



Tekla Structures 2017

Справочник расширенных
параметров

марта 2017

©2017 Trimble Solutions Corporation



Содержание

1	Справочник расширенных параметров.....	19
1.1	Категории в диалоговом окне Дополнительные параметры.....	20
2	Алфавитный список расширенных параметров.....	22
2.1	A.....	22
	XS_AD_CURVED_BEAM_SPLIT_ACCURACY_MM	22
	XS_AD_ELEMENT_ANGLE_CHECK_ANGLE_DIFF_LIMIT	23
	XS_AD_ENVIRONMENT.....	23
	XS_AD_GET_MOMENT_CONNECTION_STATUS.....	23
	XS_AD_GET_RESULTS_DESIGN_VALUES.....	24
	XS_AD_GET_RESULTS_FORCES.....	25
	XS_AD_MEMBER_NUMBER_VISUALIZATION	25
	XS_AD_MEMBER_RESULT_DISP_DIVISION_COUNT.....	25
	XS_AD_MEMBER_RESULT_DIVISION_COUNT.....	26
	XS_AD_MEMBER_RESULT_GRID_SIZE.....	26
	XS_AD_MEMBER_RESULT_MIN_DISTANCE.....	27
	XS_AD_MEMBER_TYPE_VISUALIZATION	27
	XS_AD_NEAR_NODES_WARNING_LIMIT.....	28
	XS_AD_NODE_NUMBER_BY_Z.....	28
	XS_AD_NODE_NUMBER_VISUALIZATION.....	29
	XS_AD_OPTIMISATION_DISABLED	29
	XS_AD_OPTIMISATION_NO_WEIGHT_SORT.....	29
	XS_AD_OPTIMISATION_RECURSE_CATALOG	30
	XS_AD_RESULT_DATABASE_ENABLED.....	30
	XS_AD_RIGID_DIAPHRAGM_VISUALIZATION.....	30
	XS_AD_SHORT_MEMBER_WARNING_LIMIT.....	31
	XS_AD_SHORT_RIGIDLINK_WARNING_LIMIT.....	32
	XS_AD_SOLID_AXIAL_EXPAND_MM.....	32
	XS_AD_SUPPORT_VISUALIZATION	32
	XS_AD_USE_HIGH_ACCURACY.....	32
	XS_ADAPTIVE_OBJECTS.....	33
	XS_ADJUST_GRID_LABELS	33
	XS_AISC_WELD_MARK	34
	XS_ALLOW_DRAWING_TO_MANY_MULTI_DRAWINGS	35
	XS_ALLOW_INCH_MARK_IN_DIMENSIONS	35
	XS_ALLOW_INCH_MARK_IN_WELD_SYMBOLS	35
	XS_ALLOW_REBARS_ON_TOP_OF_EACH_OTHER.....	36
	XS_ALLOW_REINFORCING_LOCKED_PARTS.....	36
	XS_ALLOW_SHEAR_PLATE_CLASH_FLANGE	36
	XS_ALWAYS_CONFIRM_SAVE_WHEN_CLOSING_DRAWING	37
	XS_ALWAYS_CONFIRM_SAVE_WHEN_EXIT.....	37
	XS_ANCHOR_BOLT_PLAN_ADDITIONAL_PARTS_FILTER	37
	XS_ANCHOR_BOLT_PLAN_BASEPLATE_FILTER	39
	XS_ANCHOR_BOLT_PLAN_BOLT_FILTER.....	39
	XS_ANCHOR_BOLT_PLAN_COLUMN_FILTER	40

	XS_ANCHOR_BOLT_PLAN_DRAWING_TOLERANCE	40
	XS_ANCHOR_BOLT_PLAN_USE_VIEW_COORDSYS_FOR_BOLT_DIMENSIONS	40
	XS_ANGLE_DEGREE_SIGN.....	41
	XS_ANGLE_DIMENSION_SYMBOL_SIZE_FACTOR	41
	XS_ANGLE_TEXT_IN_UNFOLDING_BENDING_LINE_DIMENSIONING	42
	APPL_ERROR_LOG.....	42
	XS_APPLICATIONS	43
	XS_ARC_WIDTH_OF_CLOUD	43
	XS_ASCII_IMPORT_CREATES_CONSTRUCTION_LINES	44
	XS_ASSEMBLY_DRAWING_VIEW_TITLE	44
	XS_ASSEMBLY_FAMILY_POSITION_NUMBER_FORMAT_STRING	45
	XS_ASSEMBLY_MULTI_NUMBER_FORMAT_STRING	47
	XS_ASSEMBLY_POSITION_CODE_3D	48
	XS_ASSEMBLY_POSITION_CODE_TOLERANCE	49
	XS_ASSEMBLY_POSITION_NEW_FORMAT.....	49
	XS_ASSEMBLY_POSITION_NUMBER_FORMAT_STRING	49
	XS_ASSOCIATIVE_CHANGE_HIGHLIGHT_SIZE	51
	XS_ASSOCIATIVE_CHANGE_HIGHLIGHT_SYMBOL	51
	XS_ATTRIBUTE_FILE_EXCLUDE_LIST	51
	XS_AUTOCONNECTION_TOLERANCE	52
	XS_AUTOCONNECTION_USE_UDL	52
	XS_AUTODEFAULT_UDL_PERCENT	53
	XS_AUTOMATIC_NEW_MODEL_NAME.....	53
	XS_AUTOMATIC_USER_FEEDBACK_SAVING_INTERVAL.....	54
	XS_AUTOMATIC_USER_FEEDBACK_SENDING_INTERVAL.....	54
	XS_AUTOSAVE_DIRECTORY	54
2.2	B.....	55
	XS_BACKGROUND_COLOR1.....	55
	XS_BACKGROUND_COLOR2.....	55
	XS_BACKGROUND_COLOR3.....	56
	XS_BACKGROUND_COLOR4.....	56
	XS_BASE_LINE_WIDTH	56
	XS_BASE_LINE_WIDTH_AFFECTS_SCREEN	57
	XS_BASICVIEW_HEIGHT	57
	XS_BASICVIEW_POSITION_X	58
	XS_BASICVIEW_POSITION_Y	58
	XS_BASICVIEW_WIDTH.....	58
	XS_BEVEL_DIMENSIONS_FOR_PROFILES_ONLY.....	59
	XSBIN	59
	XS_BLACK_DRAWING_BACKGROUND	60
	XS_BOLT_LENGTH_EPSILON	60
	XS_BOLT_MARK_DIAMETER_PREFIX	60
	XS_BOLT_MARK_IS_ALWAYS_VISIBLE.....	61
	XS_BOLT_MARK_IS_ALWAYS_VISIBLE_IN_GA	61
	XS_BOLT_MARK_STRING_FOR_SIZE	62
	XS_BOLT_MARK_STRING_FOR_SIZE_IN_GA	63
	XS_BOLT_POSITION_TO_MIN_AND_MAX_POINT	64
	XS_BOLT_REPRESENTATION_SYMBOL_AXIS_POSITION_AS_EXACT_SOLID.....	65
	XS_BOLT_REPRESENTATION_USE_POSITIVE_CUT_LENGTH.....	66
	XS_BOLTS_PERPENDICULAR_TO_PART_PLANE_IN_NC	66
2.3	C.....	67
	XS_CALCULATE_POLYBEAM_LENGTH_ALONG_REFERENCE_LINE	67
	XS_CAST_UNIT_FAMILY_POSITION_NUMBER_FORMAT_STRING	68
	XS_CAST_UNIT_MULTI_NUMBER_FORMAT_STRING	70
	XS_CAST_UNIT_POSITION_NUMBER_FORMAT_STRING	72

XS_CENTER_LINE_TYPE.....	73
XS_CENTER_TO_CENTER_DISTANCE_IN_ONE_PART_STRING	74
XS_CENTER_TO_CENTER_DISTANCE_IN_TWO_PARTS_STRING	74
XS_CHAMFER_ACCURACY_FACTOR	75
XS_CHAMFER_DISPLAY_LENGTH_FACTOR	76
XS_CHANGE_DRAGGED_DIMENSIONS_TO_FIXED	76
XS_CHANGE_DRAGGED_MARKS_TO_FIXED	77
XS_CHANGE_DRAGGED_NOTES_TO_FIXED	77
XS_CHANGE_DRAGGED_TEXTS_TO_FIXED	77
XS_CHANGE_DRAGGED_VIEWS_TO_FIXED	78
XS_CHANGE_MARK_ASTERISK_TO	78
XS_CHANGE_WORKAREA_WHEN_MODIFYING_VIEW_DEPTH	79
XS_CHECK_BOLT_EDGE_DISTANCE_ALWAYS.....	79
XS_CHECK_FLAT_LENGTH_ALSO	79
XS_CHECK_TRIANGLE_TEXT_SIZE	80
XS_CHORD_TOLERANCE_FOR_SMALL_TUBE_SEGMENTS.....	80
XS_CHORD_TOLERANCE_FOR_TUBE_SEGMENTS.....	81
XS_CHORD_TOLERANCE_SMALL_TUBE_SIZE_LIMIT.....	82
XS_CIS_DEP1_DATABASE_NAME	82
XS_CIS_DEP1_DATABASE_PASSW	83
XS_CIS_DEP1_DATABASE_PATH	83
XS_CIS_DEP1_EXPRESS_FILE	83
XS_CLASH_CHECK_BETWEEN_PARTS.....	84
XS_CLASH_CHECK_BETWEEN_REFERENCES.....	84
XS_CLASH_CHECK_BETWEEN_REINFORCING_BARS.....	84
XS_CLASH_CHECK_INSIDE_REFERENCE_MODELS.....	85
XS_CLEAR_MODEL_HISTORY	85
XS_CLONING_TEMPLATE_DIRECTORY	86
XS_CLOUD_SHARING_PROXY.....	86
XS_CNC_CUT_PLANE_HEIGHT	87
XS_CNC_HOLE_DIAMETER_ROUNDING	87
XS_COLLECT_MODEL_HISTORY.....	88
XS_COMBINED_BOLT_DIM_CHARACTER	89
XS_COMPANY_SETTINGS_DIRECTORY.....	89
XS_COMPLEX_PART_MEMBERS_DO_NOT_HAVE_TO_BE_MAIN_PARTS	89
XS_COMPONENT_CATALOG_ALLOW_SYSTEM_EDIT.....	90
XS_COMPONENT_CATALOG_DO_REPORT_LEGACY_FILE_ISSUES.....	90
XS_COMPONENT_CATALOG_COMPACT_THUMBNAIL_SIZE.....	90
XS_COMPONENT_CATALOG_THUMBNAIL_SIZE.....	91
XS_CONCRETE_PART_NUMBERING_PREFIX	91
XS_CONCRETE_PART_NUMBERING_START_NUMBER	91
XS_CONNECTING_SIDE_MARK_SYMBOL	92
XS_CONNECT_CONNECTION_PARTS_IN_AUTOCONNECTION.....	92
XS_CONNECT_PLATE_PROFILES_IN_AUTOCONNECTION	92
XS_CONSIDER_NEIGHBOUR_PARTS_IN_HIDDEN	93
XS_CONSIDER_REBAR_NAME_IN_NUMBERING	94
XS_CONTOUR_PLATE_POINT_ON_SAME_LINE_LIMIT.....	94
XS_CONTOUR_PLATE_POINT_ON_SAME_LINE_LIMIT_FOR_CLOSE_POINTS.....	94
XS_CONVERT_OLD_FORCE_UNITS_TO_SI_FROM	95
XS_CONVERT_OLD_MOMENT_UNITS_TO_SI_FROM	95
XS_COPY_REVISIONS_IN_AUTOMATIC_CLONING.....	96
XS_COUNT_ALL_PARTS_IN_NSFS_REPEATED_PART_MARK	96
XS_COUNT_BOTH_PARTS_IN_NSFS_PART_MARK	97
XS_CREATE_ALSO_BIG_HTML_REPORT_PICTURES.....	97
XS_CREATE_DRAWING_PREVIEW_AUTOMATICALLY.....	97

	XS_CREATE_MISSING_MARKS_IN_INTELLIGENT_CLONING.....	98
	XS_CREATE_ROUND_HOLE_DIMENSIONS	98
	XS_CREATE_CONNECTION_WHEN_COPYING_DRAWING_VIEWS	99
	XS_CREATE_VIEW_FROM_MODEL_OLD_WAY	100
	XS_CS_CHAMFER_DIVIDE_ANGLE	100
	XS_CURVED_AXIS_PLACE	101
	XS_CUSTOM_COMPONENT_DECIMALS.....	101
	XS_CUT_SYMBOL_FONT	102
	XS_CYCLIC_SOLVER_MAX_LOOPS	102
2.4	D.....	102
	DAK_BMPPATH	102
	XSDATADIR.....	103
	XS_DEFAULT_BREP_PATH.....	104
	XS_DEFAULT_ENVIRONMENT.....	104
	XS_DEFAULT_FONT	105
	XS_DEFAULT_FONT_SIZE	106
	XS_DEFAULT_FONT_SIZE_GRID.....	106
	XS_DEFAULT_HEIGHT_FOR_CALCULATED_DRAWING_SIZE.....	106
	XS_DEFAULT_LICENSE.....	107
	XS_DEFAULT_MODEL_TEMPLATE.....	107
	XS_DEFAULT_ROLE.....	108
	XS_DEFAULT_WIDTH_FOR_CALCULATED_DRAWING_SIZE.....	108
	XS_DELETE_UNNECESSARY_DG_FILES.....	109
	XS_DELETE_UNNECESSARY_DG_FILES_SAFETY_PERIOD.....	109
	XS_DELETE_UNNECESSARY_INT_ARRAYS.....	110
	XS_DELETE_UNNECESSARY_REFMODEL_FILES_SAFETY_PERIOD	110
	XS_DETAIL_BOUNDARY_RADIUS	111
	XS_DETAIL_MARK_REFERENCE_SYMBOL.....	111
	XS_DETAIL_SYMBOL_REFERENCE	112
	XS_DETAIL_VIEW_REFERENCE	113
	XS_DGN_EXPORT_PART_AS	114
	XS_DGN_EXPORT_USE_LOCAL_ID	114
	XS_DIALOG_ENABLE_STATE.....	115
	XS_DIMENSION_ALL_BOLT_GROUPS_SEPARATELY.....	116
	XS_DIMENSION_DECIMAL_SEPARATOR	116
	XS_DIMENSION_DIGIT_GROUPING_CHARACTER	117
	XS_DIMENSION_DIGIT_GROUPING_COUNT	118
	XS_DIMENSION_EXTENSION_LINE_AWAY_FACTOR	118
	XS_DIMENSION_EXTENSION_LINE_ORIGIN_OFFSET	119
	XS_DIMENSION_EXTENSION_LINE_TOWARD_FACTOR	119
	XS_DIMENSION_FONT	120
	XS_DIMENSION_GROUPING_COUNT_SEPARATOR.....	120
	XS_DIMENSION_LINE_TEXT_EPS	120
	XS_DIMENSION_MARK_CONNECTOR.....	120
	XS_DIMENSION_MARK_MULTIPLIER.....	121
	XS_DIMENSION_PART_MARK_CONTENT_IN_ASSEMBLY	121
	XS_DIMENSION_PART_MARK_CONTENT_IN_SINGLE	122
	XS_DIMENSION_PART_MARK_CONTENT_STRICT_POSITION.....	123
	XS_DIMENSION_PLATE_SIDE_MARK_SYMBOL_CENTER	124
	XS_DIMENSION_PLATE_SIDE_MARK_SYMBOL_LEFT	124
	XS_DIMENSION_PLATE_SIDE_MARK_SYMBOL_RIGHT	124
	XS_DIMENSION_SKEWED_BOLTS_IN_PART_PLANE_IN_SINGLE_DRAWINGS	125
	XS_DIR	125
	XS_DISABLE_ADVANCED_OPTIONS	125
	XS_DISABLE_ANALYSIS_AND_DESIGN.....	126

XS_DISABLE_CANCEL_DIALOG_FOR_SAVE_NUMBERING_SAVE.....	126
XS_DISABLE_CIS2.....	127
XS_DISABLE_CLASSIFIER_FOR_MODIFIED_PARTS	127
XS_DISABLE_DRAWING_PLOT_DATE	127
XS_DISABLE_PARTIAL_REFRESH	128
XS_DISABLE_REBAR_MODELING.....	128
XS_DISABLE_TEMPLATE_DOUBLE_CLICK	128
XS_DISABLE_VIEW_CENTERING_ASSEMBLY	129
XS_DISABLE_VIEW_CENTERING_GA	129
XS_DISABLE_VIEW_CENTERING_MULTI	130
XS_DISABLE_VIEW_CENTERING_SINGLE	130
XS_DISPLAY_DIMENSIONS_WHEN_CREATING_OBJECTS.....	130
XS_DISPLAY_DIMENSIONS_WHEN_SELECTING_OBJECTS.....	131
XS_DISPLAY_FILLET_EDGES.....	131
XS_DISPLAY_ZERO_INCHES	132
XS_DISTANT_OBJECT_FINDER_TOLERANCE.....	133
XS_DO_NOT_CREATE_ASSEMBLY_DRAWINGS_FOR_CONCRETE_PARTS	133
XS_DO_NOT_CREATE_ASSEMBLY_DRAWINGS_FOR_LOOSE_PARTS.....	133
XS_DO_NOT_CREATE_BOLT_MARKS_IN_ALL_INCLUDED_SINGLE_VIEWS.....	134
XS_DO_NOT_CREATE_PART_MARKS_IN_ALL_INCLUDED_SINGLE_VIEWS.....	134
XS_DO_NOT_CREATE_PROFILE_DIMENSIONS_FOR_CONCRETE	135
XS_DO_NOT_DISPLAY_CHAMFERS	135
XS_DO_NOT_DRAW_COLUMN_MARKS_AT_45_DEGREES_IN_GA_DRAWING	135
XS_DO_NOT_EXTEND_DIMENSION_LINES_THROUGH_ALL_HOLES	136
XS_DO_NOT_PLOT_DIMENSION_POINT_CIRCLES	137
XS_DO_NOT_OVERWRITE_PLUGIN_INP_FILE.....	137
XS_DO_NOT_REMOVE_END_ABSOLUTE_DIMENSIONS	138
XS_DO_NOT_USE_FOLDED_GUSSET_PLATE	139
XS_DO_NOT_USE_GLOBAL_PLATE_SIDE	139
XS_DONT_SHOW_POLYBEAM_MID_EDGES	140
XS_DRAW_ALL_SECTION_EDGES_IN_DRAWINGS.....	141
XS_DRAW_ANGLE_AND_RADIUS_INFO_IN_UNFOLDING	141
XS_DRAW_BENDING_LINE_DIMENSIONS_IN_UNFOLDING	142
XS_DRAW_BOLT_HIDDEN_LINES	142
XS_DRAW_BOLT_HIDDEN_LINES_IN_ASSEMBLY_DRAWINGS	144
XS_DRAW_BOLT_HIDDEN_LINES_IN_GA_DRAWINGS	144
XS_DRAW_BOLT_HIDDEN_LINES_IN_SINGLE_DRAWINGS	145
XS_DRAW_BOLT_OWN_HIDDEN_LINES	146
XS_DRAW_BOLT_OWN_HIDDEN_LINES_IN_ASSEMBLY_DRAWINGS	146
XS_DRAW_BOLT_OWN_HIDDEN_LINES_IN_GA_DRAWINGS	147
XS_DRAW_BOLT_OWN_HIDDEN_LINES_IN_SINGLE_DRAWINGS	147
XS_DRAW_BOLTS_PERPENDICULAR_TO_PART_IN_SINGLE_DRAWINGS	148
XS_DRAW_BOLTS_THROUGH_NEIGHBOUR_PARTS	148
XS_DRAW_CAST_PHASE_INTERNAL_LINES	150
XS_DRAW_CAST_UNIT_INTERNAL_LINES	151
XS_DRAW_CHAMFERS_HANDLES	152
XS_DRAW_CROSS_AXIS	152
XS_DRAW_CUT_FACES_WITH_RED_COLOR.....	153
XS_DRAW_HIDDEN_FACES	153
XS_DRAW_HORIZONTAL_VIEW_SHORTENING_SYMBOLS_TO_PARTS.....	154
XS_DRAW_INSIDE_ANGLE_IN_UNFOLDING	155
XS_DRAW_LONG_HOLE_DIMENSIONS	155
XS_DRAW_MESH_OUTLINE_SYMBOL_FROM_BOTTOM_LEFT_TO_TOP_RIGHT.....	155
XS_DRAW_ROOT_OPENING_EVEN_WHEN_ZERO.....	156
XS_DRAW_SHORT_LEADER_LINES_OF_PART_MARKS	156

XS_DRAW_SHORT_LEADER_LINES_OF_PART_MARKS_MINIMUM_LENGTH.....	157
XS_DRAW_SKEWED_ELEVATIONS	157
XS_DRAW_VERTICAL_VIEW_SHORTENING_SYMBOLS_TO_PARTS.....	157
XS_DRAWING_ALLOW_NEW_SECTIONS_IN_REDIMENSIONING.....	158
XS_DRAWING_ALLOW_SNAPPING_TO_DISTANT_POINTS.....	159
XS_DRAWING_ASSEMBLY_HATCH_SCHEMA	159
XS_DRAWING_CAST_UNIT_HATCH_SCHEMA	159
XS_DRAWING_CHANGE_HIGHLIGHT_COLOR	160
XS_DRAWING_CLONING_IGNORE_CHECK.....	161
XS_DRAWING_COMBINE_ADDED_DIMENSIONS.....	162
XS_DRAWING_CUT_VIEW_COMPARISON_CRITERIA	162
XS_DRAWING_FILTER_UDAS_WITHOUT_TYPE_CHECK.....	163
XS_DRAWING_GA_HATCH_SCHEMA	163
XS_DRAWING_GRID_LABEL_FRAME_FIXED_WIDTH.....	164
XS_DRAWING_GRID_LABEL_FRAME_LINE_WIDTH_FACTOR	165
XS_DRAWING_HISTORY_LOG_TYPE	165
XS_DRAWING_IGNORE_ZERO_LEVELS_IN_PART_MARKS	166
XS_DRAWING_PART_REFERENCE_LINE_TYPE	167
XS_DRAWING_PART_SYMBOL_REPRESENTATION_TYPE.....	167
XS_DRAWING_PLOT_FILE_DIRECTORY	168
XS_DRAWING_PLOT_FILE_NAME	168
XS_DRAWING_PLOT_FILE_NAME_A	169
XS_DRAWING_PLOT_FILE_NAME_W	169
XS_DRAWING_PLOT_FILE_NAME_G	170
XS_DRAWING_PLOT_FILE_NAME_M	170
XS_DRAWING_PLOT_FILE_NAME_C	171
XS_DRAWING_POINT_SCALE	172
XS_DRAWING_SCALE_SEPARATOR_CHAR	172
XS_DRAWING_SHEET_HEIGHT	172
XS_DRAWING_SHEET_POSITION_X	173
XS_DRAWING_SHEET_POSITION_Y	173
XS_DRAWING_SHEET_WIDTH	174
XS_DRAWING_SINGLE_PART_HATCH_SCHEMA	174
XS_DRAWING_SNAPSHOT_CREATION.....	175
XS_DRAWING_SOLID_MERGE_TOLERANCE.....	175
XS_DRAWING_STUD_REPRESENTATION.....	177
XS_DRAWING_TEMPLATES_LIBRARY	178
XS_DRAWING_UDAS_MODIFY_ALL_DRAWING_TYPES	179
XS_DRAWING_UPDATE_VIEW_PLACING	179
XS_DRAWING_USE_WORKSHOP_FORM	
_FOR_DOUBLE_PARTS_IN_SINGLE_PART_DRAWINGS.....	180
XS_DRAWING_VIEW_DIRECTION_MARK_SYMBOL_FRONT	182
XS_DRAWING_VIEW_DIRECTION_MARK_SYMBOL_TOP	183
XS_DRAWING_VIEW_DIRECTION_MARK_SYMBOL_BACK	183
XS_DRAWING_VIEW_DIRECTION_MARK_SYMBOL_BOTTOM	184
XS_DRAWING_VIEW_REFERENCE_SYMBOL	184
XS_DRIVER	184
XS_DSTV_CREATE_AK_BLOCK_FOR_ALL_PLATES.....	185
XS_DSTV_CREATE_AK_BLOCK_FOR_ALL_PROFILES.....	185
XS_DSTV_CREATE_NOTCH_ONLY_ON_BEAM_CORNERS.....	186
XS_DSTV_DO_NOT_UNFOLD_POLYBEAM_PLATES.....	188
XS_DSTV_LIST_NET_WEIGHT.....	189
XS_DSTV_LIST_SEPARATOR	189
XS_DSTV_NET_LENGTH	189
XS_DSTV_NO_SAWING_ANGLES_FOR_PLATES_NEEDED.....	190

	XS_DSTV_NUMBER_OF_PARTS_BY_SELECTION.....	191
	XS_DSTV_PLATE_PROFILE_WITH_WIDTH.....	191
	XS_DSTV_PRINT_NET_AND_GROSS_LENGTH	192
	XS_DSTV_REAL_WIDTH_INTO_HEADER_PROFILE_FOR_PLATES.....	193
	XS_DSTV_USE_COUNTERSUNK_HOLES.....	193
	XS_DSTV_USE_EQUAL_ACCURACY_FOR_PLATE_PROFILE_AND_WIDTH.....	193
	XS_DSTV_USE_ONE_VERTEX_SHARP_INNER_CORNER	194
	XS_DSTV_USE_REAL_DIMENSIONS_IN_HEADER.....	194
	XS_DSTV_WRITE_BEHIND_FACE_FOR_PLATE	195
	XS_DUPLICATE_CHECK_LIMIT_FOR_COPY_AND_MOVE.....	195
	XS_DWG_IMPORT_IGNORE_UNITS	196
	XS_DXF_FONT_CONVERSION_FILE.....	196
	XS_DXF_FONT_NAME	197
	XS_DXF_TEXT_HEIGHT_FACTOR	198
	XS_DXF_TEXT_WIDTH_FACTOR	198
	DXK_FONTPATH	198
	DXK_SYMBOLPATH	199
2.5	E.....	200
	XS_ENABLE_INNER_CONTOURS_IN_CUT_PARTS	200
	XS_ENABLE_MIDDLE_BUTTON_DOUBLE_CLICK_ZOOM_ORIGINAL.....	201
	XS_ENABLE_POUR_MANAGEMENT.....	201
	XS_ENABLE_PUBLISH_TO_TEKLA_BIMSIGHT	202
	XS_ENABLE_PULLOUT_PLACEHOLDERS	202
	XS_ENABLE_REBAR_MARK_LEADER_LINE_BASE_POINT_OPTIMIZATION.....	203
	XS_EQUAL_SHAPE_DIMENSIONS_TO_BOTH_ENDS_LIMIT	204
	XS_ERASE_UDA_VALUE_WITH_ATTRIBUTE_IMPORT_NULL_AND_BLANK.....	204
	XS_EXCLUDED_PARTS_IN_ORIENTATIONAL_NUMBERING.....	205
	XS_EXPORT_CODEPAGE.....	205
	XS_EXPORT_DGN_COORDINATE_SCALE	207
	XS_EXPORT_DGN_FILENAME	208
	XS_EXPORT_DGN_INCLUDE_CUTS	208
	XS_EXPORT_DGN_INCLUDE_INNER_CONTOUR	208
	XS_EXPORT_DGN_ROUND_SEGMENTS	209
	XS_EXPORT_DGN_USE_CLASS_AS_COLOR	209
	XS_EXPORT_DGN_USE_VOLUMETRIC	209
	XS_EXPORT_DRAWING_TRY_TO_KEEP_LOCATION.....	210
	XS_EXPORT_FILLMODE.....	210
	XS_EXPORT_LINE_TYPE_DEFINITION_FILE.....	211
	XS_EXPORT_STEEL2000_PRIMARY_IDS	212
	XS_EXTENSION_DIRECTORY.....	212
	XS_EXTERNAL_EXCEL_DESIGN_PATH	213
2.6	F.....	213
	XS_FILTER_SEPARATOR_CHAR	213
	XS_FIRM	213
	XS_FIX_FRAME_OF_FIXED_MODELVIEW.....	214
	XS_FLAT_PREFIX	215
	XS_FLAT_THICKNESS_TOLERANCE	215
	XS_FLAT_TOLERANCE	216
	FLEXLM_TIMEOUT.....	216
	XS_FRACTION_HEIGHT_FACTOR	216
	XS_FS_POSTFIX_FOR_MERGED_PART_MARK	216
2.7	G.....	217
	XS_GA_CONNECTING_SIDE_MARK_SYMBOL.....	217
	XS_GA_DRAWING_VIEW_TITLE	217

	XS_GAGE_OF_OUTSTANDING_LEG_STRING	218
	XS_GA_HIDDEN_NORTH_MARK_SYMBOL	218
	XS_GA_NORTH_MARK_SCALE	219
	XS_GA_NORTH_MARK_SYMBOL	219
	XS_GA_OMITTED_DIAMETER_TYPE	219
	XS_GET_ASSEMBLY_LEVELS_FROM_ASSEMBLY_MAIN_PART.....	220
	XS_GET_CAST_UNIT_LEVELS_FROM_CAST_UNIT_MAIN_PART.....	220
	XS_GOL_SYMMETRY_DISTANCE.....	220
	XS_GRID_DIMENSION_OVERALL_LENGTH	221
	XS_GRID_COLOR	221
	XS_GRID_COLOR_FOR_WORK_PLANE	222
	XS_GRID_PLANES_VISIBLE_WITH_USERPLANES.....	222
	XS_GRID_TEXT_FONT	222
2.8	H.....	223
	XS_HANDLE_SCALE	223
	XS_HATCH_SCALE_LIMIT.....	223
	XS_HATCH_SEGMENT_BUFFER_SIZE	224
	XS_HATCH_SPECIAL_COLOR_ACI.....	224
	XS_HATCH_SPECIAL_COLOR_R	224
	XS_HATCH_SPECIAL_COLOR_G	225
	XS_HATCH_SPECIAL_COLOR_B	225
	XS_HELP_PATH.....	225
	XS_HIDDEN_LINES_CHECK_TOLERANCE	226
	XS_HIDDEN_NORTH_MARK_SYMBOL	226
	XS_HIDDEN_REMOVE_DOUBLE_LINES	226
	XS_HIDDEN_USE_BOLT_PLANES	227
	XS_HIDE_OTHER_PARTS_IN_ASSEMBLY_AND_CAST_UNIT_VIEWS.....	227
	XS_HIDE_WORKAREA.....	227
	XS_HIGHLIGHT_ASSOCIATIVE_DIMENSION_CHANGES	229
	XS_HIGHLIGHT_MARK_CONTENT_CHANGES	229
	XS_HOLE_MARK_STRING_FOR_SIZE	230
	XS_HOLE_MARK_STRING_FOR_SIZE_IN_GA	231
2.9	I.....	232
	XS_IGNORE_SUBASSEMBLY_HIERARCHY_IN_DIMENSIONING.....	232
	XS_IMPERIAL	232
	XS_IMPERIAL_DATE	233
	XS_IMPERIAL_INPUT	233
	XS_IMPERIAL_TIME	233
	XS_IMPERIAL_TRIANGLES	234
	XS_IMPORT_MODEL_LOG	234
	XS_INCH_SIGN_ALWAYS	234
	XS_INCLUDE_DWG_ATTRIBUTES_IN_REPORTS_AND_INQUIRE.....	234
	XS_INHERIT_CONCRETE_PART_NUMBERING_SETTINGS_FROM_CAST_UNIT.....	235
	XS_INP	235
	XS_INTELLIGENCE_DO_NOT_REMOVE_OBSOLETE_VIEWS	236
	XS_INTELLIGENCE_DO_NOT_REMOVE_OBSOLETE_VIEWS_IN_GA	236
	XS_INTELLIGENCE_MAX_PART_COUNT.....	237
	XS_INTELLIGENCE_MAX_PLANE_COUNT.....	237
	XS_INTELLIGENCE_MAX_RULE_COUNT.....	237
	XS_INTELLIGENT_CLONING_ADD_DIMENSIONS.....	238
	XS_INTELLIGENT_DRAWING_ALLOWED	238
	XS_INTELLIGENT_DRAWING_ALLOWED_IN_GA	239
	XS_INTELLIGENT_MESSAGES_ALLOWED	239
	XS_INTELLIGENT_UPDATE_ADD_DIMENSIONS.....	239
	XS_INVALID_POUR_BREAK_COLOR.....	240

	XS_I_PROFILE_CENTER	240
2.10	J.....	240
	XS_JOINT_NUMBER_FORMAT	240
	XS_JOINTS_USE_NOTCH1	241
2.11	K.....	241
	XS_KEEP_AUTOSAVE_FILES_ON_EXIT_WHEN_NOT_SAVING	241
	XS_KEYIN_ABSOLUTE_PREFIX	242
	XS_KEYIN_DEFAULT_MODE.....	242
	XS_KEYIN_GLOBAL_PREFIX	243
	XS_KEYIN_RELATIVE_PREFIX	243
	XS_KNOCK_OFF_DIMENSION_PRECISION.....	244
2.12	L.....	244
	XS_LANGUAGE.....	244
	XS_LEADER_LINE_TO_DRAGGED_DIMENSION_TEXT.....	245
	XS_LINE_WIDTH	245
	XS_LICENSE_SERVER_HOST.....	245
	XS_LOAD_MODELING_CODE.....	246
	XS_LOG_FILE_NAME	246
	XS_LOGPATH	247
	XS_LONGHOLE_MARK_STRING_FOR_SIZE	247
	XS_LONGHOLE_MARK_STRING_FOR_SIZE_IN_GA	248
2.13	M.....	249
	XS_MACRO_DIRECTORY	249
	XS_MACRO_ENABLE_TIMESTAMP	250
	XS_MACRO_LOG	250
	XS_MACRO_REFERENCES	251
	XS_MAGNETIC_PLANE_OFFSET.....	251
	XS_MARK_ALL_BOLT_GROUPS_SEPARATELY	251
	XS_MARK_ELEMENT_SPACE_FACTOR	252
	XS_MARK_FONT	253
	XS_MARK_LEADER_LINE_ARROW_HEIGHT	253
	XS_MARK_LEADER_LINE_ARROW_LENGTH	253
	XS_MARK_LEADER_LINE_EXTENSION_LENGTH	254
	XS_MARK_LEADER_LINE_POSITION_TYPE_FOR_NO_FRAME	254
	XS_MARK_LEADER_LINE_POSITION_TYPE_FOR_RECTANGULAR_FRAME	256
	XS_MARK_LINE_SPACE_FACTOR	258
	XS_MARK_TEXT_FRAME_BOX_HEIGHT_FACTOR	259
	XS_MATERIAL_SYMBOL_REPRESENTATION_FILE	259
	XS_MAX_ANGLE_BETWEEN_SKEWED_END_PLATE_AND_BEAM_END	259
	XS_MAX_ANGLE_TOLERANCE_BETWEEN_COMPLEX_MAIN_PARTS	260
	XS_MAX_AUTOMATIC_RADIUS_DIMENSION	260
	XS_MAX_DECIMALS_IN_PROFILE_NAME	261
	XS_MAX_DEVIATION_FOR_CURVED_PART_EDGES.....	261
	XS_MAX_FRACTIONS_IN_MODEL_DIMENSION	261
	XS_MAXIMUM_NUMBER_OF_PLANES_TO_NAME.....	262
	XS_MAX_MERGE_DISTANCE_IN_HORIZONTAL	262
	XS_MAX_MERGE_DISTANCE_IN_VERTICAL	263
	XS_MAX_SPACE_BETWEEN_COMPLEX_ASSEMBLY_PARALLEL_PARTS	263
	XS_MDIBASICVIEWPARENT	263
	XS_MDIVIEWPARENT	264
	XS_MDIZOOMPARENT	265
	XS_MESSAGES	265
	XS_MIN_DISTANCE_FOR_CONNECTING_SIDE_MARK.....	265
	XS_MIN_MERGE_PART_COUNT	266

	XS_MIN_NUMBER_OF_ASSEMBLY_MULTI_CHARACTERS	267
	XS_MIN_NUMBER_OF_PART_MULTI_CHARACTERS	267
	XS_MIN_WELD_LINE_LENGTH.....	268
	XS_MIS_FILE_DIRECTORY	268
	XS_MIS_SEQUENCE.....	268
	XS_MODEL_BACKUP_DIRECTORY.....	269
	XS_MODEL_PREFIX_INFLUENCES_MULTI_NUMBERING_FOR	269
	XS_MODEL_TEMPLATE_DIRECTORY.....	270
	XS_MULTIDRAWING_KEEP_OBSOLETE_DRAWINGS.....	270
	XS_MULTIDRAWING_REMOVE_VIEW_LABEL_GAP	271
	XS_MULTI_DRAWING_VIEW_PLACING_TRIAL_NUMBER.....	271
	XS_MULTI_DRAWING_VIEW_TITLE.....	271
	XS_MULTI_NUMBERING_INCLUDE_ASSEMBLY_PARTS.....	271
	XS_MULTIPLIER_SEPARATOR_FOR_MERGED_PART_MARK	272
2.14	N.....	272
	XS_NC_DISABLE_PIECE_IDENTIFICATION_FIX	272
	XS_NEIGHBOUR_PART_SKEW_LIMIT	273
	XS_NO_AUTO_DISPLAY_VIEWS	273
	XS_NO_BOLT_ANGLE_DIMENSIONS	273
	XS_NO_CHAMFERS_IN_EXACT_MODE	274
	XS_NO_END_VIEWS_TO_INCLUDED_SINGLE_DRAWINGS	274
	XS_NO_RELATIVE_SHAPE_DIMENSIONS	274
	XS_NO_UNFOLDING_LINES_TO_DRAWINGS.....	275
	XS_NO_SINGLE_PART_DRAWINGS_FOR	275
	XS_NORTH_MARK_SCALE	275
	XS_NORTH_MARK_SYMBOL	276
	XS_NSFS_POSTFIX_FOR_MERGED_PART_MARK	276
	XS_NSFS_TEXT_POSITION_IN_PART_MARK	277
	XS_NS_POSTFIX_FOR_MERGED_PART_MARK	278
	XS_NUMBERING_RESULTS_DIALOG_DISPLAY_TIME.....	278
2.15	O.....	279
	XS_OBJECT_SELECTION_CONFIRMATION.....	279
	XS_OBJECTLOCK_DEFAULT.....	279
	XS_OMIT_MARKS_OF_HIDDEN_PARTS_IN_GA_DRAWINGS	280
	XS_OMIT_MARKS_OF_PARTS_OUT_OF_VIEW_PLANE_LIMIT_ANGLE	280
	XS_OMITTED_BOLT_ASSEMBLY_TYPE	280
	XS_OMITTED_BOLT_TYPE	281
	XS_OMITTED_DIAMETER_TYPE	281
	XS_OMITTED_PART_NAME_IN_AUTOCONNECTION	282
	XS_OMITTED_WELD_TYPE	282
	XS_OPEN_DRAWINGS_MAXIMIZED.....	283
	XS_ORIENTATION_MARK_DIRECTION	283
	XS_ORIENTATION_MARK_MOVE_DIST_FOR_BEAMS	284
	XS_ORIENTATION_MARK_MOVE_DIST_FOR_BEAMS_IN_GA	284
	XS_ORIENTATION_MARK_MOVE_DIST_FOR_COLUMNS	284
	XS_ORIENTATION_MARK_MOVE_DIST_FOR_COLUMNS_IN_GA	285
2.16	P.....	285
	XS_PARAMETRIC_PROFILE_SEPARATOR	285
	XS_PART_DIMENSION_PLANES_TABLE	286
	XS_PART_MERGE_MAX_DISTANCE	287
	XS_PART_MULTI_NUMBER_FORMAT_STRING	287
	XS_PART_POSITION_NUMBER_FORMAT_STRING	288
	XS_PART_POSITION_TO_EDGE_NEAREST_TO_NEIGHBOUR	289
	XS_PART_POSITION_TO_LEADING_EDGE	290

XS_PART_POSITION_TO_LEADING_EDGE_IN_COLUMNS_ALSO	290
XS_PIXEL_TOLERANCE.....	291
XS_PLATE_ROUNDING_DECIMALS	291
XS_PLOT_ORIGIN_MOVE_X	292
XS_PLOT_ORIGIN_MOVE_Y	292
XS_PLOT_VIEW_FRAMES.....	293
PML_ASSEMBLY_MARKS_IN_USE	293
PML_CARDINAL_POINT_NOT_IN_USE	293
XS_PML_EXPORT_INCLUDE_GLOBAL_ID	294
XS_PML_EXPORT_USE_ADDITIONAL_CUT_DIST	294
XS_POLYBEAM_CHORD_TOLERANCE.....	294
XS_POLYBEAM_MAX_ANGLE_BETWEEN_CS.....	295
XS_POLYBEAM_CURVATURE_TOLERANCE.....	295
XS_POLYGON_CUT_EXTRA_THICKNESS	296
XS_POLYGON_PERPENDICULAR_EDGE_PREFERENCE_FACTOR	296
XS_POLYGON_SQUARE_CORNER_PREFERENCE_FACTOR	298
XS_POP_MARK_COLOR.....	300
XS_POP_MARK_HEIGHT.....	300
XS_POP_MARK_SYMBOL.....	301
XS_POSITION_DIMENSIONS_FOR_HOLES_IN_SINGLE_SECONDARY_PARTS _IN_ASSEMBLY_DRAWING.....	301
XS_POUR_BREAK_COLOR.....	301
XS_POUR_BREAK_SYMBOL.....	302
XS_POUR_OBJECT_COLOR.....	303
XS_PRIMARY_PART_FIRST.....	303
XS_PRINT_MULTISHEET_BORDER	303
XS_PRINT_REPORT_FONT	304
XS_PRINT_REPORT_LINE_WIDTH_LANDSCAPE	304
XS_PRINT_REPORT_LINE_WIDTH_PORTRAIT	304
XS_PRINT_REPORT_PAGE_HEIGHT_LANDSCAPE	305
XS_PRINT_REPORT_PAGE_HEIGHT_PORTRAIT	305
XS_PRODUCT_IDENTIFIER.....	306
XS_PROFDB	306
XS_PROFILE_ANALYSIS_CHECK_ALL	307
XS_PROFILE_ANALYSIS_VALUE_DIFF_LIMIT	308
XS_PROFILE_DISPLAY_INCH_MARK_AFTER_FRACTIONS_IN_REPORTS	308
XS_PROJECT	308
XS_PROTECT_SYMBOLS	309
2.17 R.....	310
XS_RADIUS_TEXT_IN_UNFOLDING_BENDING_LINE_DIMENSIONING	310
XSR_BOLT_LENGTH_USE_ONLY_INCHES	310
XS_REBAR_BEND_MARK_SYMBOL_MIN_SIZE	310
XS_REBAR_DIMENSION_LINE_SYMBOL.....	311
XS_REBAR_DIMENSION_MARK_MANUAL_CLOSE_TO_GEOMETRY	312
XS_REBAR_END_SYMBOL_MIN_SIZE	312
XS_REBAR_MARK_LEADER_LINE_BASE_POINT_SEARCH_STEP_LENGTH	313
XS_REBAR_MARK_LEADER_LINE_BASE_POINT_SEARCH_TOLERANCE	314
XS_REBAR_POSITION_NUMBER_FORMAT_STRING.....	314
XS_REBAR_PULLOUT_ANGLE_TEXT_FRAME	315
XS_REBAR_PULLOUT_ANGLE_TEXT_UNDERLINE.....	316
XS_REBAR_RECOGNITION_HOOKS_CONSIDERATION.....	316
XS_REBAR_REVERSE_END_SYMBOLS	317
XS_REBARSET_COLOR_BARGROUPS.....	317
XS_REBAR_USE_ALWAYS_METHOD_A_FOR_90_DEGREE_HOOK_DIMENSIONS	319
XS_RECREATE_MARKS_IN_INTELLIGENT_CLONING.....	319

	XS_RECREATE_UNMODIFIED_DRAWINGS	319
	XS_REFERENCE_CACHE.....	320
	XS_REFERENCE_MODEL_KEEP_VERSIONS_COUNT.....	320
	XS_REFERENCE_USE_RENDERED_CLIPPING	321
	XS_REFRESH_ALSO_LOCKED_REFERENCE_MODELS.....	321
	XS_REMEMBER_LAST_PLOT_DIALOG_VALUES.....	322
	XS_REMOVE_VOID_FROM_BOLT_MATERIAL_THICKNESS.....	322
	XS_RENDERED_CURSOR_LINE_WIDTH	323
	XS_RENDERED_FIELD_OF_VIEW.....	324
	XS_RENDERED_GL_FOG_END_VALUE.....	325
	XS_RENDERED_GL_FOG_START_VALUE.....	325
	XS_RENDERED_PIXEL_TOLERANCE_SCALE	326
	XS_REPORT_BOLTS_WITH_SUPPORTING_MEMBER	326
	XS_REPORT_OUTPUT_DIRECTORY	328
	XS_RESTORE_ENABLES.....	329
	XS_ROTATE_CUT_VIEWS	329
	XS_RUN_AT_STARTUP.....	330
	XS_RUNPATH	330
	XSR_USE_NO_FEET_SEPARATOR	331
	XSR_USE_NO_FEET_SYMBOL	331
	XSR_USE_NO_INCH_SYMBOL	332
	XSR_USE_ZERO_FEET_VALUE	332
	XSR_USE_ZERO_INCH_FOR_FRACTIONS	333
	XSR_USE_ZERO_INCH_VALUE	333
2.18	S.....	333
	XS_SAVE_WITH_COMMENT.....	333
	XS_SCALE_COPIED_OR_MOVED_OBJECTS_IN_DRAWINGS	334
	XS_SCALE_MARKS_TO_FIT_LIMIT	334
	XS_SCREW_DIAMOND_WITHOUT_PHI	334
	XS_SDNF_CONVERT_PL_PROFILE_TO_PLATE	335
	XS_SDNF_EXPORT_INCLUDE_GLOBAL_ID	335
	XS_SDNF_IMPORT_MIRROR_SWAP_OFFSETS.....	335
	XS_SDNF_IMPORT_STORE_MEMBER_NUMBER	336
	XS_SECONDARY_PART_HARDSTAMP	336
	XS_SECTION_LINE_COLOR	337
	XS_SECTION_SYMBOL_LEFT_ARROW_SYMBOL	337
	XS_SECTION_SYMBOL_REFERENCE	338
	XS_SECTION_SYMBOL_RIGHT_ARROW_SYMBOL	339
	XS_SECTION_VIEW_REFERENCE	340
	XS_SET_HATCH_ORIGIN_INTO_VIEW_ORIGIN.....	340
	XS_SHARING_INFO_URL.....	341
	XS_SHARING_JOIN_SHOW_AVAILABLE_UPDATES.....	342
	XS_SHARING_READIN_SHOW_AVAILABLE_VERSIONS.....	342
	XS_SHARING_READIN_SHOW_CHANGEMANAGER.....	342
	XS_SHARING_READIN_SHOW_CHANGEMANAGER_CONFLICTSONLY.....	343
	XS_SHARING_TEMP.....	343
	XS_SHOP_BOLT_MARK_STRING_FOR_SIZE	344
	XS_SHOP_BOLT_MARK_STRING_FOR_SIZE_IN_GA	345
	XS_SHOP_HOLE_MARK_STRING_FOR_SIZE	346
	XS_SHOP_HOLE_MARK_STRING_FOR_SIZE_IN_GA	347
	XS_SHOP_LONGHOLE_MARK_STRING_FOR_SIZE	348
	XS_SHOP_LONGHOLE_MARK_STRING_FOR_SIZE_IN_GA	349
	XS_SHORTENING_SYMBOL_COLOR.....	349
	XS_SHORTENING_SYMBOL_LINE_TYPE.....	350
	XS_SHORTENING_SYMBOL_WITH_ZIGZAG.....	351

XS_R_SHOW_INCH_MARK_IN_PROFILE_NAMES	351
XS_SHOW_NOTIFICATION_REPORT.....	352
XS_SHOW_PERFORM_NUMBERING_MESSAGE.....	353
XS_SHOW_PROGRESS_BAR_FOR_PROJECT_STATUS_VISUALIZATION.....	353
XS_SHOW_REVISION_MARK_ON_DRAWING_LIST	354
XS_SHOW_SITE_STUDS_IN_ASSEMBLY_DRAWINGS	354
XS_SHOW_STUDS_IN_WORKSHOP_DRAWINGS	354
XS_SHOW_TEMPLATE_LOG_MESSAGES	354
XS_SINGLE_CENTERED_SCREW	355
XS_SINGLE_CLOSE_DIMENSIONS	355
XS_SINGLE_CLOSE_SHORT_DIMENSIONS	356
XS_SINGLE_COMBINE_DISTANCE	356
XS_SINGLE_COMBINE_MIN_DISTANCE	356
XS_SINGLE_COMBINE_WAY	357
XS_SINGLE_DIMENSION_TYPE	358
XS_SINGLE_DRAW_PART_AS	358
XS_SINGLE_EXCLUDE	359
XS_SINGLE_FORWARD_OFFSET	359
XS_SINGLE_NO_RELATIVE_SHAPE_DIMENSIONS	360
XS_SINGLE_NO_SHORTEN	360
XS_SINGLE_ORIENTATION_MARK	361
XS_SINGLE_PART_DRAWING_VIEW_TITLE	361
XS_SINGLE_PART_EXTREMA	362
XS_SINGLE_PART_SHAPE	362
XS_SINGLE_SCALE.....	363
XS_SINGLE_SCREW_INTERNAL	363
XS_SINGLE_SCREW_POSITIONS	363
XS_SINGLE_USE_WORKING_POINTS	364
XS_SINGLE_X_DIMENSION_TYPE	364
XS_SITE_BOLT_MARK_STRING_FOR_SIZE	365
XS_SITE_BOLT_MARK_STRING_FOR_SIZE_IN_GA	366
XS_SITE_HOLE_MARK_STRING_FOR_SIZE	367
XS_SITE_HOLE_MARK_STRING_FOR_SIZE_IN_GA	368
XS_SITE_LONGHOLE_MARK_STRING_FOR_SIZE	369
XS_SITE_LONGHOLE_MARK_STRING_FOR_SIZE_IN_GA	370
XS_SNAPSHOT_DIRECTORY	371
XS_SOLID_BUFFER_SIZE	371
XS_SOLID_USE_HIGHER_ACCURACY	372
XS_STACKED_FRACTION_TYPE	373
XS_STANDARD_GUSSET_WIDTH_TOLERANCE	373
XS_STANDARD_STIFFENER_WIDTH_TOLERANCE	374
XS_STD_LOCALE.....	374
XS_STD_PART_MODEL	375
XS_STEEL1_TS_PAGE_9_EXTENSION.....	376
XS_STEEL1_TS_PAGE_10_EXTENSION.....	376
XS_STORE_MULTIPLE_BAK_FILES.....	378
XS_SUPERSCRIPT_HEIGHT_FACTOR	378
XS_SUPERSCRIPT_USED_IN_DRAWING_TEXTS.....	379
XS_SUPPORT_EMAIL_ADDRESS.....	379
XS_SWITCH_MULTI_NUMBERS_FOR	380
XS_SWITCH_POS_NUMBERS_FOR	380
SYMEDHOME	380
XS_SYSTEM	381
2.19 T.....	381
TEMPLATE_FONT_CONVERSION_FILE	382

	XS_TEMPLATE_DIRECTORY	382
	XS_TEMPLATE_DIRECTORY_SYSTEM	382
	XS_TEMPLATE_MARK_SUB_DIRECTORY.....	383
	XS_TEXT_ORIENTATION_EPSILON.....	384
	TEXT_X_SIZE	385
	TEXT_Y_SIZE	385
	XS_THICKNESS_PARAMETER_IS_CROSS_SECTION_THICKNESS.....	385
	XS_TPLED_INI	386
	XS_TRY_TO_KEEP_LOCATION_IN_FREEPLACING	386
	XS_TUBE_UNWRAP_LIMIT_THICKNESS	387
	XS_TUBE_UNWRAP_PAPER_THICKNESS	387
	XS_TUBE_UNWRAP_USE_PLATE_PROFILE_TYPE_IN_NC	388
	XS_TUBE_UNWRAP_WITH_CUT_HOLES	388
2.20	U.....	389
	XS_UEL_IMPORT_FOLDER.....	390
	XS_UNDERLINE_AFTER_POSITION_NUMBER_IN_HARDSTAMP.....	390
	XS_UNFOLDING_ANGLE_DIM_FORMAT	390
	XS_UNFOLDING_DONT_USE_NEUTRAL_AXIS_FOR_RADIUS.....	391
	XS_UNFOLDING_ANGLE_DIM_PRECISION	391
	XS_UNFOLDING_PLANE_EPSILON	392
	XS_UNIQUE_NUMBERS	393
	XS_UNIQUE_ASSEMBLY_NUMBERS.....	393
	XS_UPDATE_MARK_PLACING_IN_DRAWING	393
	XS_UPDATE_MARKS_IN_FROZEN_DRAWINGS	394
	XS_UPSIDE_DOWN_TEXT_ALLOWED	394
	XS_USABSOLUTE_TO_RELATIVE_LIMIT	395
	XS_USABSOLUTE2_TO_RELATIVE_LENGTH_FACTOR	396
	XS_USE_ASSEMBLY_EXTREMA_IN_MARK_PLACING.....	396
	XS_USE_ASSEMBLY_NUMBER_FOR	398
	XS_USE_BOLT_DISTANCE_IN_NOTCH_CALCULATIONS	399
	XS_USE_COLOR_DRAWINGS	399
	XS_USE_CONVEX_PROTECT_AREA.....	400
	XS_USE_CROSS_FOR_OPENING_SYMBOL.....	400
	XS_USE_DRAWING_NAME_AS_PLOT_FILE_NAME	402
	XS_USE_DYNAMIC_ROW_WIDTH_IN_TEMPLATES.....	402
	XS_USE_DRAWING_NAME_AS_PLOT_TITLE	404
	XS_USE_EIGHT_COLORS_IN_MODELING_VIEWS	404
	XS_USE_EXACT_SOLID_FOR_CLASH_CHECK.....	404
	XS_USE_EXISTING_SINGLE_PART_DRAWINGS_IN_ASSEMBLY_DRAWINGS.....	405
	XS_USE_EXISTING_SINGLE_PART_DRAWINGS_SCALE.....	405
	XS_USE_FLAT_DESIGNATION	406
	XS_USE_LINECLIP	406
	XS_USE_LONG_POINTS_IN_DIMENSIONING.....	407
	XS_USE_MODEL_PREFIX_IN_MULTI_NUMBERS_FOR	408
	XS_USE_MULTI_NUMBERING_FOR	409
	XS_USE_MULTI_NUMBERING_WHEN_COPYING_DRAWING_VIEWS	410
	XS_USE_NEW_PLATE_DESIGNATION	410
	XS_USE_NEW_WELD_PLACING	411
	XS_USE_NEW_USNOTCH	411
	XS_USE_NUMBER_SELECTED_FOR_DRAWING_CREATION_AND_UPDATE.....	412
	XS_USE_NUMERIC_MULTI_NUMBERS_FOR	412
	XS_USE_OLD_DRAWING_CREATION_SETTINGS.....	413
	XS_USE_OLD_PLOT_DIALOG.....	414
	XS_USE_OLD_POLYBEAM_LENGTH_CALCULATION	414
	XS_USE_ONLY_INCHES_IN_SHEET_SIZES	415

	XS_USE_ONLY_INCHES_IN_WELD_LENGTH	415
	XS_USE_ONLY_NOMINAL_REBAR_DIAMETER	415
	XS_USE_OPENING_SYMBOL_IN_BORDER_HOLES.....	416
	XS_USE_OPENING_SYMBOL_IN_CORNER_HOLES.....	418
	XS_USE_PLATE_SIDE_POSITIONING	419
	XS_USE_POINT_AS_SEPARATOR_IN_PROFILE_NAME	419
	XS_USE_RECESS_SYMBOL_FOR_BORDER_AND_CORNER_RECESSES.....	419
	XS_USE_REPAIR_NUMBERING_INSTEAD_OF_NUMBERING.....	420
	XS_USE_ROUND_MAIN_PART_COORDINATES_FOR_SECONDARY_PART_ANGLE.....	421
	XS_USE_SCREW_POINT_ELEVATION_DIM.....	421
	XS_USE_SMALLER_GUSSET_PLATE	422
	XS_USE_SMART_PAN	422
	XS_USE_SMOOTH_LINES	423
	XS_USE_SOFTWARE_RENDERING	423
	XS_USE_SPECIAL_FILLER_PLATE_THICKNESS	423
	XS_USE_TUBE_INNER_LENGTH_IN_DIMENSIONING	424
	XS_USE_USABSOLUTE_ARROW_TYPE_FOR_ABSOLUTE_DIMENSIONS.....	424
	XS_USE_USER_DEFINED_REBAR_LENGTH_AND_WEIGHT.....	424
	XS_USE_USER_DEFINED_REBARSHAPERULES.....	425
	XS_USE_VERTICAL_PLACING_FOR_COLUMNS_IN	425
	XSUSERDATADIR.....	426
	XS_USER_DEFINED_BOLT_SYMBOL_TABLE	426
	XS_USER_DEFINED_PARAMETRIC_PROFILE_SEPARATORS	426
	XS_USER_SETTINGS_DIRECTORY.....	427
2.21	V.....	427
	XS_VALID_CHARS_FOR_ASSEMBLY_FAMILY_POSITION_NUMBERS	428
	XS_VALID_CHARS_FOR_ASSEMBLY_FAMILY_QUALIFIER	428
	XS_VALID_CHARS_FOR_ASSEMBLY_MULTI_NUMBERS	429
	XS_VALID_CHARS_FOR_ASSEMBLY_POSITION_NUMBERS	429
	XS_VALID_CHARS_FOR_PART_MULTI_NUMBERS	429
	XS_VALID_CHARS_FOR_PART_POSITION_NUMBERS	430
	XS_VIEW_DIM_LINE_COLOR	430
	XS_VIEW_DIM_TEXT_COLOR	431
	XS_VIEW_FAST_BOLT_COLOR.....	431
	XS_VIEW_FREE_MEASURE_PLANE.....	432
	XS_VIEW_HEIGHT	433
	XS_VIEW_PART_LABEL_COLOR	433
	XS_VIEW_POSITION_X	433
	XS_VIEW_POSITION_Y	434
	XS_VIEW_TITLE_FONT	434
	XS_VIEW_WIDTH	435
	XS_VISUALIZE_VIEW_IN_ANOTHER_VIEWS.....	435
	XS_VISUALIZE_VIEW_IN_FATHER_VIEW_ONLY.....	435
	XS_VISUALIZE_VIEW_NEIGHBOUR_PART_EXTENSION.....	436
2.22	W.....	436
	XS_WARP_MAX_ANGLE_BETWEEN_CS.....	436
	XS_WARP_MAX_DEVIATION.....	437
	XS_WEB_PUBLISHING_TEMPLATE_DIRECTORY.....	437
	XS_WELD_FILTER_TYPE.....	437
	XS_WELD_FONT.....	438
	XS_WELDING_LENGTH_TOLERANCE.....	438
	XS_WELDING_TOUCH_TOLERANCE.....	438
	XS_WELD_LENGTH_CC_SEPARATOR_CHAR.....	439
	XS_WELD_NUMBER_FORMAT	439
	XS_WORKING_POINTS_VALID_ALSO_OUTSIDE_PART.....	439

	XS_ZERO_POINT_SYMBOL_OLD_WAY.....	440
2.23	Z.....	440
	XS_ZOOM_STEP_RATIO.....	440
	XS_ZOOM_STEP_RATIO_IN_MOUSEWHEEL_MODE.....	440
	XS_ZOOM_STEP_RATIO_IN_SCROLL_MODE.....	441
3	Отказ от ответственности.....	442

1 Справочник расширенных параметров

В Tekla Structures предусмотрен ряд расширенных параметров, которые можно использовать для индивидуальной настройки вашей версии Tekla Structures. Например, можно перейти к использованию британских единиц измерения, задав значение соответствующего расширенного параметра.

ПРИМ. Значения по умолчанию, приведенные для расширенных параметров, — это значения по умолчанию в среде по умолчанию. В других средах значения по умолчанию могут быть иными.

Расширенные параметры сгруппированы в категории в соответствии со своим назначением в диалоговом окне . Чтобы открыть это диалоговое окно, перейдите в меню и в области выберите .

Расширенные параметры **Файл --> Настройки**
Настройки **Расширенные параметры**

СОВЕТ Для поиска расширенных параметров по имени используйте [Advanced options search tool](#).

Чтобы узнать больше, перейдите по ссылкам ниже:

- [Changing advanced option settings](#)
- [Алфавитный список расширенных параметров \(стр 22\)](#)
- [Settings defined by advanced options](#)
- [Категории в диалоговом окне Дополнительные параметры \(стр 19\)](#)

1.1 Категории в диалоговом окне **Дополнительные параметры**

В диалоговом окне **Расширенные параметры** расширенные параметры сгруппированы по следующим категориям:

- **Расчет и проектирование**
- **CNC**
- **Компоненты**
- **Детализация бетона**
- **Простановка размеров: Общие данные**
- **Простановка размеров: Болты**
- **Простановка размеров: Детали**
- **Простановка размеров: развертывание поверхностей**
- **Свойства чертежа**
- **Вид чертежа**
- **Экспорт**
- **Местоположение файлов**
- **Штриховка**
- **Британские единицы**
- **Импорт**
- **Обозначения: Общие данные**
- **Обозначения: Болты**
- **Обозначения: Детали**
- **Вид модели**
- **Свойства моделирования**
- **Несколько пользователей**
- **Нумерация**
- **Работа с пластинами**
- **Печать**
- **Профили**
- **Вид отдельной детали на чертеже сборки**
- **Скорость и точность**
- **Шаблоны и символы**
- **Сварные швы**

См. также

2 Алфавитный список расширенных параметров

Щелкните букву в алфавитном списке расширенных параметров, чтобы открыть список расширенных параметров, в именах которых сразу за начальными буквами XS следует эта буква. Например, чтобы найти расширенный параметр `XS_AISC_WELD_MARK`, щелкните букву **A**, чтобы найти расширенный параметр `XS_BACKGROUND_COLOR`, щелкните букву **B** и т. д.

Расширенные параметры, начинающиеся на `XS_R`, перечислены в букве **R**. Они управляют тем, как Tekla Structures отображает британские единицы измерения в отчетах и таблицах на чертежах.

СОВЕТ Для поиска расширенных параметров по имени используйте [Advanced options search tool](#).

2.1 A

XS_AD_CURVED_BEAM_SPLIT_ACCURACY_MM

Категория

Расчет и проектирование

Служит для задания максимального расстояния между криволинейным элементом и прямым сегментом. Введите значение в миллиметрах. Значение по умолчанию — 25.0 мм.

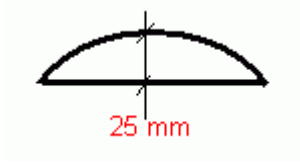

Этот расширенный параметр связан с конкретной моделью; его значение сохраняется в файле базе данных параметров.

XS_AD_ELEMENT_ANGLE_CHECK_ANGLE_DIFF_LIMIT

Категория

Расчет и проектирование

Служит для задания предельного угла между физической деталью и элементом расчетной модели для проверки расчетной модели на допустимость. Если угол превышает заданный предел, выводится сообщение, а в журнал добавляется предупреждение. Небольшие различия в углах обычно присутствуют, например, в расчетной модели фермы. Значение по умолчанию — 10.0.

Этот расширенный параметр связан с конкретной моделью; его значение сохраняется в файле базе данных параметров.

XS_AD_ENVIRONMENT

Категория

Расчет и проектирование

Используется при интеграции с программой расчета и проектирования для задания среды (например, для задания каталога поперечных сечений). Значение по умолчанию — Europe.

Возможные значения зависят от используемого приложения расчета. Для некоторых приложений этот расширенный параметр не используется.

Этот расширенный параметр связан с конкретной моделью; его значение сохраняется в файле базе данных параметров.

XS_AD_GET_MOMENT_CONNECTION_STATUS

Категория

Расчет и проектирование

Позволяет указать, какое значение (**Да** или **Нет**) установлено для параметра **Символы соединений, нагруженных изгибающим моментом** при использовании команды **Получить результаты** в расчетной модели. Параметр **Символы соединений, нагруженных изгибающим моментом** находится на вкладке **Условия на концах** в диалоговом окне определенных пользователем атрибутов детали и определяет, отображаются ли на чертежах символы соединений, нагруженных изгибающим моментом.

Расширенный параметр принимает одно из следующих значений:

- *yz*: если в расчетной модели конец закреплен против поворота вокруг осей Y и Z, используется значение **Да**; в противном случае используется значение **Нет**.
- *xyz*: если в расчетной модели конец закреплен против поворота вокруг всех осей, используется значение **Да**; в противном случае используется значение **Нет**.
- *z*: если в расчетной модели конец закреплен против поворота вокруг оси Z, используется значение **Да**; в противном случае используется значение **Нет**.
- Расширенный параметр не задан: используется вручную заданное значение параметра **Символы соединений, нагруженных изгибающим моментом**.

Значение по умолчанию — *yz*.

Этот расширенный параметр связан с конкретной моделью; его значение сохраняется в файле базы данных параметров.

См. также

XS_AD_GET_RESULTS_DESIGN_VALUES

Категория

Этот расширенный параметр должен быть задан в файле инициализации (.ini).

Если этот расширенный параметр установлен в значение `TRUE`, при использовании команды **Получить результаты** или **Получить результаты для выбранных** в диалоговом окне **Расчетная и проектная модели** в Tekla Structures из программы Robot импортируются проектные значения для металлоконструкций и бетона. Значение по умолчанию — `TRUE`. Если импортировать проектные значения не требуется, установите этот расширенный параметр в значение `FALSE`.

См. также

[XS_AD_GET_RESULTS_FORCES \(стр 25\)](#)

XS_AD_GET_RESULTS_FORCES

Категория

Этот расширенный параметр должен быть задан в файле инициализации (.ini).

Если этот расширенный параметр установлен в значение `TRUE`, при использовании команды **Получить результаты** или **Получить результаты для выбранных** в диалоговом окне **Расчетная и проектная модели** в Tekla Structures из программы Robot импортируются усилия. Значение по умолчанию — `FALSE`.

См. также

[XS_AD_GET_RESULTS_DESIGN_VALUES \(стр 24\)](#)

XS_AD_MEMBER_NUMBER_VISUALIZATION

Категория

Расчет и проектирование

Позволяет отображать или скрывать номера элементов при отображении расчетной модели на виде модели. Значение по умолчанию — `TRUE`, т. е. номера отображаются. Чтобы скрыть номера, установите расширенный параметр в значение `FALSE`.

Этот расширенный параметр связан с конкретной моделью; его значение сохраняется в файле базе данных параметров.

XS_AD_MEMBER_RESULT_DISP_DIVISION_COUNT

Категория

Расчет и проектирование

Используется для определения точек расчетных элементов, результаты для которых сохраняются в базе данных `analysis_results.db5`. Этот расширенный параметр определяет, на сколько частей делится каждый расчетный элемент.

Введите целое значение. Значение по умолчанию — `0`, т. е. никакие результаты смещения не сохраняются.

Этот расширенный параметр связан с конкретной моделью; его значение сохраняется в файле базе данных параметров.

Пример

Чтобы сохранялись только смещения концов элемента, установите `XS_AD_MEMBER_RESULT_DISP_DIVISION_COUNT` в значение 1.

Чтобы дополнительно к смещениям концов сохранялись три промежуточных результата смещения, установите `XS_AD_MEMBER_RESULT_DISP_DIVISION_COUNT` в значение 4.

См. также

[XS_AD_MEMBER_RESULT_MIN_DISTANCE](#) (стр 27)

[XS_AD_MEMBER_RESULT_DIVISION_COUNT](#) (стр 26)

XS_AD_MEMBER_RESULT_DIVISION_COUNT

Категория

Расчет и проектирование

Используется для определения точек расчетных элементов, результаты для которых сохраняются в базе данных `analysis_results.db5`. Этот расширенный параметр определяет, на сколько частей делится каждый расчетный элемент.

Значение по умолчанию — 1, т. е. сохраняются только результаты на концах элемента.

Этот расширенный параметр связан с конкретной моделью; его значение сохраняется в файле базе данных параметров.

Пример

Чтобы в дополнение к результатам для концов сохранялись также результаты в трех промежуточных точках (квартилях) каждого элемента, установите расширенный параметр `XS_AD_MEMBER_RESULT_DIVISION_COUNT` в значение 4.

См. также

[XS_AD_MEMBER_RESULT_MIN_DISTANCE](#) (стр 27)

[XS_AD_MEMBER_RESULT_DISP_DIVISION_COUNT](#) (стр 25)

XS_AD_MEMBER_RESULT_GRID_SIZE

Категория

Расчет и проектирование

Служит для задания шага сетки для результатов расчета пластин, перекрытий и панелей. Введите значение в миллиметрах. Значение по умолчанию — 500.

Этот расширенный параметр связан с конкретной моделью; его значение сохраняется в файле базе данных параметров.

XS_AD_MEMBER_RESULT_MIN_DISTANCE

Категория

Расчет и проектирование

Служит для задания минимального расстояния между точками результатов расчета на элементах расчета. Введите значение в миллиметрах. Значение по умолчанию — 500.

Этот расширенный параметр связан с конкретной моделью; его значение сохраняется в файле базе данных параметров.

См. также

[XS_AD_MEMBER_RESULT_DIVISION_COUNT \(стр 26\)](#)

[XS_AD_MEMBER_RESULT_DISP_DIVISION_COUNT \(стр 25\)](#)

XS_AD_MEMBER_TYPE_VISUALIZATION

Категория

Расчет и проектирование

Позволяет при отображении расчетной модели на виде модели отображать различные типы расчетных элементов разными цветами. При значении `FALSE` расчетные элементы отображаются красным цветом. Значение по умолчанию — `TRUE`. При этом расчетные элементы обозначаются цветами следующим образом:

- красный = обычный элемент;
- серый = составная балка;
- зеленый = элемент фермы;
- фиолетовый = элемент балки, только натяжение фермы;
- желтый = элемент балки, только сжатие фермы;
- темно-синий = жесткая связь;

- светло-серый = край пластины, перекрытия или панели.

Этот расширенный параметр связан с конкретной моделью; его значение сохраняется в файле базе данных параметров.

XS_AD_NEAR_NODES_WARNING_LIMIT

Категория

Расчет и проектирование

Служит для вывода предупреждения в случае, если расстояние между расчетными узлами меньше предельного значения.

Введите предельное значение в миллиметрах. Значение по умолчанию — 0, т. е. Tekla Structures не выводит предупреждения.

Этот расширенный параметр связан с конкретной моделью; его значение сохраняется в файле базе данных параметров.

Пример

Чтобы в Tekla Structures выводились предупреждения о расчетных узлах, расстояние между которыми меньше 5 мм, установите расширенный параметр `XS_AD_NEAR_NODES_WARNING_LIMIT` равным 5.

См. также

[XS_AD_SHORT_MEMBER_WARNING_LIMIT](#) (стр 31)

[XS_AD_SHORT_RIGIDLINK_WARNING_LIMIT](#) (стр 31)

XS_AD_NODE_NUMBER_BY_Z

Категория

Расчет и проектирование

Если этот расширенный параметр установлен в значение `TRUE`, начальный номер нового расчетного узла задается в соответствии с Z-координатой узла. Например:

- Если Z-координата меньше 1000.0, начальный номер узла — 0.
- Если Z-координата находится между 1000.0 и 1999.0, начальный номер узла — 1000.
- Если Z-координата находится между 2000.0 и 2999.0, начальный номер узла — 2000.

Узлу присваивается первый свободный номер, который больше начального номера.

Значение по умолчанию — `FALSE`.

XS_AD_NODE_NUMBER_VISUALIZATION

Категория

Расчет и проектирование

Используется для отображения или скрытия номеров узлов при отображении расчетной модели в виде модели. Значение по умолчанию — `TRUE`, т. е. номера отображаются.

Этот расширенный параметр связан с конкретной моделью; его значение сохраняется в файле базе данных параметров.

XS_AD_OPTIMISATION_DISABLED

Категория

Расчет и проектирование

Служит для проверки расчетных значений в каталоге профилей. Чтобы включить оптимизацию проектирования, установите расширенный параметр в значение `FALSE`. Чтобы отключить оптимизацию проектирования, установите расширенный параметр в значение `TRUE`. Значение по умолчанию — `FALSE`.

Этот расширенный параметр связан с конкретной моделью; его значение сохраняется в файле базе данных параметров.

См. также

[XS_PROFILE_ANALYSIS_CHECK_ALL \(стр 307\)](#)

XS_AD_OPTIMISATION_NO_WEIGHT_SORT

Категория

Расчет и проектирование

При извлечении группы оптимизации поперечных сечений из каталога профилей эта группа по умолчанию сортируется по весу сечения (площади поперечного сечения). Если этот расширенный параметр

установлен в значение `TRUE`, эта сортировка отключается, и порядок сечений соответствует их порядку в каталоге профилей.

При значении `FALSE` группа сортируется по весу сечения. Значение по умолчанию — `FALSE`.

Этот расширенный параметр связан с конкретной моделью; его значение сохраняется в файле базе данных параметров.

XS_AD_OPTIMISATION_RECURSE_CATALOG

Категория

Расчет и проектирование

Если этот расширенный параметр установлен в значение `TRUE`, Tekla Structures игнорирует правила каталога профилей для оптимизации размеров стальных деталей и выполняет поиск во всем каталоге профилей. Чтобы правила принимались во внимание, установите его в значение `FALSE`. Значение по умолчанию — `TRUE`.

Этот расширенный параметр связан с конкретной моделью; его значение сохраняется в файле базе данных параметров.

XS_AD_RESULT_DATABASE_ENABLED

Категория

Расчет и проектирование

Позволяет указать, создается ли база данных результатов расчета `analysis_results.db5`. Значение по умолчанию — `TRUE`. При этом создается база данных результатов анализа.

Если создавать базу данных результатов анализа не требуется, установите этот расширенный параметр в значение `FALSE`. При этом работа с моделями большого размера с несколькими сочетаниями нагрузок выполняется быстрее и требует меньше памяти.

Этот расширенный параметр связан с конкретной моделью; его значение сохраняется в файле базе данных параметров.

XS_AD_RIGID_DIAPHRAGM_VISUALIZATION

Категория

Расчет и проектирование

Определяет, присутствуют ли на визуализациях дополнительные ломанные линии, изображающие жесткие перегородки.

Этот расширенный параметр связан с конкретной моделью; его значение сохраняется в файле базе данных параметров.

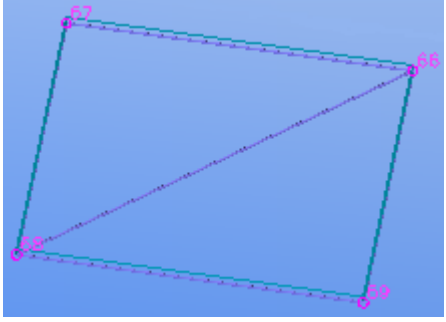
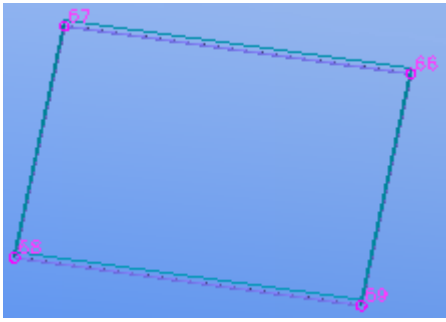
Значение расширенного параметра	Внешний вид
TRUE (по умолчанию)	 The diagram shows a blue quadrilateral with vertices labeled 57, 58, 59, and 60. A dashed purple line connects vertices 57 and 59, representing a rigid partition. The quadrilateral is filled with a light blue color.
FALSE	 The diagram shows a blue quadrilateral with vertices labeled 57, 58, 59, and 60. No dashed lines are present, indicating no rigid partitions. The quadrilateral is filled with a light blue color.

XS_AD_SHORT_MEMBER_WARNING_LIMIT

Категория

Расчет и проектирование

Служит для вывода предупреждения в случае, если расчетный элемент короче предельного значения.

Введите длину в миллиметрах. Значение по умолчанию — 5. Если предел задан равным 0, проверка не производится.

Этот расширенный параметр связан с конкретной моделью; его значение сохраняется в файле базе данных параметров.

XS_AD_SHORT_RIGIDLINK_WARNING_LIMIT

Категория

Расчет и проектирование

Служит для вывода предупреждения в случае, если расчетная жесткая связь короче предельного значения. Введите длину в миллиметрах. Значение по умолчанию — 10. Если предел задан равным 0, проверка не производится.

Этот расширенный параметр связан с конкретной моделью; его значение сохраняется в файле базе данных параметров.

XS_AD_SOLID_AXIAL_EXPAND_MM

Категория

Расчет и проектирование

Используется при создании расчетной модели для проверки на наличие конфликтов деталей. Детали расширяются в направлении оси на заданное расстояние для создания конфликта также в случае, когда между деталями присутствует небольшой зазор. Значение по умолчанию — 25.

Этот расширенный параметр связан с конкретной моделью; его значение сохраняется в файле базе данных параметров.

XS_AD_SUPPORT_VISUALIZATION

Категория

Расчет и проектирование

Служит для отображения или скрытия условий опирания элементов при отображении расчетной модели на виде модели. Значение по умолчанию — TRUE, т. е. условия опирания отображаются.

Этот расширенный параметр связан с конкретной моделью; его значение сохраняется в файле базе данных параметров.

XS_AD_USE_HIGH_ACCURACY

Категория

Расчет и проектирование

Если этот расширенный параметр установлен в значение `FALSE`, при создании расчетной модели используются увеличенные допуски. В некоторых ситуациях это позволяет получить расчетную модель, в большей степени пригодную для использования. Если использовать увеличенные допуски при создании расчетной модели не требуется, установите этот расширенный параметр в значение `TRUE`. Значение по умолчанию — `FALSE`.

Этот расширенный параметр связан с конкретной моделью; его значение сохраняется в файле базе данных параметров.

XS_ADAPTIVE_OBJECTS

Категория

Свойства моделирования

Позволяет указать, какой метод адаптивности следует использовать. Возможны следующие варианты:

- `ENABLED`: используется новый метод адаптивности;
- `ENABLED_OLD`: используется старый метод адаптивности;
- `DISABLED`: адаптивность отключена.

Значение по умолчанию — `ENABLED`.

Этот расширенный параметр связан с конкретной моделью; его значение сохраняется в файле базе данных параметров.

См. также

XS_ADJUST_GRID_LABELS

Категория

Вид модели

Установка этого расширенного параметра в значение `FALSE` позволяет отключить динамическое перемещение меток сетки при увеличении масштаба, чтобы метки фиксировались на конце линии сетки. Значение по умолчанию `TRUE`, т. е. метки линий сетки остаются видимыми. При работе с очень большими сетками постоянное отображение на виде меток может замедлить работу Tekla Structures. После изменения значения расширенного параметра закройте и снова откройте вид, чтобы изменение вступило в силу.

XS_AISC_WELD_MARK

Категория: Сварные швы

Если этот расширенный параметр установлен в значение `TRUE`, метки сварки создаются по стандарту AISC. В качестве размера по умолчанию углового сварного шва используется длина катета, а сварной шов на стороне стрелки создается с использованием свойств сварного шва под линией.

Если этот расширенный параметр установлен в значение `FALSE`, метки сварки создаются по стандарту ISO. В качестве размера по умолчанию углового сварного шва используется толщина шва, а сварной шов на стороне стрелки создается с использованием свойства сварного шва над линией. Значение по умолчанию — `FALSE`.

Этот расширенный параметр влияет также на шаг прерывистых сварных швов:

- При значении `TRUE` значение, введенное в поле **Шаг** в диалоговом окне **Свойства сварки**, используется как межцентровое расстояние между участками в прерывистом шве.
- При значении `FALSE` в качестве расстояния используется значение, введенное в поле **Шаг** в диалоговом окне **Свойства сварки**.

Метка шахматного прерывистого шва по AISC, с шагом через дефис:

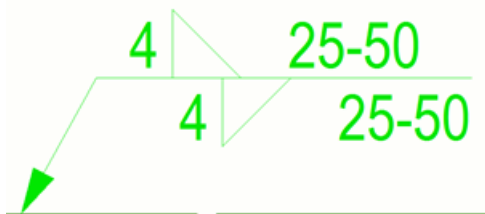

Метка шахматного прерывистого шва по ISO, с шагом в скобках:

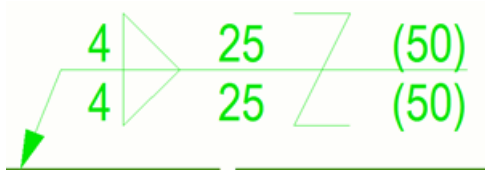

Этот расширенный параметр связан с конкретной моделью; его значение сохраняется в файле базы данных параметров.

ПРИМ. Расширенный параметр `XS_AISC_WELD_MARK` передается вместе с файлами папки модели. Если вам необходимо передать модель другой компании, отправляйте модель целиком со всеми файлами (не только файл базы данных модели * .db1), чтобы

гарантировать, что размер поперечного сечения сварного шва будет оставаться неизменным. При изменении значения этого расширенного параметра фактический размер поперечных сечений сварных швов изменится соответствующим образом.

XS_ALLOW_DRAWING_TO_MANY_MULTI_DRAWINGS

Категория

Нумерация

Если этот расширенный параметр установлен в значение `TRUE`, одни и те же чертежи могут включаться в несколько комплексных чертежей.

Если требуется, чтобы чертеж включался только в один комплексный чертеж, установите его в значение `FALSE` (по умолчанию).

Этот расширенный параметр связан с конкретной моделью; его значение сохраняется в файле базы данных параметров.

XS_ALLOW_INCH_MARK_IN_DIMENSIONS

Категория

Простановка размеров: общие сведения

Если этот расширенный параметр установлен в значение `TRUE`, Tekla Structures включает в размеры знак дюйма. Значение по умолчанию — `TRUE`. Если использовать знак дюйма не требуется, установите расширенный параметр в значение `FALSE`.

Этот расширенный параметр является ролевым. При использовании типа **SYSTEM(ROLE)** используется значение по умолчанию. Если используется тип **MODEL(ROLE)** или **DRAWING(ROLE)**, значение можно изменить, после чего оно будет одинаковым для всех пользователей в текущей модели.

XS_ALLOW_INCH_MARK_IN_WELD_SYMBOLS

Категория: Британские единицы измерения

Если этот расширенный параметр установлен в значение `TRUE`, Tekla Structures включает в символы сварки знак дюйма ("). Если включать знак дюйма не требуется, установите его в значение `FALSE` (по умолчанию).

Этот расширенный параметр связан с конкретной моделью; его значение сохраняется в файле базы данных параметров.

XS_ALLOW_REBARS_ON_TOP_OF_EACH_OTHER

Категория

Детализация бетона

Если этот расширенный параметр установлен в значение `TRUE`, арматурные стержни можно чертить друг поверх друга. В данном случае параметр **Отображение арматурных стержней в группе** установлен в значение **средний стержень группы** или **с индивидуальной настройкой**, и имеется две группы арматурных стержней одна поверх другой, — например, на верхней поверхности перекрытия и на нижней поверхности перекрытия. Значение по умолчанию — `FALSE`. Этот расширенный параметр связан с конкретной моделью; его значение сохраняется в файле базе данных параметров.

XS_ALLOW_REINFORCING_LOCKED_PARTS

Этот расширенный параметр должен быть задан в файле инициализации (.ini).

Установите этот расширенный параметр в значение `TRUE`, чтобы можно было создавать, изменять или удалять армирование в заблокированных деталях. Это удобно делать, например, когда моделированием железобетонных деталей и моделированием армирования занимаются разные участники проекта и требуется предотвратить возможность изменения деталей.

XS_ALLOW_SHEAR_PLATE_CLASH_FLANGE

Категория

Компоненты

Если этот расширенный параметр установлен в значение `TRUE` (по умолчанию), предусмотренный по умолчанию в компонентах с пластинчатой шпонкой допуск 0.3 мм между пластинчатой шпонкой и стенкой второстепенной детали опускается. Чтобы использовать допуск, установите его в значение `FALSE`.

Этот расширенный параметр связан с конкретной моделью; его значение сохраняется в файле базе данных параметров.

XS_ALWAYS_CONFIRM_SAVE_WHEN_CLOSING_DRAWING

Категория

Свойства чертежа

Если этот расширенный параметр установлен в значение `TRUE`, запрос подтверждения "Сохранить текущий чертеж?" выводится во всех случаях.

Значение по умолчанию — `FALSE`. Это значит, что при закрытии чертежа без внесения каких-либо изменений Tekla Structures по умолчанию не предлагает сохранить чертеж.

Этот расширенный параметр задается для конкретного пользователя; его значение сохраняется в файле `options.bin` в папке пользователя. Перезапустите Tekla Structures, чтобы активировать новое значение.

XS_ALWAYS_CONFIRM_SAVE_WHEN_EXIT

Категория

Свойства моделирования

Позволяет определить, должна ли программа Tekla Structures запрашивать сохранение, если пользователь закрывает модель без внесения изменений.

Когда этот расширенный параметр установлен в значение `TRUE` (по умолчанию), при закрытии модели Tekla Structures предлагает сохранить модель во всех случаях.

Если этот расширенный параметр установлен в значение `FALSE`, Tekla Structures не предлагает сохранять модель, если после последнего сохранения в нее не вносились изменения.

Этот расширенный параметр задается для конкретного пользователя; его значение сохраняется в файле `options.bin` в папке пользователя. Перезапустите Tekla Structures, чтобы активировать новое значение.

XS_ANCHOR_BOLT_PLAN_ADDITIONAL_PARTS_FILTER

Категория: Свойства чертежа

Позволяет добавлять в планы расположения анкерных болтов дополнительные детали, которые обычно не входят в состав колонны в сборе, такие как стержневые анкеры и выравнивающие плиты. Сначала

необходимо определить фильтр чертежа общего вида, а затем присвоить имя этого фильтра в качестве значения этому расширенному параметру.

Этот расширенный параметр связан с конкретной моделью; его значение сохраняется в файле базе данных параметров.

В следующем примере показано, как сделать видимыми стержневые анкеры и выравнивающие пластины на плане расположения анкерных болтов.

1. В меню **Файл** выберите **Настройки --> Расширенные параметры --> Свойства чертежа** .
2. Введите имя фильтра чертежа общего вида в качестве значения расширенного параметра XS_ANCHOR_BOLT_PLAN_ADDITIONAL_PARTS_FILTER. В следующем примере используется имя SHOW_IN_ABPLAN (по умолчанию).
3. На вкладке **Чертежи и отчеты** выберите **Свойства чертежа > Чертеж общего вида**.
4. В диалоговом окне свойств чертежа общего вида нажмите кнопку **Фильтр**.
5. Нажмите кнопку **Добавить строку**.
6. Выберите **Деталь** в столбце **Категория**, **Имя** в столбце **Свойство**, **Равно** в столбце **Условие** и введите *ANCHOR*LEVEL в столбце **Значение**.
7. Введите имя фильтра чертежа — SHOW_IN_ABPLAN — в поле **Сохранить как** и нажмите кнопку **Сохранить как**.
8. Нажмите кнопку **Отмена**, чтобы закрыть диалоговое окно.

При создании плана расположения анкерных болтов стержневые анкеры и выравнивающие плиты будут отображаться на чертеже. На следующем чертеже стержневой анкер называется "ANCHOR ROD", а выравнивающее перекрытие - "LEVELING PLATE".

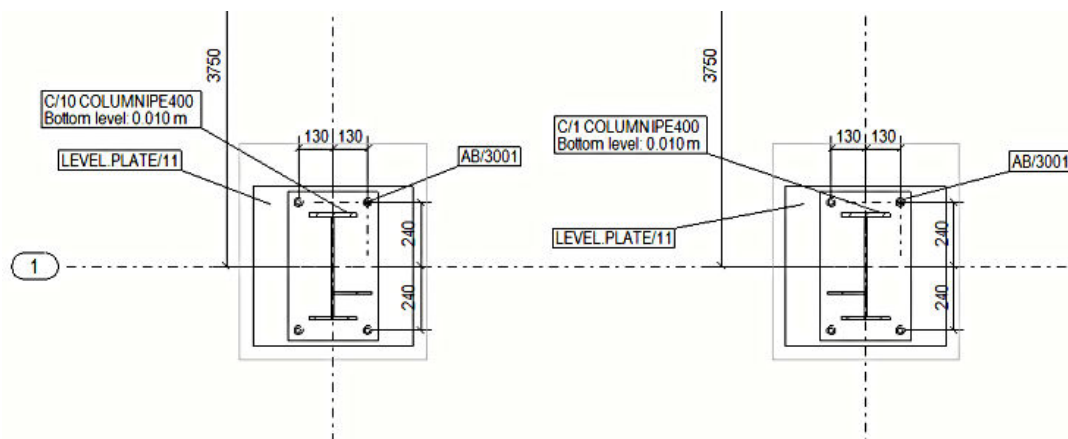

XS_ANCHOR_BOLT_PLAN_BASEPLATE_FILTER

Категория

Свойства чертежа

С помощью фильтра чертежа общего вида можно ограничить количество видимых объектов для определения деталей, включаемых в план расположения анкерных болтов. Сначала необходимо создать фильтр опорных пластин, а затем ввести его имя в качестве значения этого расширенного параметра. Tekla Structures будет показывать на плане расположения анкерных болтов опорные пластины, удовлетворяющие этому фильтру чертежа.

Если этот расширенный параметр задан, опорной пластиной считается деталь, удовлетворяющая следующим правилам:

- Деталь принадлежит той же сборке, что и колонна, которая является главной деталью сборки.
- Деталь проходит через фильтр чертежа, заданный расширенным параметром XS_ANCHOR_BOLT_PLAN_BASEPLATE_FILTER.

Если в сборке колонны больше одной детали, удовлетворяющей правилам, опорной пластиной считается самая нижняя деталь.

Этот расширенный параметр связан с конкретной моделью; его значение сохраняется в файле базе данных параметров.

Пример

XS_ANCHOR_BOLT_PLAN_BASEPLATE_FILTER =<имя фильтра чертежа для опорных пластин>

XS_ANCHOR_BOLT_PLAN_BOLT_FILTER

Категория

Свойства чертежа

С помощью фильтра чертежа общего вида можно ограничить количество видимых объектов на чертеже и определить детали, включаемые в план расположения анкерных болтов. Сначала необходимо создать фильтр болтов чертежа общего вида, а затем ввести его имя в качестве значения этого расширенного параметра. Tekla Structures будет показывать на плане расположения анкерных болтов болты, удовлетворяющие этому фильтру чертежа.

Этот расширенный параметр связан с конкретной моделью; его значение сохраняется в файле базе данных параметров.

Пример

`XS_ANCHOR_BOLT_PLAN_BOLT_FILTER = <имя фильтра чертежа для болтов>`

XS_ANCHOR_BOLT_PLAN_COLUMN_FILTER

Категория

Свойства чертежа

С помощью фильтра чертежа общего вида можно ограничить количество видимых объектов и определить детали, включаемые в план расположения анкерных болтов. Сначала необходимо создать фильтр колонн чертежа общего вида, а затем ввести его имя в качестве значения этого расширенного параметра. Tekla Structures будет показывать на плане расположения анкерных болтов колонны, удовлетворяющие этому фильтру чертежа.

Этот расширенный параметр связан с конкретной моделью; его значение сохраняется в файле базе данных параметров.

Пример

`XS_ANCHOR_BOLT_PLAN_COLUMN_FILTER = <имя фильтра чертежа для колонн>`

XS_ANCHOR_BOLT_PLAN_DRAWING_TOLERANCE

Категория

Свойства чертежа

Позволяет задать расстояние от плоскости вида до сборки, при котором сборка включается в план расположения анкерных болтов. Введите расстояние в миллиметрах. Значение по умолчанию — 200.

Этот расширенный параметр связан с конкретной моделью; его значение сохраняется в файле базе данных параметров.

XS_ANCHOR_BOLT_PLAN_USE_VIEW_COORDSYS_FOR_BOLT_DIMENSIONS

Категория

Свойства чертежа

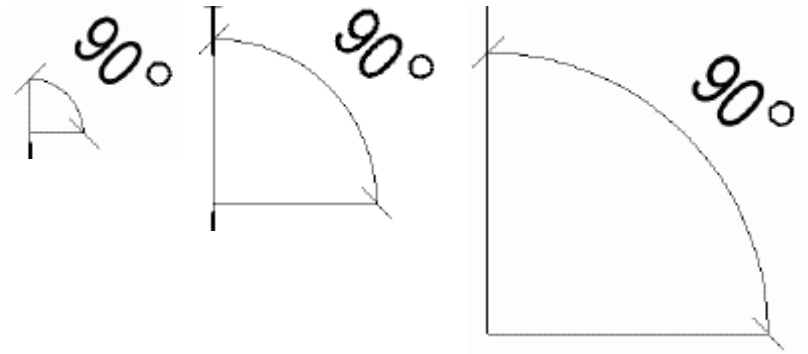

ПРИМ. Если этот расширенный параметр задан, расширенный параметр `XS_CHECK_TRIANGLE_TEXT_SIZE` не действует.

См. также

[XS_CHECK_TRIANGLE_TEXT_SIZE](#) (стр 80)

XS_ANGLE_TEXT_IN_UNFOLDING_BENDING_LINE_DIMENSIONING

Категория

Простановка размеров: развертывание поверхностей

Служит для задания текста префикса для углов разверток. Действует в отношении чертежей отдельных деталей, изображающих гнутые детали в виде разверток. Значение по умолчанию — `A=`.

Этот расширенный параметр связан с конкретной моделью; его значение сохраняется в файле базе данных параметров.

См. также

APPL_ERROR_LOG

Этот расширенный параметр должен быть задан в файле инициализации (.ini).

Этот расширенный параметр является системным и считывается из файла `teklastructures.ini`. Как правило, изменять значения системных параметров не требуется. Если вы не являетесь администратором, не изменяйте их.

Этот расширенный параметр задает префикс файлов журналов ошибок приложения.

Пример

Если ввести `set APPL_ERROR_LOG=TeklaStructures`, Tekla Structures по умолчанию создает как минимум следующие файлы журналов в папке `C:\TeklaStructuresModels\`:

- `TeklaStructures_%USERNAME%.log`: данные журнала, собранные во время работы программы.
- `TeklaStructures_%USERNAME%.err`: ошибки, собранные во время работы программы.

XS_APPLICATIONS

Категория

Этот расширенный параметр должен быть задан в файле инициализации (.ini).

Этот расширенный параметр является системным и считывается из файла `teklastructures.ini`. Как правило, изменять значения системных параметров не требуется. Если вы не являетесь администратором, не изменяйте их.

Этот расширенный параметр задает папку, содержащую приложения соединений, узлов и инструментов моделирования.

Пример

```
set XS_APPLICATIONS=%XS_DIR%\applications\
```

XS_ARC_WIDTH_OF_CLOUD

Категория

Свойства чертежа

Служит для задания ширины арок “облаков” на бумажном чертеже (по умолчанию 10 мм). Инструмент **Облако** может использоваться для выделения изменений на чертежах.

Этот расширенный параметр связан с конкретной моделью; его значение сохраняется в файле базе данных параметров.

Пример

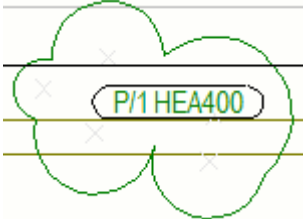
Значение расширенного параметра	Пример на чертеже
1	
10	

XS_ASCII_IMPORT_CREATES_CONSTRUCTION_LINES

Категория

Импорт

Если этот расширенный параметр установлен в значение `TRUE`, при импорте ASCII-данных Tekla Structures проводит только вспомогательные линии между точками объектов. Если это не требуется, установите его в значение `FALSE` (по умолчанию).

Этот расширенный параметр связан с конкретной моделью; его значение сохраняется в файле базе данных параметров.

XS_ASSEMBLY_DRAWING_VIEW_TITLE

Категория

Свойства чертежа

Служит для задания заголовка для видов чертежей сборок на **комплексном чертеже**. Возможные варианты:

- PART_NAME
- PART_MATERIAL
- PART_POS, ASSEMBLY_POS
- MODEL_NUMBER
- LENGTH, PROFILE

- LENGTH
- BASE_NAME
- NAME

Этот расширенный параметр является ролевым. При использовании типа **SYSTEM(ROLE)** используется значение по умолчанию. Если используется тип **MODEL(ROLE)** или **DRAWING(ROLE)**, значение можно изменить, после чего оно будет одинаковым для всех пользователей в текущей модели.

XS_ASSEMBLY_FAMILY_POSITION_NUMBER_FORMAT_STRING

Категория

Нумерация

Служит для задания содержимого номера позиции семейства сборок. Например, вместо DT1-1, DT1-2 можно определить нумерацию как DT1-A, DT1-B. Для этого задайте расширенный параметр следующим образом:

```
XS_ASSEMBLY_FAMILY_POSITION_NUMBER_FORMAT_STRING=
%ASSEMBLY_PREFIX%%ASSEMBLY_FAMILY_NUMBER%-
%ASSEMBLY_FAMILY_QUALIFIER_WITH_LETTERS%
```

Этот расширенный параметр связан с конкретной моделью; его значение сохраняется в файле базы данных параметров.

Для задания содержимого номеров позиций семейств используются следующие переключатели. Можно использовать любое количество переключателей. Каждый из переключателей должен быть заключен в знаки процентов (%).

Переключатель	Описание
%ASSEMBLY_PREFIX%	Префикс сборки, определенный в диалоговом окне свойств детали.
%ASSEMBLY_POS%	Порядковый номер позиции сборки, начиная с начального номера, заданного в диалоговом окне свойств детали.
%ASSEMBLY_FAMILY_NUMBER%	Номер семейства сборок, определяемый в виде начального номера (в диалоговом окне свойств деталей) и конечной позиции в этой серии нумерации.
%ASSEMBLY_FAMILY_NUMBER_WITH_LETTERS%	Буквенный номер семейства сборок. Автоматически используются буквы от A до Z. Если требуется больше букв, составляются комбинации из двух

Переключатель	Описание
	<p>или даже трех букв, например AA или AAA.</p> <p>Также можно задать допустимые буквы с помощью расширенного параметра XS_VALID_CHARS_FOR_ASSEMBLY_FAMILY_POSITION_NUMBERS.</p>
%ASSEMBLY_FAMILY_QUALIFIER%	<p>Классификатор семейства сборок, определяемый критериями нумерации семейства, заданными в диалоговом окне Настройка нумерации.</p>
%ASSEMBLY_FAMILY_QUALIFIER_WITH_LETTERS%	<p>Буквенный классификатор семейства сборок. Автоматически используются буквы от A до Z. Если требуется больше букв, составляются комбинации из двух или даже трех букв, например AA или AAA.</p> <p>Также можно задать допустимые буквы с помощью расширенного параметра XS_VALID_CHARS_FOR_ASSEMBLY_FAMILY_QUALIFIER.</p>
%UDA: [uda_name]%	<p>Определенный пользователем атрибут сборки или главной детали сборки. Если для сборки атрибут задан, используется именно он. Если он не задан, используется атрибут главной детали. Также можно указать, что должен использоваться только определенный пользователем атрибут главной детали, например: %UDA:MAINPART.USER_FIELD_1%.</p>
%TPL: [tpl_name]%	<p>Атрибут шаблона сборки или главной детали сборки, например: % TPL:PROJECT.NUMBER%.</p>

Количество символов

Можно задать количество символов, добавив в конце каждого переключателя точку и требуемое количество. Например, %ASSEMBLY_FAMILY_QUALIFIER_WITH_LETTERS.3% позволяет получить для каждой сборки трехбуквенное обозначение, начиная с AAA.

Пример

Значение расширенного параметра:

```
XS_ASSEMBLY_FAMILY_POSITION_NUMBER_FORMAT_STRING=  
%ASSEMBLY_PREFIX%/%ASSEMBLY_FAMILY_NUMBER.3%-  
%ASSEMBLY_FAMILY_QUALIFIER.3%
```

Результат:

A/001-001.

См. также

[XS_VALID_CHARS_FOR_ASSEMBLY_FAMILY_POSITION_NUMBERS \(стр 427\)](#)

[XS_VALID_CHARS_FOR_ASSEMBLY_FAMILY_QUALIFIER \(стр 428\)](#)

XS_ASSEMBLY_MULTI_NUMBER_FORMAT_STRING

Категория: Нумерация

Позволяет основывать номера сборок на номерах чертежей. Для определения содержимого меток сборок используются следующие переключатели. Можно использовать любое количество переключателей. Каждый из переключателей должен быть заключен в знаки процентов (%).

Возможные переключатели:

Переключатель	Описание
%ASSEMBLY_MULTI_DRAWING_NUMBER%	Имя комплексного чертежа.
%ASSEMBLY_MULTI_DRAWING_POS%	Позиция чертежа сборки на комплексном чертеже.
%ASSEMBLY_PREFIX%	Префикс сборки в модели.
%ASSEMBLY_POS%	Номер позиции сборки в модели.
Поля шаблона	Введите TPL : и имя любого необходимого поля шаблона. Каждое имя должно быть заключено в знаки процентов (%). Например: %TPL : PROJECT . NUMBER% ПРИМЕЧАНИЕ. С этим расширенным параметром нельзя использовать поля шаблонов, имена которых начинаются со

Переключатель	Описание
	слова DRAWING, например DRAWING.TITLE1. Если использовать в значении такое поле, Tekla Structures заменит всю строку значения значением по умолчанию.
Определенные пользователем атрибуты из файла objects.inp	Введите UDA: и имя любого необходимого определенного пользователем атрибута — в точности так, как оно указано в файле objects.inp. Например: %UDA:MY_INFO_1%

Этот расширенный параметр связан с конкретной моделью; его значение сохраняется в файле базе данных параметров.

Пример

Для использования составных номеров сборок в формате “имя комплексного чертежа” + “префикс детали” + “позиция на комплексном чертеже” задайте расширенный параметр следующим образом:

```
%ASSEMBLY_MULTI_DRAWING_NUMBER%%ASSEMBLY_PREFIX%
%ASSEMBLY_MULTI_DRAWING_POS%
```

Будет создано обозначение сборки 10B1, где:

- 10 – номер чертежа,
- B – префикс сборки,
- 1 означает, что это первая сборка на данном листе.

См. также

[XS_USE_MULTI_NUMBERING_FOR](#) (стр 408)

[XS_PART_MULTI_NUMBER_FORMAT_STRING](#) (стр 287)

[XS_CAST_UNIT_MULTI_NUMBER_FORMAT_STRING](#) (стр 70)

XS_ASSEMBLY_POSITION_CODE_3D

Категория

Шаблоны и символы

Если этот расширенный параметр установлен в значение TRUE, в коды позиций сборок включается ориентация по оси Z.

Значение по умолчанию — FALSE.

Этот расширенный параметр связан с конкретной моделью; его значение сохраняется в файле базе данных параметров.

XS_ASSEMBLY_POSITION_CODE_TOLERANCE

Категория

Шаблоны и символы

Допуск по расстоянию, используемый при определении кода позиции в сетке для сборки. Значение по умолчанию — 500.0.

Этот расширенный параметр связан с конкретной моделью; его значение сохраняется в файле базе данных параметров.

XS_ASSEMBLY_POSITION_NEW_FORMAT

Категория

Шаблоны и символы

Позволяет задать способ отображения кода позиции сборки в отчетах. Если этот расширенный параметр установлен в значение TRUE, используется формат B1/C2 вместо B-C/1-2. Значение по умолчанию — FALSE.

Этот расширенный параметр связан с конкретной моделью; его значение сохраняется в файле базе данных параметров.

XS_ASSEMBLY_POSITION_NUMBER_FORMAT_STRING

Категория: Нумерация

Служит для задания содержимого номеров позиций сборок.

ПРИМ. При использовании клонирования не следует изменять значение этого расширенного параметра после создания чертежей отдельной детали, сборки или отлитого элемента. Это может привести к частичному разрыву связи между чертежами и деталями, которые на них представлены, и, следовательно, к пометке этих чертежей как удаленных и к клонированию других чертежей после следующей нумерации.

Переключатели:

Переключатель	Описание
<code>%ASSEMBLY_PREFIX%</code>	Префикс сборки, определенный в диалоговом окне свойств детали.
<code>%ASSEMBLY_POS%</code>	Номер позиции сборки, определяемый в виде начального номера (в диалоговом окне свойств деталей) и конечной позиции в этой серии нумерации.
<code>%ASSEMBLY_POS_WITH_LETTERS%</code>	Аналогично предыдущему, но для букв. По умолчанию используются буквы A-Z, однако можно также задать допустимые буквы с помощью расширенного параметра <code>XS_VALID_CHARS_FOR_ASSEMBLY_POSITION_NUMBERS</code> .
<code>%UDA:[uda_name]%</code>	Определенный пользователем атрибут сборки или главной детали сборки. Если для сборки атрибут задан, используется именно он. Если он не задан, используется атрибут главной детали. Также можно указать, что должен использоваться только определенный пользователем атрибут главной детали, например: <code>%UDA:MAINPART.USER_FIELD_1%</code> .
<code>%TPL:[tpl_name]%</code>	Атрибут шаблона сборки или главной детали сборки, например: <code>% TPL:PROJECT.NUMBER%</code> .

Этот расширенный параметр связан с конкретной моделью; его значение сохраняется в файле базе данных параметров.

Количества символов в номере позиции сборки

Можно задать количество символов, добавив в конце переключателей `%ASSEMBLY_POS_WITH_LETTERS%` и `%ASSEMBLY_POS%` точку и требуемое количество. Например, `%ASSEMBLY_POS_WITH_LETTERS.3%` позволяет получить для каждой сборки трехбуквенное обозначение, начиная с AAA.

Пример

Если присвоить расширенному параметру значение `%ASSEMBLY_PREFIX %/%ASSEMBLY_POS.3%`, результат будет следующим: A/001.

См. также

[XS_VALID_CHARS_FOR_ASSEMBLY_POSITION_NUMBERS \(стр 429\)](#)

XS_ASSOCIATIVE_CHANGE_HIGHLIGHT_SIZE

Категория

Простановка размеров: общие сведения

Позволяет определить высоту символов изменения вокруг точек.
Значение по умолчанию — 7.

Этот расширенный параметр связан с конкретной моделью; его значение сохраняется в файле базе данных параметров.

См. также

[XS_HIGHLIGHT_ASSOCIATIVE_DIMENSION_CHANGES \(стр 228\)](#)

XS_ASSOCIATIVE_CHANGE_HIGHLIGHT_SYMBOL

Категория

Простановка размеров: общие сведения

Служит для задания используемого символа изменения ассоциативного значения. Значение по умолчанию — `AssociativityAnchor@1` (облако).

Этот расширенный параметр связан с конкретной моделью; его значение сохраняется в файле базе данных параметров.

См. также

[XS_HIGHLIGHT_ASSOCIATIVE_DIMENSION_CHANGES \(стр 228\)](#)

XS_ATTRIBUTE_FILE_EXCLUDE_LIST

Категория

Местоположение файлов

Служит для исключения отчетов или файлов атрибутов из пользовательского интерфейса. В этом расширенном параметре задаются контрольные строки для управления доступом к отчетам или файлам атрибутов. Если контрольная строка присутствует в имени файла отчета или файла атрибутов, отчет или файл становятся недоступными. Можно ввести несколько контрольных строк; в значениях учитывается регистр. В качестве разделителя используется точка с запятой (;).

Значение по умолчанию —

```
TS_Report_Inquire;dgn_attribute_info;import_revision
```

- Введите в качестве значения расширенного параметра имя файла или часть имени файла, который нужно исключить из пользовательского интерфейса. Например, при присвоении расширенному параметру значения `_eng;_det` из пользовательского интерфейса будут удалены все файлы атрибутов, в именах которых присутствует строка `_eng` или `_det`.
- Введите имя или часть имени отчета, который требуется исключить из диалогового окна **Создать отчет**. Например, если присвоить расширенному параметру значение `_Part`, отчет `ts_Report_Inquire_Part.rpt` будет скрыт из диалогового окна.

Пример:

```
PROJ1_;PROJ2_;_TeamA;Team_Detailing
```

Этот расширенный параметр является ролевым. При использовании типа **SYSTEM(ROLE)** используется значение по умолчанию. Если используется тип **MODEL(ROLE)** или **DRAWING(ROLE)**, значение можно изменить, после чего оно будет одинаковым для всех пользователей в текущей модели.

XS_AUTOCONNECTION_TOLERANCE

Категория

Компоненты

Позволяет задать размер области, в которой Tekla Structures ищет детали для соединения с помощью функции **Автосоединение**. Введите значение в миллиметрах. Значение по умолчанию — 500.0.

Этот расширенный параметр связан с конкретной моделью; его значение сохраняется в файле базе данных параметров.

XS_AUTOCONNECTION_USE_UDL

Категория

Компоненты

Если этот расширенный параметр установлен в значение `TRUE`, функция **Автосоединение** выполняет вычисление равномерно распределенной нагрузки. Вычисляется максимально допустимое усилие сдвига. Значение по умолчанию — `FALSE`.

Этот расширенный параметр связан с конкретной моделью; его значение сохраняется в файле базе данных параметров.

XS_AUTODEFAULT_UDL_PERCENT

Категория

Компоненты

Служит для задания процента по умолчанию для расчета равномерно распределенной нагрузки. Значение по умолчанию — 50.

В **Автоматические стандарты** Tekla Structures используется процент в свойствах соединений. Если процент не задан, Tekla Structures использует это значение.

Функция **Автосоединение** использует только процент, предусмотренный по умолчанию. Включить вычисление равномерно распределенной нагрузки можно с помощью расширенного параметра XS_AUTOCONNECTION_USE_UDL.

Этот расширенный параметр связан с конкретной моделью; его значение сохраняется в файле базе данных параметров.

См. также

[XS_AUTOCONNECTION_USE_UDL \(стр 52\)](#)

XS_AUTOMATIC_NEW_MODEL_NAME

Категория

Свойства моделирования

Если этот расширенный параметр установлен в значение `TRUE` (по умолчанию), Tekla Structures автоматически предлагает имя для новой модели в диалоговом окне **Создать**. Предлагаемое имя имеет вид `New model XX`, где `XX` — порядковый номер.

Если этот расширенный параметр установлен в значение `FALSE`, имя не предлагается.

Этот расширенный параметр задается для конкретного пользователя; его значение сохраняется в файле `options.bin` в папке пользователя. Перезапустите Tekla Structures, чтобы активировать новое значение.

XS_AUTOMATIC_USER_FEEDBACK_SAVING_INTERVAL

Категория

Свойства моделирования

Введите целое число, чтобы задать интервал сохранения данных для автоматической обратной связи. Под интервалом сохранения понимается количество команд или взаимодействий, которые программа автоматической обратной связи регистрирует, прежде чем сохранить данные в файл. Значение расширенного параметра соответствует количеству строк в файле журнала. Значение по умолчанию — 100.

Файл журнала называется `UserFeedbackLog.txt` и находится в папке `TeklaStructuresModels`.

XS_AUTOMATIC_USER_FEEDBACK_SENDING_INTERVAL

Категория

Свойства моделирования

Введите целое число, чтобы задать интервал отправки данных автоматической обратной связи. Значение расширенного параметра соответствует количеству строк в файле журнала. Значение по умолчанию — 10000.

Файл журнала называется `UserFeedbackLog.txt` и находится в папке `TeklaStructuresModels`.

Этот расширенный параметр задается для конкретного пользователя; его значение сохраняется в файле `options.bin` в папке пользователя. Перезапустите Tekla Structures, чтобы активировать новое значение.

XS_AUTOSAVE_DIRECTORY

Категория

Местоположение файлов

Введите путь к папке, содержащей файлы, автоматически сохраняемые Tekla Structures. Значение по умолчанию — `%XS_RUNPATH%\autosave\`

Если путь не задан, Tekla Structures помещает файлы автосохранения в папку текущей модели.

Этот расширенный параметр задается для конкретного пользователя; его значение сохраняется в файле `options.bin` в папке пользователя. Перезапустите Tekla Structures, чтобы активировать новое значение.

2.2 В

XS_BACKGROUND_COLOR1

Категория

Вид модели

Для задания градиентного цвета фона на видах модели используются расширенные параметры [XS_BACKGROUND_COLOR1 \(стр 55\)](#), [XS_BACKGROUND_COLOR2 \(стр 55\)](#), [XS_BACKGROUND_COLOR3 \(стр 55\)](#) и [XS_BACKGROUND_COLOR4 \(стр 56\)](#). Эти расширенные параметры позволяют по отдельности управлять цветами в углах вида модели.

Данный расширенный параметр отвечает за верхний левый угол вида модели.

Цвет задается RGB-значениями (красный, зеленый, синий). Диапазон значений — от 0 до 1; значения разделяются пробелами. Чтобы использовать обычный однотонный фон, задайте одинаковые значения для всех четырех расширенных параметров, отвечающих за углы вида. Значение по умолчанию — 0.98 0.98 0.99. Закройте и снова откройте вид, чтобы изменения вступили в силу.

Этот расширенный параметр задается для конкретного пользователя; его значение сохраняется в файле `options.bin` в папке пользователя. Перезапустите Tekla Structures, чтобы активировать новое значение.

Пример

- Черный фон: 0.0 0.0 0.0.
- Белый фон: 1.0 1.0 1.0.

XS_BACKGROUND_COLOR2

Категория

Вид модели

См. раздел [XS_BACKGROUND_COLOR1 \(стр 55\)](#).

Данный расширенный параметр отвечает за верхний правый угол вида модели.

XS_BACKGROUND_COLOR3

Категория

Вид модели

См. раздел [XS_BACKGROUND_COLOR1](#) (стр 55).

Данный расширенный параметр отвечает за нижний левый угол вида модели.

XS_BACKGROUND_COLOR4

Категория

Вид модели **См. раздел .**

[XS_BACKGROUND_COLOR1](#) [XS_BACKGROUND_COLOR1](#) (стр 55)

Данный расширенный параметр отвечает за нижний правый угол вида модели.

XS_BASE_LINE_WIDTH

Категория

Вывод на плоттер

Служит для задания базовой ширины линий для выводимых на печать чертежей. Введите ширину в миллиметрах в виде десятичного числа. Значение по умолчанию — 0.1. Окончательная ширина линии в выводимых на печать чертежах равна базовой ширине линии, умноженной на толщину линии (перо) из диалогового окна **Цвет**. Например, для пера 25 толщина составит 2.5 мм.

СОВЕТ Для управления точностью толщины линии используйте небольшое значение `XS_BASE_LINE_WIDTH` и большой номер пера.

Этот расширенный параметр действует также в отношении линий на экране, если установить расширенный параметр `XS_BASE_LINE_WIDTH_AFFECTS_SCREEN` в значение `TRUE`.

Этот расширенный параметр связан с конкретной моделью; его значение сохраняется в файле базе данных параметров.

См. также

[XS_BASE_LINE_WIDTH_AFFECTS_SCREEN \(стр 57\)](#)

XS_BASE_LINE_WIDTH_AFFECTS_SCREEN

Категория

Вывод на плоттер

Если этот расширенный параметр установлен в значение `TRUE`, расширенный параметр `XS_BASE_LINE_WIDTH` влияет на ширину линий, вычерчиваемых на экране.

Введите `FALSE`, если расширенный параметр `XS_BASE_LINE_WIDTH` не должен влиять на ширину линий на экране.

Значение по умолчанию — `TRUE`.

Этот расширенный параметр связан с конкретной моделью; его значение сохраняется в файле базе данных параметров.

См. также

[XS_BASE_LINE_WIDTH \(стр 56\)](#)

XS_BASICVIEW_HEIGHT

Категория

Вид модели

Служит для задания высоты окон основных видов. Введите высоту в пикселях. Значение по умолчанию — 375.

Этот расширенный параметр задается для конкретного пользователя; его значение сохраняется в файле `options.bin` в папке пользователя. Перезапустите Tekla Structures, чтобы активировать новое значение.

Пример

```
XS_BASICVIEW_HEIGHT=570
```

См. также

[XS_BASICVIEW_POSITION_X \(стр 57\)](#)

XS_BASICVIEW_POSITION_X

Категория

Вид модели

Служит для управления горизонтальным положением окон основных видов на экране. Введите значение в пикселях. Значение по умолчанию — 100.

Если расширенный параметр `XS_MDIBASICVIEWPARENT` задан, началом координат для положения окна является верхний левый угол клиентской области. В противном случае началом координат является верхний левый угол всего окна Tekla Structures. Перемещение какой-либо панели инструментов также влияет на размер клиентской области, поскольку меню и панели инструментов не являются ее частью.

Этот расширенный параметр задается для конкретного пользователя; его значение сохраняется в файле `options.bin` в папке пользователя. Перезапустите Tekla Structures, чтобы активировать новое значение.

См. также

[XS_MDIBASICVIEWPARENT \(стр 263\)](#)

XS_BASICVIEW_POSITION_Y

Категория

Вид модели

Служит для управления вертикальным положением окон основных видов на экране. Введите значение в пикселях. Значение по умолчанию — 20.

Этот расширенный параметр задается для конкретного пользователя; его значение сохраняется в файле `options.bin` в папке пользователя. Перезапустите Tekla Structures, чтобы активировать новое значение.

См. также

[XS_BASICVIEW_POSITION_X \(стр 57\)](#)

XS_BASICVIEW_WIDTH

Категория

Вид модели

Служит для задания ширины окон основных видов. Введите ширину в пикселях, например 570. Значение по умолчанию — 375.

Этот расширенный параметр задается для конкретного пользователя; его значение сохраняется в файле `options.bin` в папке пользователя. Перезапустите Tekla Structures, чтобы активировать новое значение.

См. также См. также

[XS_BASICVIEW_POSITION_X \(стр 57\)](#)

XS_BEVEL_DIMENSIONS_FOR_PROFILES_ONLY

Категория

Простановка размеров: Детали

Позволяет определить, требуется ли отображение размеров скосов только для профилей.

Если расширенный параметр установлен в значение `TRUE`, размеры скосов отображаются только для профилей.

Если расширенный параметр установлен в значение `FALSE` (по умолчанию), размеры скосов отображаются во всех случаях.

Этот расширенный параметр связан с конкретной моделью; его значение сохраняется в файле базе данных параметров.

XSBIN

Категория

Этот расширенный параметр должен быть задан в файле инициализации (.ini).

Этот расширенный параметр является системным и считывается из файла `teklastructures.ini`. Как правило, изменять значения системных параметров не требуется. Если вы не являетесь администратором, не изменяйте их.

Этот расширенный параметр задает местоположение папки `bin` Tekla Structures.

Пример

```
set XS_BIN=%XS_DIR%\nt\bin\
```

XS_BLACK_DRAWING_BACKGROUND

Категория

Вид чертежа

Если этот расширенный параметр установлен в значение `TRUE`, на чертежах используется черный фон и цветные линии. Чтобы использовать белый фон и черные линии, введите `FALSE` (по умолчанию).

ПРИМ. Этот расширенный параметр задается для конкретного пользователя; его значение сохраняется в файле `options.bin` в папке пользователя. Перезапустите Tekla Structures, чтобы активировать новое значение. Этот расширенный параметр действует только в отношении режима **Цветной**, но не режимов **Черно-белый** или **Шкала яркостей**.

См. также

[XS_USE_COLOR_DRAWINGS](#) (стр 399)

XS_BOLT_LENGTH_EPSILON

Категория

Свойства моделирования

Служит для округления длины болтов

Tekla Structures вычисляет длину болта исходя из толщины материала. Во избежание получения разных длин болтов там, где толщина материала отличается незначительно, присвойте этому расширенному параметру положительное или отрицательное значение. Это значение умножается на два, и при вычислении длины болта произведение вычитается из толщины материала. Введите значение в миллиметрах (во всех средах). Типичные значения — 0.001–0.5. Значение по умолчанию — 0.001.

Этот расширенный параметр связан с конкретной моделью; его значение сохраняется в файле базе данных параметров.

См. также

XS_BOLT_MARK_DIAMETER_PREFIX

Категория

Обозначения: болты

Служит для задания префикса для диаметра в метке болта. Возможные значения — NONE или любая строка.

Этот расширенный параметр связан с конкретной моделью; его значение сохраняется в файле базе данных параметров.

Пример

Для группы болтов, состоящей из трех болтов диаметром 20 мм:

- Если значение не задано, результат будет следующим:
3*M20
- Если XS_BOLT_MARK_DIAMETER_PREFIX установлен в значение NONE, результат будет следующим:
3*20
- Если XS_BOLT_MARK_DIAMETER_PREFIX установлен в значение D, результат будет следующим:
3*D20

XS_BOLT_MARK_IS_ALWAYS_VISIBLE

Категория

Обозначения: болты

Если этот расширенный параметр установлен в значение TRUE, на чертежах общего вида отображаются метки болтов, скрытых другими объектами на видах. Метки болтов изображаются со сплошными линиями выносок и рамками. Если он установлен в значение FALSE (по умолчанию), метки скрытых болтов изображаются со штриховыми линиями выносок и рамками. Этот расширенный параметр действует в отношении всех типов чертежей.

Этот расширенный параметр связан с конкретной моделью; его значение сохраняется в файле базе данных параметров.

XS_BOLT_MARK_IS_ALWAYS_VISIBLE_IN_GA

Категория

Обозначения: болты

Если этот расширенный параметр установлен в значение TRUE, на чертежах общего вида отображаются метки болтов, скрытых другими объектами на видах. Метки болтов изображаются со сплошными линиями выносок и рамками. Если он установлен в значение FALSE (по умолчанию), метки скрытых болтов изображаются со штриховыми

линиями выносок и рамками. Этот расширенный параметр действует в отношении только чертежей общего вида.

ПРИМ. Если расширенный параметр `XS_BOLT_MARK_IS_ALWAYS_VISIBLE` установлен в значение `TRUE`, метки болтов всегда изображаются сплошными линиями, даже если расширенный параметр `XS_BOLT_MARK_IS_ALWAYS_VISIBLE_IN_GA` установлен в значение `FALSE`.

Этот расширенный параметр связан с конкретной моделью; его значение сохраняется в файле базе данных параметров.

XS_BOLT_MARK_STRING_FOR_SIZE

Категория

Обозначения: болты

Служит для задания содержимого элемента **Размер** в метках болтов. Например, чтобы в метке болта присутствовали количество болтов и диаметр отверстия, введите `%BOLT_NUMBER%*D%HOLE.DIAMETER%`.

Расширенные параметры `XS_SHOP_BOLT_MARK_STRING_FOR_SIZE` и `XS_SITE_BOLT_MARK_STRING_FOR_SIZE` переопределяют значение этого расширенного параметра.

В качестве значения для этого расширенного параметра можно использовать любое сочетание текстовых обозначений и следующих переключателей. Каждый из переключателей должен быть заключен в знаки `%`. Чтобы использовать специальные символы, введите обратную косую черту (`\`) и после нее число ASCII. Переключатели могут следовать в любом порядке; также можно выполнять вычисления.

- BOLT_NUMBER
- DIAMETER
- LENGTH
- HOLE.DIAMETER
- LONG_HOLE_X
- LONG_HOLE_Y
- LONGHOLE_MIN (меньший из размеров продолговатого отверстия)
- LONGHOLE_MAX (больший из размеров продолговатого отверстия)
- BOLT_STANDARD
- BOLT_MATERIAL

- BOLT_ASSEMBLY_TYPE
- BOLT_COUNTERSUNK
- BOLT_SHORT_NAME
- BOLT_FULL_NAME

Этот расширенный параметр связан с конкретной моделью; его значение сохраняется в файле базе данных параметров.

См. также

[XS_SITE_BOLT_MARK_STRING_FOR_SIZE \(стр 365\)](#)

[XS_SHOP_BOLT_MARK_STRING_FOR_SIZE \(стр 343\)](#)

XS_BOLT_MARK_STRING_FOR_SIZE_IN_GA

Категория

Обозначения:болты

Служит для задания содержимого элемента размера в метках болтов на чертежах общего вида.Если расширенные параметры

XS_SHOP_BOLT_MARK_STRING_FOR_SIZE_IN_GA или

XS_SITE_BOLT_MARK_STRING_FOR_SIZE_IN_GA не заданы, используется этот расширенный параметр.

В качестве значения для этого расширенного параметра можно использовать любое сочетание текстовых обозначений и следующих переключателей.Каждый из переключателей должен быть заключен в знаки %.Чтобы использовать специальные символы, введите обратную косую черту (\) и после нее число ASCII.Переключатели могут следовать в любом порядке; также можно выполнять вычисления.

- BOLT_NUMBER
- DIAMETER
- LENGTH
- HOLE.DIAMETER
- LONG_HOLE_X
- LONG_HOLE_Y
- LONGHOLE_MIN (меньший из размеров продолговатого отверстия)
- LONGHOLE_MAX (большой из размеров продолговатого отверстия)
- BOLT_STANDARD
- BOLT_MATERIAL

- BOLT_ASSEMBLY_TYPE
- BOLT_COUNTERSUNK
- BOLT_SHORT_NAME
- BOLT_FULL_NAME

Этот расширенный параметр связан с конкретной моделью; его значение сохраняется в файле базе данных параметров.

См. также

[XS_SHOP_BOLT_MARK_STRING_FOR_SIZE_IN_GA \(стр 344\)](#)

[XS_SITE_BOLT_MARK_STRING_FOR_SIZE_IN_GA \(стр 366\)](#)

XS_BOLT_POSITION_TO_MIN_AND_MAX_POINT

Категория

Простановка размеров: болты

Если этот расширенный параметр установлен в значение `TRUE`, создаются минимальные и максимальные позиционные размеры для болтов. Если создавать минимальные и максимальные позиционные размеры для болтов не требуется, установите его в значение `FALSE` (по умолчанию).

Этот расширенный параметр связан с конкретной моделью; его значение сохраняется в файле базе данных параметров.

На приведенных ниже примерах показан максимальный размер болта 40:

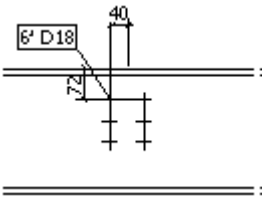
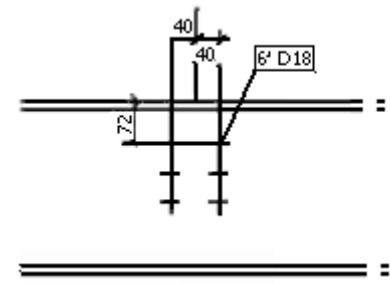
Значение	Пример
До задания расширенного параметра	
После установки расширенного параметра в значение <code>TRUE</code> .	

См. также

XS_BOLT_REPRESENTATION_SYMBOL_AXIS_POSITION_AS_EXACT_SOLID

Категория

Свойства чертежа

Если расширенный параметр

`XS_BOLT_REPRESENTATION_SYMBOL_AXIS_POSITION_AS_EXACT_SOLID` установлен в значение `TRUE`, все оси болтов с представлением **Символ** изображаются в том же положении, что и при представлении **Сплошное точно**.

Значение по умолчанию — `TRUE`.

Этот расширенный параметр связан с конкретной моделью; его значение сохраняется в файле базе данных параметров.

Представление **Символ**, когда расширенный параметр установлен в значение `FALSE`:

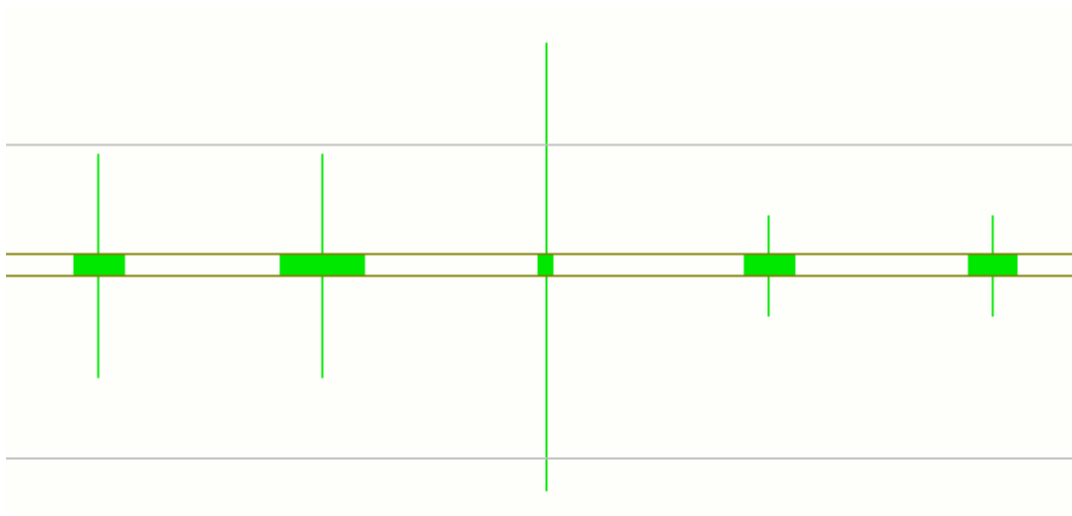

Представление **Символ**, когда расширенный параметр установлен в значение `TRUE`:

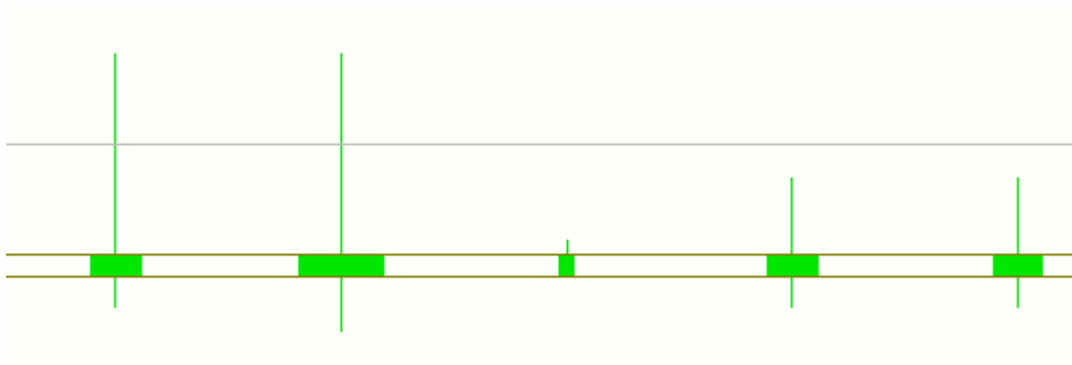

См. также

XS_BOLT_REPRESENTATION_USE_POSITIVE_CUT_LENGTH

Категория

Свойства чертежа

Когда этот расширенный параметр установлен в значение `TRUE`, при отрицательной длине разреза на чертеже создаются отверстия под болты вместо ломаных линий. Значение по умолчанию — `FALSE`.



Этот расширенный параметр связан с конкретной моделью; его значение сохраняется в файле базе данных параметров.

XS_BOLTS_PERPENDICULAR_TO_PART_PLANE_IN_NC

Категория

CNC

Если этот расширенный параметр установлен в значение `TRUE` (по умолчанию), размеры болтов в файлах ЧПУ проставляются перпендикулярно плоскости детали. Если проставлять размеры болтов не требуется, установите его в значение `FALSE`.

Этот расширенный параметр связан с конкретной моделью; его значение сохраняется в файле базе данных параметров.

2.3 С

XS_CALCULATE_POLYBEAM_LENGTH_ALONG_REFERENCE_LINE

Категория

Простановка размеров: развертывание поверхностей

Позволяет вычислять длину составных балок по опорной линии, а не по центральной линии. По умолчанию Tekla Structures измеряет длину составной балки по центральной линии балки, вне зависимости от значений свойства **Положение на плоскости** балки.

Если этот расширенный параметр установлен в значение `TRUE`, длина составных балок вычисляется по опорной линии, а не по центральной линии. Если он установлен в значение `FALSE` (по умолчанию), длина вычисляется по центральной линии.

Если установлен этот расширенный параметр, Tekla Structures игнорирует все параметры создания разверток, определенные в файле `unfold_corner_ratios.inp`. Однако он действует только в отношении составных балок с прямыми участками. Длина составных балок с криволинейными фасками всегда контролируется с помощью `unfold_corner_ratios.inp`.

Этот расширенный параметр связан с конкретной моделью; его значение сохраняется в файле базе данных параметров.

ПРИМ. Вариант центральной линии является безопасным, т. к. другие изменения на него не влияют. Например, если при вычислении длины по опорной линии использовались смещения для перемещения балки, в результате может быть получено значение, не соответствующее в точности длине балки.

ПРИМ. Когда расширенный параметр [XS_USE_OLD_POLYBEAM_LENGTH_CALCULATION \(стр 414\)](#) установлен в значение `TRUE`, этот расширенный параметр не используется, несмотря на то, что результаты могут в большинстве случаев быть одинаковы. Для получения надежных результатов, особенно для длины в чистоте, рекомендуется устанавливать `XS_USE_OLD_POLYBEAM_LENGTH_CALCULATION` в значение `TRUE`.

См. также

Define unfolding parameters

XS_CAST_UNIT_FAMILY_POSITION_NUMBER_FORMAT_STRING

Категория

Нумерация

Служит для задания содержимого номеров позиций семейства отлитых элементов. Например, вместо DT1-1, DT1-2 можно определить нумерацию как DT1-A, DT1-B.

Для этого задайте расширенный параметр следующим образом:

```
%CAST_UNIT_PREFIX%%CAST_UNIT_FAMILY_NUMBER%-  
%CAST_UNIT_FAMILY_QUALIFIER_WITH_LETTERS%
```

Для задания содержимого номеров позиций семейств используются следующие переключатели. Можно использовать любое количество переключателей. Каждый из переключателей должен быть заключен в знаки процентов (%).

Вариант	Описание
%CAST_UNIT_PREFIX%	Префикс отлитого элемента, определенный в диалоговом окне свойств детали.
%CAST_UNIT_POS%	Порядковый номер позиции отлитого элемента, начиная с начального номера, заданного в диалоговом окне свойств детали.
%CAST_UNIT_FAMILY_NUMBER%	Номер семейства отлитых элементов, определяемый начальным номером (в диалоговом окне свойств детали) и конечной позицией в этой серии нумерации.
%CAST_UNIT_FAMILY_NUMBER_WITH_LETTERS%	Буквенный номер семейства отлитых элементов. Автоматически используются буквы от А до Z. Если требуется больше букв, Tekla Structures составляет комбинации из двух или даже трех букв, например AA или AAA. Также можно задать допустимые буквы с помощью расширенного параметра XS_VALID_CHARS_FOR_ASSEM

Вариант	Описание
	BLY_FAMILY_POSITION_NUMBERS.
%CAST_UNIT_FAMILY_QUALIFIER%	Классификатор семейства отлитых элементов, определяемый критериями нумерации семейства, заданными в диалоговом окне Настройка нумерации .
%CAST_UNIT_FAMILY_QUALIFIER_WITH_LETTERS%	<p>Буквенный классификатор семейства отлитых элементов. Автоматически используются буквы от A до Z. Если требуется больше букв, Tekla Structures составляет комбинации из двух или даже трех букв, например AA или AAA.</p> <p>Также можно задать допустимые буквы с помощью расширенного параметра XS_VALID_CHARS_FOR_ASSEMBLY_FAMILY_QUALIFIER.</p>
%UDA: [uda_name] %	<p>Определенный пользователем атрибут отлитого элемента или главной детали отлитого элемента. Если для отлитого элемента атрибут задан, используется именно он. Если он не задан, используется атрибут главной детали. Также можно указать, что должен использоваться только определенный пользователем атрибут главной детали, например: %UDA:MAINPART.USER_FIELD_1%.</p>
%TPL: [tpl_name] %	<p>Атрибут шаблона отлитого элемента или главной детали отлитого элемента, например: % TPL: PROJECT.NUMBER%.</p>

Этот расширенный параметр связан с конкретной моделью; его значение сохраняется в файле базе данных параметров.

Количество символов

Можно задать количество символов, добавив в конце каждого переключателя точку и требуемое количество. Например, `%CAST_UNIT_FAMILY_QUALIFIER_WITH_LETTERS.3%` позволяет получить для каждого отлитого элемента трехбуквенное обозначение, начиная с ААА.

Пример

Значение расширенного параметра:

```
%CAST_UNIT_PREFIX%/%CAST_UNIT_FAMILY_NUMBER.3%-  
%CAST_UNIT_FAMILY_QUALIFIER.3%
```

Результат:

A/001-001.

См. также

[XS_VALID_CHARS_FOR_ASSEMBLY_FAMILY_QUALIFIER \(стр 428\)](#)

[XS_VALID_CHARS_FOR_ASSEMBLY_FAMILY_POSITION_NUMBERS \(стр 427\)](#)

XS_CAST_UNIT_MULTI_NUMBER_FORMAT_STRING

Категория: Нумерация

Позволяет основывать номера отлитых элементов на номерах чертежей. Для определения содержимого меток отлитых элементов используются следующие переключатели. Можно использовать любое количество переключателей. Каждый из переключателей должен быть заключен в знаки процентов (%).

Возможные переключатели:

Переключатель	Описание
<code>%CAST_UNIT_MULTI_DRAWING_NUMBER%</code>	Имя комплексного чертежа.
<code>%CAST_UNIT_MULTI_DRAWING_POS%</code>	Позиция чертежа отлитого элемента на комплексном чертеже.
<code>%CAST_UNIT_PREFIX%</code>	Префикс отлитого элемента в модели.
<code>%CAST_UNIT_POS%</code>	Номер позиции отлитого элемента в модели.
Поля шаблона	Введите TPL: и имя любого необходимого поля шаблона. Каждое имя должно быть

Переключатель	Описание
	<p>заклучено в знаки процентов (%). Например: %TPL:PROJECT.NUMBER%</p> <p>ПРИМЕЧАНИЕ. С этим расширенным параметром нельзя использовать поля шаблонов, имена которых начинаются со слова DRAWING (например, DRAWING.TITLE1). Если использовать в значении такое поле, Tekla Structures заменит всю строку значения значением по умолчанию.</p>
<p>Определенные пользователем атрибуты из файла objects.inp</p>	<p>Введите UDA: и имя любого необходимого определенного пользователем атрибута — в точности так, как оно указано в файле objects.inp. Например: %UDA:MY_INFO_1%</p>

Этот расширенный параметр связан с конкретной моделью; его значение сохраняется в файле базе данных параметров.

Пример

Для использования составных номеров отлитых элементов в формате “имя комплексного чертежа” + “префикс детали” + “позиция на комплексном чертеже” задайте расширенный параметр следующим образом:

```
%CAST_UNIT_MULTI_DRAWING_NUMBER%%CAST_UNIT_PREFIX%
%CAST_UNIT_MULTI_DRAWING_POS%
```

Будет создано обозначение отлитого элемента 10B1, где:

- 10 — номер чертежа,
- B — префикс отлитого элемента,
- 1 означает, что это первый отлитый элемент на данном листе.

См. также

[XS_USE_MULTI_NUMBERING_FOR \(стр 408\)](#)

[XS_PART_MULTI_NUMBER_FORMAT_STRING \(стр 287\)](#)

[XS_ASSEMBLY_MULTI_NUMBER_FORMAT_STRING \(стр 47\)](#)

XS_CAST_UNIT_POSITION_NUMBER_FORMAT_STRING

Категория: Нумерация

Служит для задания содержимого номеров позиций отлитых элементов.

ПРИМ. При использовании клонирования не следует изменять значение этого расширенного параметра после создания чертежей отдельной детали, сборки или отлитого элемента. Это может привести к частичному разрыву связи между чертежами и деталями, которые на них представлены, и, следовательно, к пометке этих чертежей как удаленных и к клонированию других чертежей после следующей нумерации.

Возможны следующие варианты.

Вариант	Описание
%CAST_UNIT_PREFIX%	Префикс отлитого элемента, определенный в диалоговом окне свойств детали.
%CAST_UNIT_POS%	Порядковый номер позиции отлитого элемента, начиная с начального номера, заданного в диалоговом окне свойств детали.
%CAST_UNIT_POS_WITH_LETTERS%	Аналогично предыдущему, но для букв. По умолчанию используются буквы A-Z, однако можно также задать допустимые буквы с помощью расширенного параметра XS_VALID_CHARS_FOR_ASSEMBLY_POSITION_NUMBERS.
%UDA: [uda_name]%	Определенный пользователем атрибут отлитого элемента или главной детали отлитого элемента. Если для отлитого элемента атрибут задан, используется именно он. Если он не задан, используется атрибут главной детали. Также можно указать, что должен использоваться только определенный пользователем атрибут главной детали, например: %UDA:MAINPART.USER_FIELD_1%.
%TPL: [tpl_name]%	Атрибут шаблона отлитого элемента или главной детали

Вариант	Описание
	отлитого элемента, например: % TPL : PROJECT . NUMBER%.

Этот расширенный параметр связан с конкретной моделью; его значение сохраняется в файле базы данных параметров.

Количество символов

Можно задать количество символов, добавив в конце переключателей %CAST_UNIT_POS% и %CAST_UNIT_POS_WITH_LETTERS% точку и требуемое количество. Например, %CAST_UNIT_POS_WITH_LETTERS.3% позволяет получить для каждого отлитого элемента трехбуквенное обозначение, начиная с AAA.

Пример

Если присвоить расширенному параметру значение %CAST_UNIT_PREFIX %/%CAST_UNIT_POS.3%, результат будет следующим: A/001.

XS_CENTER_LINE_TYPE

Категория: Свойства чертежа

Свойства чертежа

Используйте это расширенный параметр для изменения типа центральных линий деталей на чертежах. Введите целочисленное значение от 1 до 7. Чтобы увидеть изменение типа центральной линии, закройте чертеж и откройте его вновь.

Значение	Описание
1	Сплошная линия
2 – 7	Пунктирные линии. Значение по умолчанию – 4 (штрихпунктирная линия).

Если введено значение меньше 1 или больше 7, программа Tekla Structures использует значение по умолчанию (4).

СОВЕТ Чтобы узнать, как выглядят типы линий, см. параметры **Скрытые линии > Тип** на вкладке **Внешний вид** раздела **Свойства детали**.

Этот расширенный параметр связан с конкретной моделью; его значение сохраняется в файле базы данных параметров.

XS_CENTER_TO_CENTER_DISTANCE_IN_ONE_PART_STRING

Категория

Обозначения: болты

Задаёт формат элемента **Расстояние между центрами** в метках болтов в случае, когда болты находятся в одной и той же детали (например, колонне или полке балки). Информация о межцентровом расстоянии в метке болта задаётся следующим образом:

- Для вывода числового значения межцентрового расстояния используется переключатель %VALUE%.
- Можно добавить текстовое обозначение и переключатель в любом порядке, например %VALUE% GAGE или GAGE %VALUE%.
- Если переключатель %VALUE% отсутствует, Tekla Structures добавляет расстояние между центрами в конец строки.
- Если этот расширенный параметр не задан, используется только %VALUE%.
- Если Tekla Structures не удастся вычислить межцентровое расстояние, в метку ничего не добавляется.
- Значение по умолчанию — GAGE = %VALUE% .

Этот расширенный параметр связан с конкретной моделью; его значение сохраняется в файле базы данных параметров.

Пример

Симметричная группа болтов в полке балки. Значение межцентрового расстояния — 10.

В диалоговом окне "Расширенные параметры"	В метке болта
GAGE = %VALUE%	GAGE = 10

XS_CENTER_TO_CENTER_DISTANCE_IN_TWO_PARTS_STRING

Категория

Обозначения: болты

Задаёт формат элемента **Расстояние между центрами** в метках болтов в случаях с двумя деталями.

Значение по умолчанию — $c/c = \%VALUE\%$.

Этот расширенный параметр связан с конкретной моделью; его значение сохраняется в файле базе данных параметров.

Пример

Симметричная группа болтов на двух крепежных уголках. Расстояние между центрами — 10.

В диалоговом окне "Расширенные параметры"	В метке болта
$c/c = \%VALUE\%$	$c/c = 10$

См. также

[XS_CENTER_TO_CENTER_DISTANCE_IN_ONE_PART_STRING](#) (стр 74)

XS_CHAMFER_ACCURACY_FACTOR

Категория

Скорость и точность

Служит для задания количества точек, используемых для фасок.

Значение по умолчанию — 4.0.

После изменения значения перезапустите Tekla Structures, чтобы изменение вступило в силу.

При использовании высоких значений соблюдайте осторожность, потому что для контурной пластины 100 точек является предельным числом.

ПРИМ. Несмотря на то, что внешний вид криволинейных фасок в модели изменяется в зависимости от значения расширенного параметра `XS_CHAMFER_ACCURACY_FACTOR`, на точность файла DSTV оно не влияет.

В приведенном ниже примере значение равно 16.

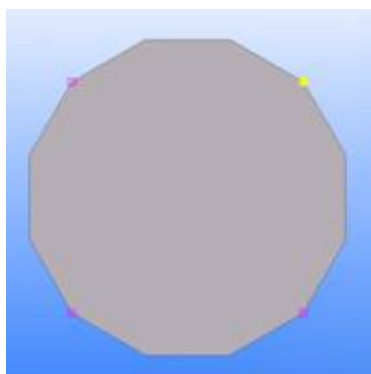

В приведенном ниже примере значение равно 1.

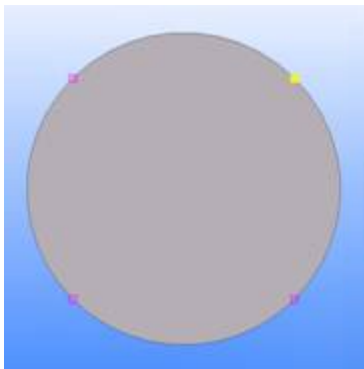

Чтобы узнать больше, перейдите по ссылкам ниже:

[Round chamfers does not appear round in model](#)

[Chamfer accuracy for polybeams and contour plates](#)

XS_CHAMFER_DISPLAY_LENGTH_FACTOR

Категория

Вид модели

Служит для корректировки длины фасок. Tekla Structures вычисляет длину фаски пластины исходя из длины стороны пластины по следующей формуле: $XS_CHAMFER_DISPLAY_LENGTH_FACTOR * plate\ side\ length$. По умолчанию этот коэффициент составляет 0.08.

Этот расширенный параметр задается для конкретного пользователя; его значение сохраняется в файле `options.bin` в папке пользователя. Перезапустите Tekla Structures, чтобы активировать новое значение.

XS_CHANGE_DRAGGED_DIMENSIONS_TO_FIXED

Категория

Свойства чертежа

Позволяет указать, имеют ли размеры фиксированное размещение при перетаскивании их относительно исходного местоположения. Если этот расширенный параметр установлен в значение `TRUE`, размещение размеров является фиксированным, а не произвольным. При значении `FALSE` размещение остается произвольным.

Значение по умолчанию — `TRUE`.

Этот расширенный параметр задается для конкретного пользователя; его значение сохраняется в файле `options.bin` в папке пользователя. Перезапустите Tekla Structures, чтобы активировать новое значение.

XS_CHANGE_DRAGGED_MARKS_TO_FIXED

Категория

Свойства чертежа

Позволяет указать, имеют ли метки деталей, болтов или армирования фиксированное размещение при перетаскивании их из исходного местоположения. Если этот расширенный параметр установлен в значение `TRUE`, для размещения меток используется режим фиксированного размещения, а не произвольного.

Значение по умолчанию — `TRUE`.

Этот расширенный параметр задается для конкретного пользователя; его значение сохраняется в файле `options.bin` в папке пользователя. Перезапустите Tekla Structures, чтобы активировать новое значение.

XS_CHANGE_DRAGGED_NOTES_TO_FIXED

Категория

Свойства чертежа

Позволяет указать, имеют ли ассоциативные примечания фиксированное размещение при перетаскивании их относительно исходного местоположения. Если этот расширенный параметр установлен в значение `TRUE`, размещение ассоциативных примечаний является фиксированным, а не произвольным. При значении `FALSE` размещение остается произвольным.

Значение по умолчанию — `TRUE`.

Этот расширенный параметр задается для конкретного пользователя; его значение сохраняется в файле `options.bin` в папке пользователя. Перезапустите Tekla Structures, чтобы активировать новое значение.

XS_CHANGE_DRAGGED_TEXTS_TO_FIXED

Категория

Свойства чертежа

Позволяет указать, имеют ли текстовые надписи фиксированное размещение при перетаскивании их относительно исходного местоположения. Если этот расширенный параметр установлен в значение `TRUE`, размещение текстовых надписей является фиксированным, а не произвольным. Значение по умолчанию — `TRUE`.

Этот расширенный параметр задается для конкретного пользователя; его значение сохраняется в файле `options.bin` в папке пользователя. Перезапустите Tekla Structures, чтобы активировать новое значение.

XS_CHANGE_DRAGGED_VIEWS_TO_FIXED

Категория

Свойства чертежа

Позволяет указать, имеют ли виды фиксированное размещение при перетаскивании их относительно исходного местоположения. Если этот расширенный параметр установлен в значение `TRUE`, размещение видов является фиксированным, а не произвольным. Если этот расширенный параметр установлен в значение `FALSE`, фиксированное размещение не используется. Значение по умолчанию — `TRUE`.

Этот расширенный параметр задается для конкретного пользователя; его значение сохраняется в файле `options.bin` в папке пользователя. Перезапустите Tekla Structures, чтобы активировать новое значение.

XS_CHANGE_MARK_ASTERISK_TO

Категория

Обозначения: детали

Служит для задания символа для использования вместо звездочки (*) в метках болтов и элементах размера меток деталей. Значение по умолчанию — звездочка (*).

Этот расширенный параметр связан с конкретной моделью; его значение сохраняется в файле базе данных параметров.

ПРИМ. Этот расширенный параметр не позволяет изменить символ звездочки в строках профилей (например, PL10*100).

Пример

`XS_CHANGE_MARK_ASTERISK_TO=X`

XS_CHANGE_WORKAREA_WHEN_MODIFYING_VIEW_DEPTH

Категория

Вид модели

Упрощает работу с опорными файлами. Объекты за пределами рабочей области, такие как детали и опорные файлы, не видны, даже когда они находятся в пределах глубины вида.

Если этот расширенный параметр установлен в значение `TRUE` (по умолчанию), рабочая область автоматически корректируется при изменении глубины вида.

XS_CHECK_BOLT_EDGE_DISTANCE_ALWAYS

Категория

Свойства моделирования

Позволяет указать, требуется ли проверять расстояние от болтов до кромки. Если этот расширенный параметр установлен в значение `TRUE`, расстояние от болтов до кромки проверяется во всех случаях; если этот расширенный параметр установлен в значение `FALSE`, расстояние проверяется только при наличии в объекте болтов (если имеется только отверстие, проверка не производится).

Значение по умолчанию — `TRUE`.

Этот расширенный параметр задается для конкретного пользователя; его значение сохраняется в файле `options.bin` в папке пользователя. Перезапустите Tekla Structures, чтобы активировать новое значение.

XS_CHECK_FLAT_LENGTH_ALSO

Категория

Работа с пластинами

Если этот расширенный параметр установлен в значение `TRUE` (по умолчанию), проверяются длина и ширина пластины, которые затем сравниваются с возможными размерами полос в файле `fltprops.inp`.

Если этот расширенный параметр установлен в значение `FALSE`, Tekla Structures проверяет только ширину пластины.

Этот расширенный параметр связан с конкретной моделью; его значение сохраняется в файле базы данных параметров.

См. также

XS_CHECK_TRIANGLE_TEXT_SIZE

Категория

Простановка размеров: общие

Если этот расширенный параметр установлен в значение TRUE, размер треугольника подгоняется под текст в размерах скосов. Значение по умолчанию — FALSE.

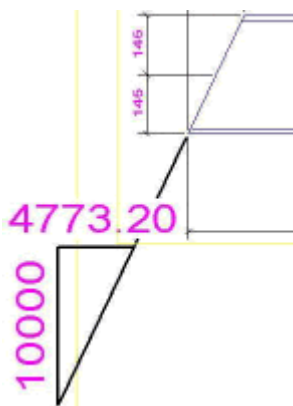

Этот расширенный параметр связан с конкретной моделью; его значение сохраняется в файле базе данных параметров.

Для задания размера символа треугольника используется расширенный параметр XS_ANGLE_DIMENSION_SYMBOL_SIZE_FACTOR.

ПРИМ. При использовании расширенного параметра XS_ANGLE_DIMENSION_SYMBOL_SIZE_FACTOR расширенный параметр XS_CHECK_TRIANGLE_TEXT_SIZE отключается.

См. также

[XS_ANGLE_DIMENSION_SYMBOL_SIZE_FACTOR \(стр 41\)](#)

XS_CHORD_TOLERANCE_FOR_SMALL_TUBE_SEGMENTS

Категория

Скорость и точность

Служит для задания допуска хорды для круглых труб, размер которых меньше или равен предельному значению, заданному расширенным параметром XS_CHORD_TOLERANCE_SMALL_TUBE_SIZE_LIMIT. Введите значение в миллиметрах. Значение по умолчанию — 1.0.

Закройте и снова откройте модель, чтобы активировать новое значение.

ПРИМ. Изменять параметры допуска хорды в течение работы над проектом не следует. Если их изменить, при перезапуске Tekla Structures трубчатые сечения в модели автоматически будут созданы заново. В результате твердотельные объекты приобретут слегка другую форму, что может повлиять на нумерацию.

См. также

[XS_CHORD_TOLERANCE_SMALL_TUBE_SIZE_LIMIT](#) (стр 82)

[XS_CHORD_TOLERANCE_FOR_TUBE_SEGMENTS](#) (стр 81)

XS_CHORD_TOLERANCE_FOR_TUBE_SEGMENTS

Категория

Скорость и точность

Служит для задания допуска хорды для круглых труб, размер которых больше предельного значения, заданного расширенным параметром `XS_CHORD_TOLERANCE_SMALL_TUBE_SIZE_LIMIT`. Введите значение в миллиметрах. Значение по умолчанию — 1.0.

Закройте и снова откройте модель, чтобы активировать новое значение.

Допуск хорды

Допуск хорды — это максимальное расстояние между прямым сегментом, который используется для отображения трубчатого сечения на видах модели, и фактическим трубчатым сечением:

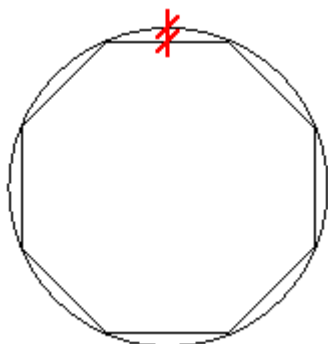

ПРИМ. Изменять параметры допуска хорды в течение работы над проектом не следует. Если их изменить, при перезапуске Tekla Structures трубчатые сечения в модели автоматически создаются заново. В результате твердотельные объекты приобретают слегка иную форму, что может повлиять на нумерацию.

См. также

[XS_CHORD_TOLERANCE_SMALL_TUBE_SIZE_LIMIT \(стр 82\)](#)

[XS_CHORD_TOLERANCE_FOR_SMALL_TUBE_SEGMENTS \(стр 80\)](#)

XS_CHORD_TOLERANCE_SMALL_TUBE_SIZE_LIMIT

Категория

Скорость и точность

Служит для задания предельного значения, определяющего, считается ли труба малой при расчете допуска хорды. Это значение сравнивается с диаметром профиля. Введите значение в миллиметрах. Значение по умолчанию — 50.0.

Закройте и снова откройте модель, чтобы активировать новое значение.

ПРИМ. Изменять параметры допуска хорды в течение работы над проектом не следует. Если их изменить, при перезапуске Tekla Structures трубчатые сечения в модели автоматически будут созданы заново. В результате твердотельные объекты приобретут слегка другую форму, что может повлиять на нумерацию.

См. также

[XS_CHORD_TOLERANCE_FOR_TUBE_SEGMENTS \(стр 81\)](#)

[XS_CHORD_TOLERANCE_FOR_SMALL_TUBE_SEGMENTS \(стр 80\)](#)

XS_CIS_DEP1_DATABASE_NAME

Категория

Экспорт

Служит для определения имени временной базы данных, используемой при передаче данных CIMsteel.

Этот расширенный параметр является системным и считывается из файлов среды. Как правило, изменять значения системных параметров не требуется. Если вы не являетесь администратором, не изменяйте их.

XS_CIS_DEP1_DATABASE_PASSW

Категория

Экспорт

Служит для определения пароля временной базы данных, используемой при передаче данных CIMsteel.

Этот расширенный параметр является системным и считывается из файлов среды. Как правило, изменять значения системных параметров не требуется. Если вы не являетесь администратором, не изменяйте их.

XS_CIS_DEP1_DATABASE_PATH

Категория

Экспорт

Служит для определения пути к временной базе данных, которую создает Tekla Structures при преобразовании модели в формат CIMsteel STEP и из этого формата.

Этот расширенный параметр является системным и считывается из файлов среды. Как правило, изменять значения системных параметров не требуется. Если вы не являетесь администратором, не изменяйте их.

XS_CIS_DEP1_EXPRESS_FILE

Категория

Этот расширенный параметр должен быть задан в файле инициализации (.ini).

Служит для задания имени файла EXPRESS, находящегося в папке системы. Файл EXPRESS описывает логическую модель изделий CIMsteel DEP1. Он используется при преобразовании модели Tekla Structures в формат или из формата CIMsteel DEP1 STEP.

Этот расширенный параметр задается для конкретного пользователя; его значение сохраняется в файле options.bin в папке пользователя. Перезапустите Tekla Structures, чтобы активировать новое значение.

XS_CLASH_CHECK_BETWEEN_PARTS

Категория

Свойства моделирования

Установите значение `FALSE` для обнаружения конфликтов только между объектами Tekla Structures и объектами опорной модели, и значение `TRUE` для обнаружения конфликтов также между объектами Tekla Structures. Значение по умолчанию — `TRUE`.

См. также

[XS_CLASH_CHECK_BETWEEN_REFERENCES](#) (стр 84)

[XS_CLASH_CHECK_INSIDE_REFERENCE_MODELS](#) (стр 85)

[XS_CLASH_CHECK_BETWEEN_REINFORCING_BARS](#) (стр 84)

XS_CLASH_CHECK_BETWEEN_REFERENCES

Категория

Свойства моделирования

Позволяет определить, должна ли программа Tekla Structures также проводить проверку конфликтов между опорными моделями.

Если этот расширенный параметр установлен в значение `TRUE`, выполняется проверка на конфликты также между двумя опорными моделями. Значение по умолчанию — `FALSE`.

Этот расширенный параметр является ролевым. При использовании типа **SYSTEM(ROLE)** используется значение по умолчанию. Если используется тип **MODEL(ROLE)** или **DRAWING(ROLE)**, значение можно изменить, после чего одно будет одинаковым для всех пользователей в текущей модели.

См. также

[XS_CLASH_CHECK_BETWEEN_PARTS](#) (стр 83)

[XS_CLASH_CHECK_INSIDE_REFERENCE_MODELS](#) (стр 85)

[XS_CLASH_CHECK_BETWEEN_REINFORCING_BARS](#) (стр 84)

XS_CLASH_CHECK_BETWEEN_REINFORCING_BARS

Категория

Свойства моделирования

Установите этот расширенный параметр в значение `TRUE` для выявления конфликтов между арматурными стержнями Tekla Structures, а также между арматурными стержнями и прочими объектами Tekla Structures (стальными деталями, болтами, закладными и опорными объектами). Установите его в значение `FALSE` для выявления конфликтов между арматурными стержнями и прочими объектами Tekla Structures, за исключением арматурных стержней. Значение по умолчанию — `TRUE`.

Этот расширенный параметр связан с конкретной моделью; его значение сохраняется в файле базе данных параметров.

См. также

[XS_CLASH_CHECK_BETWEEN_PARTS \(стр 83\)](#)

[XS_CLASH_CHECK_BETWEEN_REFERENCES \(стр 84\)](#)

[XS_CLASH_CHECK_INSIDE_REFERENCE_MODELS \(стр 85\)](#)

XS_CLASH_CHECK_INSIDE_REFERENCE_MODELS

Категория

Свойства моделирования

Позволяет указать, выполняется ли проверка на внутренние конфликты в опорных моделях.

Значение `FALSE` означает, что конфликты между объектами опорных моделей в пределах одной опорной модели игнорируются. Конфликты между объектами опорных моделей, принадлежащими к разным моделям, выявляются. Значение `TRUE` означает, что конфликты между объектами опорных моделей в пределах одной опорной модели выявляются.

Обратите внимание, что этот расширенный параметр действует только при условии, что расширенный параметр

`XS_CLASH_CHECK_BETWEEN_REFERENCES` установлен в значение `TRUE`.

См. также

[XS_CLASH_CHECK_BETWEEN_REFERENCES \(стр 84\)](#)

XS_CLEAR_MODEL_HISTORY

Категория

Скорость и точность

Если используются файлы журналов модели, при установке этого расширенного параметра в значение `TRUE` данные из файла журнала удаляются при каждом открытии и сохранении модели. Значение по умолчанию — `FALSE`.

Этот расширенный параметр является системным и считывается из файлов среды. Как правило, изменять значения системных параметров не требуется. Если вы не являетесь администратором, не изменяйте их.

См. также

[XS_COLLECT_MODEL_HISTORY \(стр 88\)](#)

XS_CLONING_TEMPLATE_DIRECTORY

Категория: Местоположение файлов

Введите путь к папке, содержащей шаблоны клонирования, используемые в **Каталоге чертежей-прототипов**. По умолчанию этот расширенный параметр имеет значение `%XSDATADIR%\environments\common\cloning_templates`.

Этот расширенный параметр задается для конкретного пользователя; его значение сохраняется в файле `options.bin` в папке пользователя. Перезапустите Tekla Structures, чтобы активировать новое значение.

См. также

Master Drawing Catalog

XS_CLOUD_SHARING_PROXY

ПРИМ. Рекомендуется задавать этот расширенный параметр в меню **Файл --> Совместное использование --> Настройки совместного использования --> Кэш совместного использования моделей Tekla** .

Служит для задания сервера кэша, используемого службой совместного использования Tekla Model Sharing.

При необходимости этот расширенный параметр можно задать в файлах инициализации. Значение расширенного параметра `XS_CLOUD_SHARING_PROXY` в файлах инициализации должно иметь вид `имя сервера;порт`.

Этот расширенный параметр относится к конкретному пользователю.

XS_CNC_CUT_PLANE_HEIGHT

Категория

ЧПУ

Присвойте этому расширенному параметру значение между 0.3 и 1.0, если в файле `dstv_nc.log` для некоторых файлов ЧПУ появляется следующее предупреждение:

```
Error: Can't find intersection between solid and nc plane.  
Please try to adjust XS_CNC_CUT_PLANE_HEIGHT (0.3 .. 1.0)
```

Эти предупреждения могут выдаваться при попытках создания файлов ЧПУ для гнутых деталей. Они означают, что данные в файлах ЧПУ неверны. Например, в файле ЧПУ могут полностью отсутствовать внешние контуры детали. Это можно увидеть, просмотрев DXF-файл, созданный из файла ЧПУ.

Для использования этого расширенного параметра выполните следующие действия.

1. Задайте для этого расширенного параметра значение больше 0.3. Начинать с небольших значений. Внутреннее значение, используемое по умолчанию — 0.3.
2. Создайте файлы ЧПУ для проблемной детали.
3. Проверьте файл `dstv_nc.log`; если предупреждение для данной детали по-прежнему присутствует, повторите шаги 1–4 с заданием другого значения.
4. После создания файлов ЧПУ без каких-либо сообщений об ошибках в файле `dstv_nc.log` удалите расширенный параметр из файла `user.ini` — его наличие может вызвать проблемы при создании файлов ЧПУ для некоторых других деталей.

Этот расширенный параметр связан с конкретной моделью; его значение сохраняется в файле базы данных параметров.

XS_CNC_HOLE_DIAMETER_ROUNDING

Категория

CNC

Определяет коэффициент округления отверстий в файлах ЧПУ. Файлы ЧПУ содержат данные с точностью 0,01 мм.

Служит для округления диаметров болтов, отличающихся на малые величины, до одного значения. Возможно, потребуется использовать

различные диаметры, поскольку болты в модели Tekla Structures могут иметь разные значения допусков. В диалоговых окнах компонентов в поля допусков болтов можно вводить больше десятичных разрядов, чем в общем окне свойств болтов.

Подпрограмма округления используется только при создании файлов ЧПУ.

Коэффициент округления должен быть равен погрешности сверления станка (в миллиметрах). Значение по умолчанию — 0.00001.

Tekla Structures делит исходный диаметр отверстия на коэффициент округления, округляет результат до ближайшего целого значения, а затем умножает его на коэффициент округления. В результате диаметры болтов, которые отличаются на незначительную величину, округляются до одного и того же значения.

Этот расширенный параметр связан с конкретной моделью; его значение сохраняется в файле базе данных параметров.

Пример

Предположим, коэффициент округления составляет 1.5875 (1/16 дюйма). Результат в этом случае будет следующим:

- диаметр 26,99 мм (1 и 1/16 дюйма из диалогового окна компонента) => $26,99/1,5875 \Rightarrow 17,00 \Rightarrow 17 \Rightarrow 17*1,5875 \Rightarrow 26,99$ мм
- диаметр 27,00 мм (1 и 1/16 дюйма из диалогового окна болта) => $27,00/1,5875 \Rightarrow 17,01 \Rightarrow 17 \Rightarrow 17*1,5875 \Rightarrow 26,99$ мм

XS_COLLECT_MODEL_HISTORY

Категория

Скорость и точность

Tekla Structures может вести сбор хронологических данных по различным объектам модели, например деталям в диалоговом окне запроса объектов, арматуре, компонентам в отчетах и т. д. Для сбора данных установите этот расширенный параметр в значение `TRUE` (по умолчанию). Если собирать хронологические данные по модели требуется, установите его в значение `FALSE`.

Этот расширенный параметр связан с конкретной моделью; его значение сохраняется в файле базе данных параметров.

ПРИМ. Этот расширенный параметр действует только в многопользовательском режиме и в Tekla Model Sharing.

См. также

[XS_CLEAR_MODEL_HISTORY](#) (стр 85)

XS_COMBINED_BOLT_DIM_CHARACTER

Категория

Простановка размеров: болты

Служит для задания символа, используемого в размерах болтов. Значение по умолчанию — звездочка (*).

Этот расширенный параметр связан с конкретной моделью; его значение сохраняется в файле базе данных параметров.

XS_COMPANY_SETTINGS_DIRECTORY

Категория

Этот расширенный параметр должен быть задан в файле инициализации (.ini).

Служит для задания папки, в которой находится файл инициализации `company.ini`. В этом файле содержатся настройки уровня предприятия. Задать эту папку можно, например, в файле `options.ini`, который находится в папке модели, компании или проекта.

XS_COMPLEX_PART_MEMBERS_DO_NOT_HAVE_TO_BE_MAIN_PARTS

Категория

Простановка размеров: детали

Используется при простановке размеров на сложных деталях/сборках, позволяя Tekla Structures образмеривать детали, не являющиеся главными, как одну деталь. Значение по умолчанию — `FALSE`.

Этот расширенный параметр является ролевым. При использовании типа **SYSTEM(ROLE)** используется значение по умолчанию. Если используется тип **MODEL(ROLE)** или **DRAWING(ROLE)**, значение можно изменить, после чего одно будет одинаковым для всех пользователей в текущей модели.

XS_COMPONENT_CATALOG_ALLOW_SYSTEM_EDIT

Категория: Свойства моделирования

Установите этот расширенный параметр в значение `TRUE`, чтобы иметь возможность редактировать файлы определений каталога **Приложения и компоненты** в папках, заданных расширенным параметром `XS_SYSTEM`.

Этот расширенный параметр является системным и считывается из файла `teklastructures.ini`. Как правило, изменять значения системных параметров не требуется. Если вы не являетесь администратором, не изменяйте их.

XS_COMPONENT_CATALOG_DO_REPORT_LEGACY_FILE_ISSUES

Категория

Этот расширенный параметр должен быть задан в файле инициализации (.ini).

Этот расширенный параметр является системным и считывается из файла `teklastructures.ini`. Как правило, изменять значения системных параметров не требуется. Если вы не являетесь администратором, не изменяйте их.

Установите этот расширенный параметр в значение `TRUE`, чтобы разрешить регистрацию проблем со старым каталогом компонентов в файле журнала каталога **Приложения и компоненты**.

После изменения значения перезапустите Tekla Structures, чтобы изменение вступило в силу.

XS_COMPONENT_CATALOG_COMPACT_THUMBNAIL_SIZE

Категория: Свойства моделирования

Служит для корректировки размера эскизов в компактном представлении в пределах от 16 до 96 пикселей. Значение по умолчанию — 40.

Этот расширенный параметр задается для конкретного пользователя; его значение сохраняется в файле `options.bin` в папке пользователя. Перезапустите Tekla Structures, чтобы активировать новое значение.

См. также

[XS_COMPONENT_CATALOG_THUMBNAIL_SIZE \(стр 91\)](#)

XS_COMPONENT_CATALOG_THUMBNAIL_SIZE

Категория: Свойства моделирования

Служит для корректировки размера эскизов в обычном представлении в пределах от 16 до 96 пикселей. Значение по умолчанию — 96 пикселей.

Этот расширенный параметр задается для конкретного пользователя; его значение сохраняется в файле `options.bin` в папке пользователя. Перезапустите Tekla Structures, чтобы активировать новое значение.

См. также

[XS_COMPONENT_CATALOG_COMPACT_THUMBNAIL_SIZE \(стр 90\)](#)

XS_CONCRETE_PART_NUMBERING_PREFIX

Категория

Нумерация

Служит для задания префикса нумерации для бетонных деталей. Значение по умолчанию — `Concrete`.

Этот расширенный параметр связан с конкретной моделью; его значение сохраняется в файле базе данных параметров.

См. также

[XS_CONCRETE_PART_NUMBERING_START_NUMBER \(стр 91\)](#)

XS_CONCRETE_PART_NUMBERING_START_NUMBER

Категория

Нумерация

Служит для задания начального номера для бетонных деталей. Значение по умолчанию — 1.

Этот расширенный параметр связан с конкретной моделью; его значение сохраняется в файле базе данных параметров.

См. также

[XS_CONCRETE_PART_NUMBERING_PREFIX \(стр 91\)](#)

XS_CONNECTING_SIDE_MARK_SYMBOL

Категория

Обозначения: детали

Служит для изменения символа метки сторон соединения на чертежах отдельных деталей, отлитых элементов и сборок. По умолчанию в обозначениях стороны используется символ метки номер 34 из файла символов. Чтобы сменить символ, присвойте этому расширенному параметру в качестве значения другой номер символа.

На чертежах общего вида используйте [XS_GA_CONNECTING_SIDE_MARK_SYMBOL](#) (стр 217).

Этот расширенный параметр связан с конкретной моделью; его значение сохраняется в файле базе данных параметров.

XS_CONNECT_CONNECTION_PARTS_IN_AUTOCONNECTION

Категория: Компоненты

Если этот расширенный параметр установлен в значение `FALSE` (по умолчанию), детали, создаваемые соединением при использовании автосоединения, не соединяются. Чтобы соединять детали, создаваемые соединением детали при использовании автосоединения, установите его в значение `TRUE`.

Этот расширенный параметр связан с конкретной моделью; его значение сохраняется в файле базе данных параметров.

См. также

AutoConnection

XS_CONNECT_PLATE_PROFILES_IN_AUTOCONNECTION

Категория

Компоненты

Установите этот расширенный параметр в значение `TRUE`, чтобы включить функцию **АвтоСоединение** для сборных элементов стальных конструкций. Если этот расширенный параметр установлен в значение `FALSE`, Tekla Structures не рассматривает пластины как элементы

конструкции при использовании АвтоСоединения. Значение по умолчанию — TRUE.

Этот расширенный параметр связан с конкретной моделью; его значение сохраняется в файле базе данных параметров.

XS_CONSIDER_NEIGHBOUR_PARTS_IN_HIDDEN

Категория

Свойства чертежа

Если этот расширенный параметр установлен в значение TRUE (по умолчанию), детали, находящиеся позади соседних деталей, вычерчиваются скрытыми линиями. Если требуется изображать детали, находящиеся позади соседних деталей, видимым типом линий, установите этот расширенный параметр в значение FALSE.

Значение	Пример на чертеже
Значение TRUE (по умолчанию). Детали, находящиеся позади соседних деталей, изображаются скрытыми линиями.	
Значение FALSE. Детали, находящиеся позади соседних деталей, изображаются видимым типом линий.	

Этот расширенный параметр связан с конкретной моделью; его значение сохраняется в файле базе данных параметров.

XS_CONSIDER_REBAR_NAME_IN_NUMBERING

Категория

Детализация бетона

Если этот расширенный параметр установлен в значение `FALSE`, Tekla Structures при нумерации принимает во внимание только имена деталей, но не имена арматурных стержней. Значение по умолчанию — `FALSE`.

Этот расширенный параметр связан с конкретной моделью; его значение сохраняется в файле базе данных параметров.

XS_CONTOUR_PLATE_POINT_ON_SAME_LINE_LIMIT

Категория

Свойства моделирования

Позволяет "подчищать" системные компоненты по заданным точкам профиля контурной пластины в случаях, где точки лежат на почти прямой линии, если заданные (средние) точки отклоняются от линии не более чем на значение этого расширенного параметра. В этом случае точка является настолько близкой к линии между предыдущей и следующей точкой, что ее можно рассматривать как избыточную и удалить. Введите десятичное значение. Значение по умолчанию — 1.0 мм.

Этот расширенный параметр связан с конкретной моделью; его значение сохраняется в файле базе данных параметров.

См. также

[XS_CONTOUR_PLATE_POINT_ON_SAME_LINE_LIMIT_FOR_CLOSE_POINTS](#)
(стр 94)

XS_CONTOUR_PLATE_POINT_ON_SAME_LINE_LIMIT_FOR_CLOSE_POINTS

Категория

Свойства моделирования

Позволяет "подчищать" системные компоненты по заданным точкам профиля контурной пластины в случаях, где точки лежат на почти прямой линии, если заданные (средние) точки отклоняются от линии не более чем на значение этого расширенного параметра. В этом случае точка является настолько близкой к линии между предыдущей и следующей

точкой, что ее можно рассматривать как избыточную и удалить. Этот расширенный параметр используется, если длина участков между двумя последовательными точками не превышает 10.0 мм. По умолчанию этот расширенный параметр имеет значение 0.1 мм.

Этот расширенный параметр связан с конкретной моделью; его значение сохраняется в файле базе данных параметров.

См. также

[XS_CONTOUR_PLATE_POINT_ON_SAME_LINE_LIMIT \(стр 94\)](#)

XS_CONVERT_OLD_FORCE_UNITS_TO_SI_FROM

Категория

Компоненты

Служит для определения способа преобразования таблиц деталей и атрибутов соединений при открытии каталога Tekla Structures версии до 7.0.

Могут использоваться следующие единицы: kg/T/N/daN/kN/lbf/kip или числовое значение.

Этот расширенный параметр связан с конкретной моделью; его значение сохраняется в файле базе данных параметров.

Пример

Для преобразования единиц силы из килопондов в единицы СИ установите этот расширенный параметр в значение kip.

XS_CONVERT_OLD_MOMENT_UNITS_TO_SI_FROM

Категория

Этот расширенный параметр должен быть задан в файле инициализации (.ini).

Служит для определения способа преобразования таблиц деталей и атрибутов соединений при открытии каталога Tekla Structures версии до 7.0.

Могут использоваться следующие единицы: kgm/Tm/Nm/daNm/kNm/lbf-in/lbf-ft/kip-in/kip-ft или числовое значение.

Пример

Для преобразования единиц момента из тысяч фунтов на фут в единицы СИ установите этот расширенный параметр в значение kip-ft.

XS_COPY_REVISIONS_IN_AUTOMATIC_CLONING

Категория

Свойства чертежа

Когда расширенный параметр

`XS_COPY_REVISIONS_IN_AUTOMATIC_CLONING` установлен в значение `TRUE`, редакции и определенные пользователем атрибуты копируются на автоматически клонируемые чертежи. Значение по умолчанию — `TRUE`.

Этот расширенный параметр связан с конкретной моделью; его значение сохраняется в файле базы данных параметров.

XS_COUNT_ALL_PARTS_IN_NSFS_REPEATED_PART_MARK

Категория

Обозначения: детали

Этот расширенный параметр позволяет задать, как указывается количество деталей с объединенными метками деталей. Если этот расширенный параметр установлен в значение `TRUE`, учитываются все детали. По умолчанию этот расширенный параметр установлен в значение `FALSE`.

Этот расширенный параметр является ролевым. При использовании типа **SYSTEM(ROLE)** используется значение по умолчанию. Если используется тип **MODEL(ROLE)** или **DRAWING(ROLE)**, значение можно изменить, после чего оно будет одинаковым для всех пользователей в текущей модели.

Пример

При наличии четырех и более идентичных ребер жесткости по обеим сторонам стенки балки используется маркер

- 4x1002BS, если расширенный параметр `XS_COUNT_ALL_PARTS_IN_NSFS_REPEATED_PART_MARK` установлен в значение `TRUE`.
- 2x1002BS, если расширенный параметр `XS_COUNT_ALL_PARTS_IN_NSFS_REPEATED_PART_MARK` установлен в значение `FALSE`.

См. также

[XS_COUNT_BOTH_PARTS_IN_NSFS_PART_MARK \(стр 96\)](#)

XS_COUNT_BOTH_PARTS_IN_NSFS_PART_MARK

Категория

Обозначения: детали

Этот расширенный параметр позволяет задать, как указывается количество деталей с объединенными метками деталей. Если этот расширенный параметр установлен в значение `TRUE`, учитываются обе детали. Если это не требуется, установите его в значение `FALSE` (по умолчанию).

Этот расширенный параметр является ролевым. При использовании типа **SYSTEM(ROLE)** используется значение по умолчанию. Если используется тип **MODEL(ROLE)** или **DRAWING(ROLE)**, значение можно изменить, после чего оно будет одинаковым для всех пользователей в текущей модели.

Пример

При наличии двух идентичных ребер жесткости по обеим сторонам стенки балки используется маркер

- **2x1002BS**, если `XS_COUNT_BOTH_PARTS_IN_NSFS_PART_MARK=TRUE`.
- **1002BS**, если `XS_COUNT_BOTH_PARTS_IN_NSFS_PART_MARK=FALSE`.

См. также

[XS_COUNT_ALL_PARTS_IN_NSFS_REPEATED_PART_MARK \(стр 96\)](#)

XS_CREATE_ALSO_BIG_HTML_REPORT_PICTURES

Категория

Детализация бетона

Установите значение `TRUE` для создания дополнительного набора изображений в папке отчета. Размер этих изображений будут в три раза больше размера изображений в HTML-отчете. Значение по умолчанию — `FALSE`.

Этот расширенный параметр задается для конкретного пользователя; его значение сохраняется в файле `options.bin` в папке пользователя. Перезапустите Tekla Structures, чтобы активировать новое значение.

XS_CREATE_DRAWING_PREVIEW_AUTOMATICALLY

Категория

Свойства чертежа

Если этот расширенный параметр установлен в значение `TRUE`, при каждом сохранении чертежа делается снимок чертежа. Снимок сохраняется в папке `\drawing` внутри папки модели. По умолчанию снимок используется в качестве изображения для предварительного просмотра чертежа в **Каталоге чертежей-прототипов**. Если этот расширенный параметр установлен в значение `FALSE`, снимок не делается. Значение по умолчанию — `FALSE`.

Этот расширенный параметр задается для конкретного пользователя; его значение сохраняется в файле `options.bin` в папке пользователя. Перезапустите Tekla Structures, чтобы активировать новое значение.

XS_CREATE_MISSING_MARKS_IN_INTELLIGENT_CLONING

Категория

Обозначения: Общие данные

Позволяет создавать все метки в клонированном чертеже в местах добавления новых деталей.

Для создания меток установите расширенный параметр в значение `TRUE`. Значение по умолчанию — `FALSE`.

Этот расширенный параметр связан с конкретной моделью; его значение сохраняется в файле базы данных параметров.

См. также

XS_CREATE_ROUND_HOLE_DIMENSIONS

Категория

Простановка размеров: детали

Если этот расширенный параметр установлен в значение `TRUE` (по умолчанию), на чертежах проставляются размеры центральных точек круглых отверстий.

Значение	Пример на чертеже
TRUE	
FALSE	

Этот расширенный параметр не действует в отношении автоматически предоставляемых размеров на чертежах общего вида.

Этот расширенный параметр связан с конкретной моделью; его значение сохраняется в файле базе данных параметров.

XS_CREATE_CONNECTION_WHEN_COPYING_DRAWING_VIEWS

Категория

Свойства чертежа

Если этот расширенный параметр установлен в значение `TRUE`, копируемые виды связываются с исходным чертежом. Это значит, например, что при удалении чертежа, с которого был скопирован вид, Tekla Structures удаляет также скопированный вид. Значение по умолчанию — `FALSE`.

Этот расширенный параметр является ролевым. При использовании типа **SYSTEM(ROLE)** используется значение по умолчанию. Если используется тип **MODEL(ROLE)** или **DRAWING(ROLE)**, значение можно изменить, после чего оно будет одинаковым для всех пользователей в текущей модели.

Полезные ссылки

Дополнительные сведения об использовании

`XS_CREATE_CONNECTION_WHEN_COPYING_DRAWING_VIEWS` см. в следующей статье службы поддержки на сервисе Tekla User Assistance: [Что делает](#)

[расширенный параметр XS_CREATE_CONNECTION_WHEN_COPYING_DRAWING_VIEWS?](#)

XS_CREATE_VIEW_FROM_MODEL_OLD_WAY

Категория

Вид чертежа

Позволяет указать, какие значения Tekla Structures использует для границ вида чертежа на чертежах общего вида. Действует только в отношении видов, созданных из данной модели.

Если этот расширенный параметр установлен в значение `FALSE` (по умолчанию), значения границ вида чертежа основываются на текущих X- и Y-координатах рабочей области на виде модели.

Если этот расширенный параметр установлен в значение `TRUE`, значения границ вида чертежа основываются на виде модели целиком, без учета настроек рабочей области.

В обоих случаях значения глубины определяются по значениям глубины отображения на виде модели.

Этот расширенный параметр связан с конкретной моделью; его значение сохраняется в файле базе данных параметров.

XS_CS_CHAMFER_DIVIDE_ANGLE

Категория: Скорость и точность

Служит для изменения углов, по которым делится фаска поперечного сечения. Значение по умолчанию — 30.0 градусов.

ПРИМ. При очень маленьком значении скругления профилей будут не видны.

Использование этого расширенного параметра влияет на радиус скругления деталей, имеющих большую точность (например, деталей на чертежах и деталей, экспортированных в формат DWG).

Пример

`XS_CS_CHAMFER_DIVIDE_ANGLE=10.0`

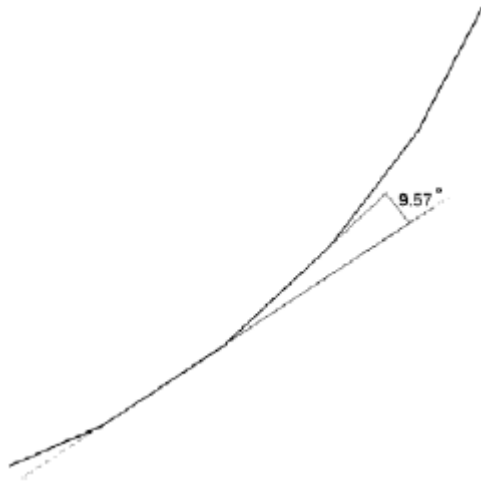

См. также

[XS_SOLID_USE_HIGHER_ACCURACY](#) (стр 372)

XS_CURVED_AXIS_PLACE

Категория

Профили

По умолчанию Tekla Structures вычисляет длину изогнутых деталей вдоль центральной оси. Этот расширенный параметр служит для задания положения этой оси в виде отношения.

Tekla Structures вычисляет местоположение оси, используя формулу $h=N/2.0 \times \text{коэффициент}$. Значение по умолчанию — ноль (0). Для вычисления длины по верхней полке задайте коэффициент равным 1.0. Для вычисления длины по нижней полке задайте коэффициент равным -1.0.

Это значение используется в отчетах и шаблонах чертежей.

XS_CUSTOM_COMPONENT_DECIMALS

Категория

Скорость и точность

Этот расширенный параметр позволяет корректировать количество десятичных разрядов для пользовательских компонентов. Эта настройка действует только при использовании параметрических переменных, **Тип значения** которых установлен на **Текст**. Другие типы параметров соответствуют нормальными настройкам точности.

Значение по умолчанию — 3.

XS_CUT_SYMBOL_FONT

Категория

Свойства чертежа

Служит для задания шрифта для текста символов сечений. Значение по умолчанию — Arial. Если шрифт не задан, Tekla Structures использует шрифт по умолчанию, заданный расширенным параметром XS_DEFAULT_FONT.

Этот расширенный параметр связан с конкретной моделью; его значение сохраняется в файле базе данных параметров.

См. также

[XS_DEFAULT_FONT \(стр 105\)](#)

XS_CYCLIC_SOLVER_MAX_LOOPS

Категория

Свойства моделирования

Служит для определения количества циклов, которые Tekla Structures выполняет для разрешения зависимостей в нестандартных компонентах. Введите число циклов. Значение по умолчанию – 2.

Этот расширенный параметр связан с конкретной моделью; его значение сохраняется в файле базе данных параметров.

2.4 D

DAK_VMPPATH

Этот расширенный параметр должен быть задан в файле инициализации (.ini).

Этот расширенный параметр является системным и считывается из файла teklastructures.ini. Как правило, изменять значения системных параметров не требуется. Если вы не являетесь администратором, не изменяйте их.

Служит для указания на папку для растровых файлов, используемых в

- нестандартных компонентах;
- пользовательских атрибутах (файл `objects.inp`);
- каталоге профилей;
- некоторых системных компонентах.

Можно использовать разделенные точкой с запятой списки путей к папкам; см. пример ниже. Этот расширенный параметр задается в файле `teklastructures.ini` и указывает на папку `..\ProgramData\Tekla Structures\<версия>\Bitmaps`.

Если требуется использовать другую папку, выполните следующие действия.

1. Скопируйте все содержимое папки `..\ProgramData\Tekla Structures\\Bitmaps` в новое место.
2. Добавьте `DAK_BMPPATH` с новым путем в файл `user.ini`.

Пример

```
set DAK_BMPPATH=%XSDATADIR%\Bitmaps\  
set DAK_BMPPATH=%XSDATADIR%\Bitmaps\;H:\Tekla\bitmap\
```

XSDATADIR

Категория

Этот расширенный параметр должен быть задан в файле инициализации (.ini).

Этот расширенный параметр является системным и считывается из файла `teklastructures.ini`. Он также может быть задан локально; см. ini-файл используемой среды (`env_<имя_среды>.ini`). Как правило, изменять значения системных параметров не требуется. Если вы не являетесь администратором, не изменяйте их.

Расширенный параметр `XSDATADIR` задается в файле `teklastructures.ini`. Он указывает на место, где программа установки устанавливает файлы и папки сред.

Пример

По умолчанию этот расширенный параметр имеет значение `set XSDATADIR=C:\ProgramData\Tekla Structures\<версия>\`

XS_DEFAULT_BREP_PATH

Этот расширенный параметр должен быть задан в файле инициализации (.ini).

Служит для задания местоположения форм по умолчанию, доступных в диалоговом окне **Каталог форм** при создании новой модели. По умолчанию этот расширенный параметр указывает на среду `common`, и файлы определений форм по умолчанию считываются из папок `\Shapes` и `\ShapeGeometries` внутри папки `\profil`.

Пример

Чтобы формы, доступные по умолчанию в Tekla Structures, считывались из среды «США имперские меры», задайте этот расширенный параметр следующим образом:

```
set XS_DEFAULT_BREP_PATH=%XSDATADIR%\environments\usimp\  
или
```

```
set XS_DEFAULT_BREP_PATH=C:\ProgramData\Tekla Structures  
\<version>\environments\usimp\  

```

XS_DEFAULT_ENVIRONMENT

Этот расширенный параметр должен быть задан в файле инициализации (.ini).

Используется в сочетании с расширенными параметрами `XS_DEFAULT_LICENSE` и `XS_DEFAULT_ROLE` для обхода диалогового окна входа в систему. Задайте эти расширенные параметры в отдельном файле инициализации и укажите на этот файл с помощью параметра `-l` (заглавная `l`) в ярлыке вызова Tekla Structures. Этот параметр служит для указания на файл, который должен быть считан **перед** остальными файлами инициализации.

ВНИМАНИЕ Если в среде используются роли, для правильного запуска должны быть заданы и `XS_DEFAULT_ENVIRONMENT`, и `XS_DEFAULT_ROLE`. Задавать `XS_DEFAULT_LICENSE` не обязательно.

Пример

```
set XS_DEFAULT_ENVIRONMENT=C:\ProgramData\TeklaStructures  
\<версия>\environments\usimp\env_US_imperial.ini
```

См. также

[XS_DEFAULT_ROLE](#) (стр 108)

[XS_DEFAULT_LICENSE](#) (стр 106)

XS_DEFAULT_FONT

Категория

Вид модели

Служит для задания шрифта, используемого по умолчанию в модели и на чертежах, например при создании сеток, размеров и текста меток. Введите имя любого шрифта Windows, например Arial Narrow. Значение по умолчанию — Arial Black.

Tekla Structures использует этот расширенный параметр, если какой-либо из следующих расширенных параметров не задан или если требуется преобразование шрифтов на чертежах:

- XS_CUT_SYMBOL_FONT
- XS_DIMENSION_FONT
- XS_GRID_TEXT_FONT
- XS_MARK_FONT
- XS_VIEW_TITLE_FONT
- XS_WELD_FONT

Например, если расширенному параметру XS_MARK_FONT не присвоено никакое значение, при открытии старой модели в более новой версии Tekla Structures для преобразования меток в новую базу данных модели используется расширенный параметр XS_DEFAULT_FONT.

Этот расширенный параметр задается для конкретного пользователя; его значение сохраняется в файле `options.bin` в папке пользователя. Перезапустите Tekla Structures, чтобы активировать новое значение.

См. также

[XS_DEFAULT_FONT_SIZE](#) (стр 106)

[XS_CUT_SYMBOL_FONT](#) (стр 102)

[XS_DIMENSION_FONT](#) (стр 119)

[XS_GRID_TEXT_FONT](#) (стр 222)

[XS_MARK_FONT](#) (стр 253)

[XS_VIEW_TITLE_FONT](#) (стр 434)

[XS_WELD_FONT](#) (стр 438)

XS_DEFAULT_FONT_SIZE

Категория

Вид модели

Служит для задания размера шрифта по умолчанию при моделировании. Значение по умолчанию — 12.

Этот расширенный параметр задается для конкретного пользователя; его значение сохраняется в файле `options.bin` в папке пользователя. Перезапустите Tekla Structures, чтобы активировать новое значение.

XS_DEFAULT_FONT_SIZE_GRID

Категория

Вид модели

Служит для задания размера шрифта для сеток в моделях. Значение по умолчанию — 12.

Этот расширенный параметр задается для конкретного пользователя; его значение сохраняется в файле `options.bin` в папке пользователя. Перезапустите Tekla Structures, чтобы активировать новое значение.

XS_DEFAULT_HEIGHT_FOR_CALCULATED_DRAWING_SIZE

Категория

Свойства чертежа

Служит для изменения высоты по умолчанию для вычисляемого формата чертежа. Введите значение в миллиметрах. Значение по умолчанию — 287.

Этот расширенный параметр связан с конкретной моделью; его значение сохраняется в файле базе данных параметров.

См. также

Defining calculated sizes

XS_DEFAULT_LICENSE

Этот расширенный параметр должен быть задан в файле инициализации (.ini).

Служит для задания лицензии по умолчанию для роли пользователя. Этот расширенный параметр можно использовать либо в файле инициализации для конкретной роли (`role_*.ini`) для задания лицензии по умолчанию для выбранной роли, либо в отдельном файле инициализации вместе с расширенными параметрами `XS_DEFAULT_ROLE` и `XS_DEFAULT_ENVIRONMENT` для обхода диалогового окна входа.

ВНИМАНИЕ Если в вашей среде используются роли, для правильного запуска должны быть заданы и расширенный параметр `XS_DEFAULT_ENVIRONMENT`, и расширенный параметр `XS_DEFAULT_ROLE`. Если используется несколько типов лицензий, должен быть задан расширенный параметр `XS_DEFAULT_LICENSE`.

Возможные значения:

- FULL
- TeklaStructures_Primary
- STEEL_DETAILING
- REBAR_DETAILING
- PRECAST_CONCRETE_DETAILING
- CONSTRUCTION_MODELING
- DRAFTER
- ENGINEERING
- PROJECT_VIEWER
- EDUCATIONAL
- DEVELOPER

XS_DEFAULT_MODEL_TEMPLATE

Категория

Этот расширенный параметр должен быть задан в файле инициализации (.ini).

Служит для задания шаблона модели, предлагаемого по умолчанию в диалоговом окне создания новой модели (меню **Файл --> Создать**).

Значение для этого расширенного параметра задается в файлах инициализации ролей, которые находятся в папках сред. Используемый по умолчанию шаблон модели должен храниться в папке, заданной расширенным параметром [XS_MODEL_TEMPLATE_DIRECTORY](#) (стр 270).

Если этот расширенный параметр не задан, в диалоговом окне (меню **Файл --> Создать**) отображается шаблон модели, который использовался последним.

Пример

```
set XS_DEFAULT_MODEL_TEMPLATE=EngineeringTemplate
```

XS_DEFAULT_ROLE

Этот расширенный параметр должен быть задан в файле инициализации (.ini).

Используется в сочетании с расширенными параметрами `XS_DEFAULT_LICENSE` и `XS_DEFAULT_ENVIRONMENT` для обхода диалогового окна входа в систему. Задайте эти расширенные параметры в отдельном файле инициализации и укажите на этот файл с помощью параметра `-I` (заглавная `i`) в ярлыке вызова Tekla Structures. Этот параметр служит для указания на файл, который должен быть считан **перед** остальными файлами инициализации.

ВНИМАНИЕ Если в среде используются роли, для правильного запуска должны быть заданы `XS_DEFAULT_ENVIRONMENT`, и `XS_DEFAULT_ROLE`. Задавать `XS_DEFAULT_LICENSE` не обязательно.

Пример

```
set XS_DEFAULT_ROLE=C:\ProgramData\TeklaStructures\<>версия>\environments\usimp\Role_Steel_Detailing.ini
```

XS_DEFAULT_WIDTH_FOR_CALCULATED_DRAWING_SIZE

Категория

Свойства чертежа

Позволяет изменить ширину по умолчанию для вычисленного формата чертежа. Введите значение в миллиметрах. Значение по умолчанию — 410.

Этот расширенный параметр связан с конкретной моделью; его значение сохраняется в файле базе данных параметров.

См. также

XS_DELETE_UNNECESSARY_DG_FILES

Категория

Свойства чертежа

Если этот расширенный параметр установлен в значение `TRUE` (по умолчанию), ненужные файлы чертежей автоматически удаляются. Если это не требуется, установите его в значение `FALSE`. Удаляются файлы чертежей, которые старше семи дней (значение по умолчанию расширенного параметра

`XS_DELETE_UNNECESSARY_DG_FILES_SAFETY_PERIOD`).

Этот расширенный параметр связан с конкретной моделью; его значение сохраняется в файле базе данных параметров.

См. также

[XS_DELETE_UNNECESSARY_DG_FILES_SAFETY_PERIOD \(стр 109\)](#)

XS_DELETE_UNNECESSARY_DG_FILES_SAFETY_PERIOD

Категория

Свойства чертежа

Определяет срок, по истечении которого удаляются лишние файлы чертежей. Введите требуемый срок в днях. По умолчанию этот расширенный параметр имеет значение 7.

ВНИМАНИЕ Изменять значение этого расширенного параметра рекомендуется только опытным пользователям Tekla Structures.

Этот расширенный параметр связан с конкретной моделью; его значение сохраняется в файле базе данных параметров.

См. также

[XS_DELETE_UNNECESSARY_DG_FILES \(стр 109\)](#)

XS_DELETE_UNNECESSARY_INT_ARRAYS

Категория: Скорость и точность

Когда этот расширенный параметр установлен в значение `TRUE`, при выборе в меню **Файл** команды **Диагностика и исправление** --> **Восстановить модель** очищаются также целочисленные массивы. Значение по умолчанию — `FALSE`.

Перед использованием этого расширенного параметра создайте резервную копию модели.

ВНИМАНИЕ В некоторых случаях этот расширенный параметр позволяет уменьшить размер модели, однако пользоваться им необходимо с осторожностью. Если он установлен в значение `TRUE`, при восстановлении базы данных из нее удаляются все массивы целых чисел и чисел двойной точности, которые больше не используются. Если кто-либо начинает использовать целочисленные массивы в новом месте в базе данных, такому пользователю необходимо знать об этой функциональности и откорректировать ее соответствующим образом, чтобы эти ссылки были найдены и никакая информация не была бы потеряна.

XS_DELETE_UNNECESSARY_REFMODEL_FILES_SAFETY_PERIOD

Категория : Многопользовательский режим

Определяет срок, по истечении которого удаляются лишние файлы опорной модели. Введите требуемый срок в днях. По умолчанию этот расширенный параметр имеет значение 7. Чтобы воспользоваться этим расширенным параметром, расширенный параметр [XS_REFERENCE_MODEL_KEEP_VERSIONS_COUNT](#) (стр 320) необходимо настроить на удаление ненужных опорных моделей.

- В многопользовательской модели файлы сохраняются до тех пор, пока не истечет страховочный период.
- В модели с общим доступом файлы сохраняются до перезаписи.

ВНИМАНИЕ Изменять значение этого расширенного параметра рекомендуется только опытным пользователям Tekla Structures.

Этот расширенный параметр не влияет на общие модели.

Этот расширенный параметр связан с конкретной моделью; его значение сохраняется в файле базе данных параметров.

XS_DETAIL_BOUNDARY_RADIUS

Категория

Свойства чертежа

Позволяет задать фиксированный размер для границ узла в видах узла.

Введите числовое значение в миллиметрах (радиус). По умолчанию размер не задан.

Этот расширенный параметр связан с конкретной моделью; его значение сохраняется в файле базе данных параметров.

XS_DETAIL_MARK_REFERENCE_SYMBOL

Категория

Свойства чертежа

Если параметр **Символ** на вкладке **Метка узла** диалогового окна **Свойства символа узла** установлен в значение **Пользовательский**, Tekla Structures использует значение, присвоенное этому расширенному

параметру. Например, если ввести значение `xsteel@3`, Tekla Structures будет использовать символ номер 3 в файле символов `xsteel.sym`.

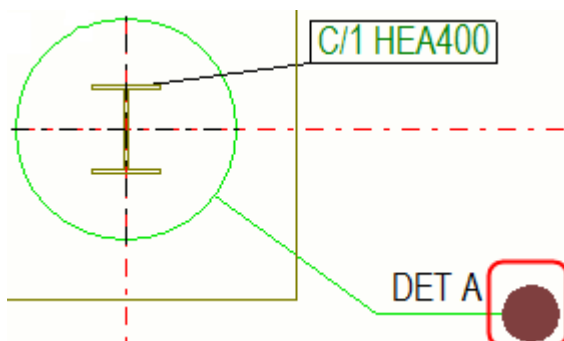

Этот расширенный параметр связан с конкретной моделью; его значение сохраняется в файле базе данных параметров.

См. также

XS_DETAIL_SYMBOL_REFERENCE

Категория

Свойства чертежа

Задаёт текст ссылки для символов, которыми обозначается узел с другого чертежа. Текст может включать:

- произвольный текст
- пользовательские атрибуты
- атрибуты шаблона

В диалоговом окне **Расширенные параметры** определенные пользователем атрибуты и атрибуты шаблонов необходимо заключать в одинарные символы процента (%). `%DRAWING_TITLE%` — значение по умолчанию. `%TITLE%` даёт тот же результат. Этот расширенный параметр получает имя чертежа, введенное в диалоговом окне свойств чертежа. Если ввести `TITLE1 - TITLE3`, Tekla Structures получает заголовок чертежа из диалогового окна свойств чертежа. Также можно использовать формат `DR_TITLE1 - DR_TITLE3`.

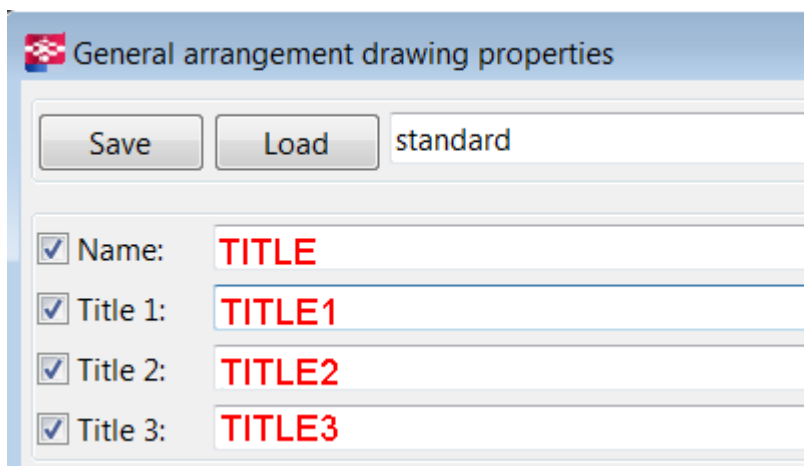

Этот расширенный параметр связан с конкретной моделью; его значение сохраняется в файле базе данных параметров.

XS_DETAIL_VIEW_REFERENCE

Категория

Свойства чертежа

Задаёт текст ссылки для меток видов узлов. Можно вводить произвольный текст, определённые пользователем атрибуты и атрибуты шаблонов.

Определённые пользователем атрибуты и атрибуты шаблонов необходимо заключать в одинарные символы процента (%).

`%DRAWING_TITLE%` — значение по умолчанию. `%TITLE%` даёт тот же результат. Этот расширенный параметр получает имя чертежа, введённое в диалоговом окне свойств чертежа. Если ввести `TITLE1 - TITLE3,, Tekla Structures` получает заголовок чертежа из диалогового окна свойств чертежа. Также можно использовать формат `DR_TITLE1 - DR_TITLE3`.

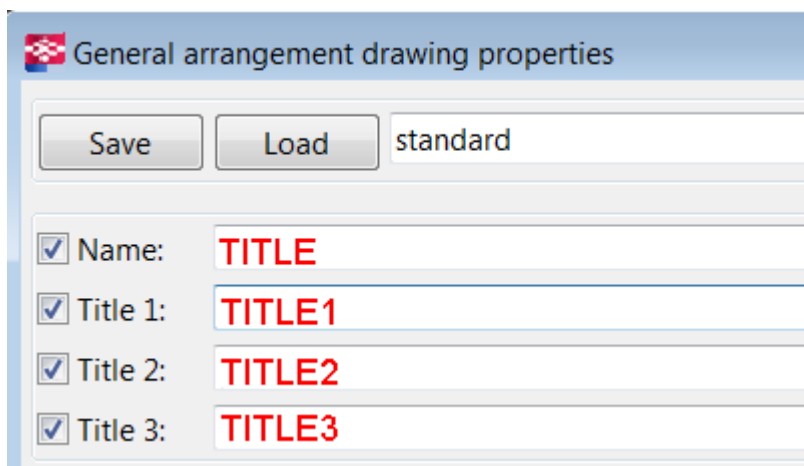

Этот расширенный параметр связан с конкретной моделью; его значение сохраняется в файле базе данных параметров.

См. также

[XS_DETAIL_SYMBOL_REFERENCE](#) (стр 112)

XS_DGN_EXPORT_PART_AS

Категория

Этот расширенный параметр должен быть задан в файле инициализации (.ini).

Служит для задания способа экспорта твердотельных объектов из Tekla Structures в формат DGN.

- Когда он установлен в значение `CELL`, твердотельные объекты экспортируются в виде ячеек, содержащих твердотельные грани как формы DGN.
- Когда он установлен в значение `SOLID`, твердотельные объекты экспортируются как твердотельные объекты DGN, определенные граничными элементами.

Значение по умолчанию — `CELL`.

XS_DGN_EXPORT_USE_LOCAL_ID

Категория

Экспорт

Если этот расширенный параметр установлен в значение `TRUE`, при экспорте в 3D DGN используются локальные идентификационные

номера. Каждой экспортируемой детали присваивается уникальный идентификационный номер, начиная с 1. Этот идентификатор сохраняется в виде определенного пользователем атрибута, и в следующий раз при экспорте используется тот же идентификатор. Значение по умолчанию — TRUE.

Этот расширенный параметр связан с конкретной моделью; его значение сохраняется в файле базе данных параметров.

XS_DIALOG_ENABLE_STATE

Этот расширенный параметр должен быть задан в файле инициализации (.ini).

Этот расширенный параметр служит для снятия флажков в диалоговом окне. Значение по умолчанию — TRUE.

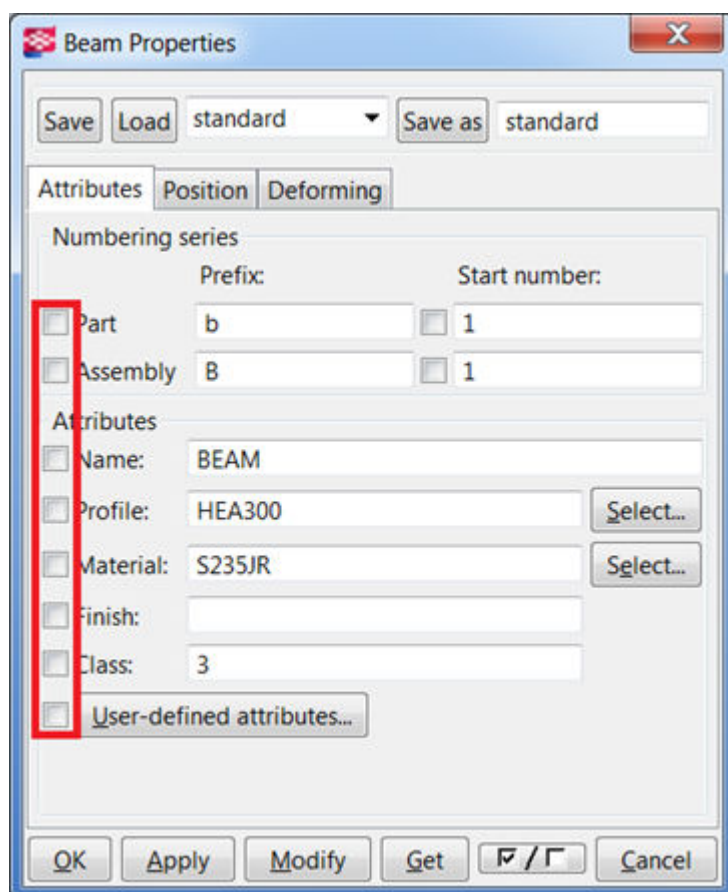

XS_DIMENSION_ALL_BOLT_GROUPS_SEPARATELY

Категория

Простановка размеров: болты

Установите этот расширенный параметр в значение `TRUE`, чтобы запретить Tekla Structures объединять размеры групп болтов. Чтобы размеры групп болтов объединялись, установите его в значение `FALSE`.

Этот расширенный параметр связан с конкретной моделью; его значение сохраняется в файле базе данных параметров.

XS_DIMENSION_DECIMAL_SEPARATOR

Категория

Простановка размеров: Общие данные

Служит для задания символа, используемого в качестве десятичного разделителя в размерах и метках уровней. Значение по умолчанию — точка (.).

```
XS_DIMENSION_DECIMAL_SEPARATOR = <separator character>.
```

Этот расширенный параметр связан с конкретной моделью; его значение сохраняется в файле базе данных параметров.

ПРИМ. С помощью этого расширенного параметра можно изменить разделители в объектах размеров только на чертежах, но не в метках деталей или шаблонах.

Пример

В приведенном ниже примере метка размера содержит запятую; при этом параметры размеров в диалоговом окне **Свойства размеров** заданы следующим образом, а расширенный параметр имеет значение

```
XS_DIMENSION_DECIMAL_SEPARATOR=,
```

Формат размера

Единицы: автоматически

Точность: 0.00

Формат: ###.#

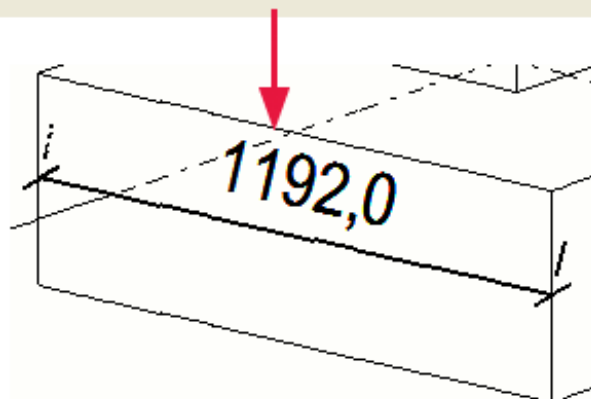

В следующем примере в качестве разделителя сначала использовалась точка, а затем его поменяли на запятую.

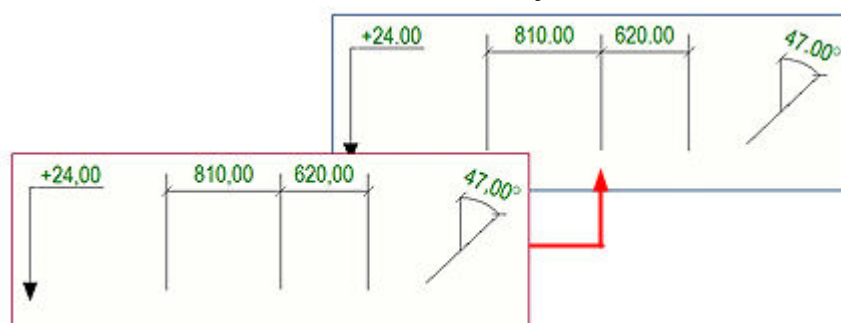

XS_DIMENSION_DIGIT_GROUPING_CHARACTER

Категория

Простановка размеров: общие

Служит для задания символа-разделителя, используемого в больших значениях размеров. Если ввести запятую (,), число 154321 будет представлено как 154,321. Если символ не задан, Tekla Structures использует в размерах пробел, когда свойство **Использовать группирование** установлено в значение **Да (Свойства размеров > Общие)**. По умолчанию значение не задано.

Этот расширенный параметр связан с конкретной моделью; его значение сохраняется в файле базе данных параметров.

См. также

[XS_DIMENSION_DIGIT_GROUPING_COUNT \(стр 118\)](#)

XS_DIMENSION_DIGIT_GROUPING_COUNT

Категория

Простановка размеров: общие сведения

Служит для задания количества цифр, после которых в значения размеров вставляется символ-разделитель. Если этот расширенный параметр установлен в значение 3 (по умолчанию), число 154321 будет представлено как 154,321.

Этот расширенный параметр связан с конкретной моделью; его значение сохраняется в файле базе данных параметров.

См. также

[XS_DIMENSION_DIGIT_GROUPING_CHARACTER \(стр 117\)](#)

XS_DIMENSION_EXTENSION_LINE_AWAY_FACTOR

Категория

Простановка размеров: общие

Служит для корректировки длины выносных линий размеров, обращенных от размерных точек. Длина задается как множитель для высоты размерного текста. Значение по умолчанию — 1.0 (высота текста * 1.0).

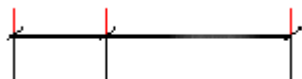

Этот параметр используется, только когда для параметра **Короткая выносная линия** в диалоговом окне **Свойства размеров** задано значение **Да** или **Только на линиях сетки**.

Этот расширенный параметр связан с конкретной моделью; его значение сохраняется в файле базе данных параметров.

См. также

Setting the dimension extension line length

[XS_DIMENSION_EXTENSION_LINE_TOWARD_FACTOR \(стр 119\)](#)

XS_DIMENSION_EXTENSION_LINE_ORIGIN_OFFSET

Категория

Простановка размеров: общие

Служит для задания расстояния между исходной точкой выносной линии размера и фактическим началом выносной линии (смещения начала выносной линии) Значение по умолчанию — 1.

Этот расширенный параметр связан с конкретной моделью; его значение сохраняется в файле базе данных параметров.

В следующем примере задано смещение начала выносной линии:

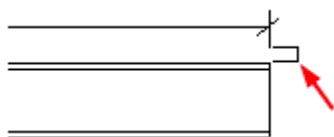

XS_DIMENSION_EXTENSION_LINE_TOWARD_FACTOR

Категория

Простановка размеров: общие

Служит для корректировки длины выносных линий размеров, обращенных к размерным точкам. Длина задается как множитель для высоты размерного текста. Значение по умолчанию — 1.5 (высота текста * 1.5).

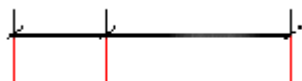

Этот параметр используется, только когда для параметра **Короткая выносная линия** в диалоговом окне **Свойства размеров** задано значение **Да** или **Только на линиях сетки**.

Этот расширенный параметр связан с конкретной моделью; его значение сохраняется в файле базе данных параметров.

См. также

Setting the dimension extension line length

[XS_DIMENSION_EXTENSION_LINE_AWAY_FACTOR](#) (стр 118)

XS_DIMENSION_FONT

Категория

Свойства чертежа

Служит для задания шрифта для текста размеров. Значение по умолчанию — Arial. Если шрифт не задан, Tekla Structures использует вместо него шрифт по умолчанию, заданный расширенным параметром XS_DEFAULT_FONT.

Этот расширенный параметр связан с конкретной моделью; его значение сохраняется в файле базе данных параметров.

См. также

[XS_DEFAULT_FONT \(стр 105\)](#)

XS_DIMENSION_GROUPING_COUNT_SEPARATOR

Категория

Простановка размеров: общие сведения

Служит для задания символа, отображаемого между количеством и текстом автоматического тега в сгруппированных размерах. Значение по умолчанию — x.

Этот расширенный параметр связан с конкретной моделью; его значение сохраняется в файле базе данных параметров.

См. также

XS_DIMENSION_LINE_TEXT_EPS

Этот расширенный параметр был удален; вместо него следует использовать расширенный параметр [XS_TEXT_ORIENTATION_EPSILON \(стр 384\)](#).

XS_DIMENSION_MARK_CONNECTOR

Категория

Простановка размеров: общие

Позволяет изменить символ, используемый в тегах размеров, когда в теге размера отображаются свойства различных образмеренных объектов (например, позиции разных деталей) и используется одна размерная линия. По умолчанию используется знак "плюс".

Этот расширенный параметр связан с конкретной моделью; его значение сохраняется в файле базе данных параметров.

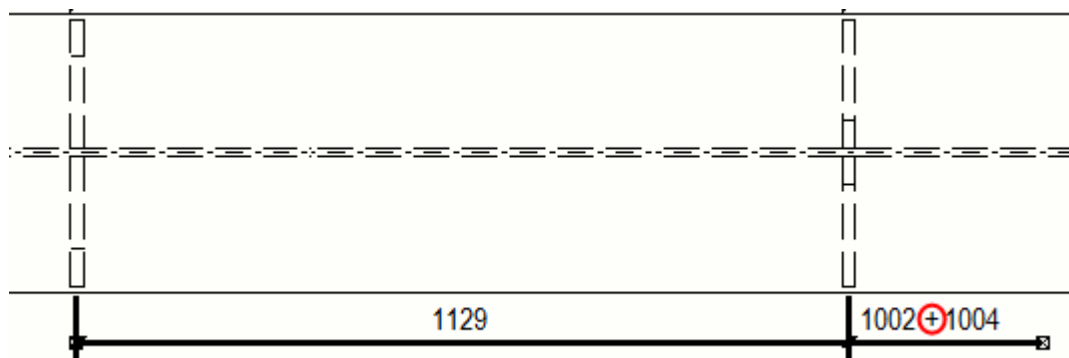

См. также

XS_DIMENSION_MARK_MULTIPLIER

Категория

Простановка размеров: общие

Служит для смены символа знака умножения при наличии нескольких деталей с одинаковым содержимым метки, например HEA400 + 2 x HEA300. Этот расширенный параметр действует, только если в диалоговом окне **Свойства размеров** установлен флажок **Включать в тег номер детали**. Значение по умолчанию — x.

Этот расширенный параметр связан с конкретной моделью; его значение сохраняется в файле базе данных параметров.

XS_DIMENSION_PART_MARK_CONTENT_IN_ASSEMBLY

Категория

Простановка размеров: детали

Служит для определения содержимого размера маркера детали на чертежах сборок.

Возможные переключатели:

- PROFILE

- MATERIAL
- SIZE
- LENGTH
- COMMENT
- WPDIST (расстояние между рабочими точками)
- GR_L (общая длина детали)

СОВЕТ Если требуется, чтобы содержимое меток деталей выводилось в том же порядке, что и переключатели, установите расширенный параметр

`XS_DIMENSION_PART_MARK_CONTENT_STRICT_POSITION` в значение `TRUE`.

Этот расширенный параметр связан с конкретной ролью. При изменении значения он перестает быть системным и становится связанным с конкретной моделью, т. е. его значение является одинаковым для всех пользователей в текущей модели.

Пример

```
XS_DIMENSION_PART_MARK_CONTENT_IN_ASSEMBLY=PROFILE_AND_LENGTH
```

```
XS_DIMENSION_PART_MARK_CONTENT_IN_ASSEMBLY=PROFILE_AND_GR_L
```

См. также

[XS_DIMENSION_PART_MARK_CONTENT_IN_SINGLE](#) (стр 122)

[XS_DIMENSION_PART_MARK_CONTENT_STRICT_POSITION](#) (стр 123)

XS_DIMENSION_PART_MARK_CONTENT_IN_SINGLE

Категория

Простановка размеров: Детали

Служит для определения содержимого размера маркера детали на чертежах отдельных деталей.

Возможные переключатели:

- PROFILE
- MATERIAL
- SIZE
- LENGTH
- COMMENT

- WPDIST (расстояние между рабочими точками)
- GR_L (общая длина детали)

СОВЕТ Если требуется, чтобы содержимое меток деталей выводилось в том же порядке, в котором следуют переключатели, установите расширенный параметр

`XS_DIMENSION_PART_MARK_CONTENT_STRICT_POSITION` в значение `TRUE`.

Этот расширенный параметр связан с конкретной моделью; его значение сохраняется в файле базе данных параметров.

Пример

```
XS_DIMENSION_PART_MARK_CONTENT_IN_SINGLE=PROFILE_AND_MATERIAL
XS_DIMENSION_PART_MARK_CONTENT_IN_SINGLE=PROFILE_AND_GR_L
```

См. также

[XS_DIMENSION_PART_MARK_CONTENT_IN_ASSEMBLY](#) (стр 121)

[XS_DIMENSION_PART_MARK_CONTENT_STRICT_POSITION](#) (стр 123)

XS_DIMENSION_PART_MARK_CONTENT_STRICT_POSITION

Категория

Простановка размеров: Детали

Служит для управления порядком переключателей в расширенных параметрах `XS_DIMENSION_PART_MARK_CONTENT_IN_ASSEMBLY` и `XS_DIMENSION_PART_MARK_CONTENT_IN_SINGLE` и, следовательно, порядком вывода содержимого меток деталей на чертежах сборок и отдельных деталей.

Если этот расширенный параметр установлен в значение `TRUE`, можно произвольно выбирать порядок переключателей в расширенных параметрах `XS_DIMENSION_PART_MARK_CONTENT_IN_ASSEMBLY` и `XS_DIMENSION_PART_MARK_CONTENT_IN_SINGLE`, и порядок вывода содержимого меток будет следовать порядку переключателей. Значение по умолчанию — `FALSE`.

Этот расширенный параметр связан с конкретной моделью; его значение сохраняется в файле базе данных параметров.

См. также

[XS_DIMENSION_PART_MARK_CONTENT_IN_ASSEMBLY](#) (стр 121)

[XS_DIMENSION_PART_MARK_CONTENT_IN_SINGLE](#) (стр 122)

XS_DIMENSION_PLATE_SIDE_MARK_SYMBOL_CENTER

Категория

Простановка размеров: общие сведения

Служит для задания символа, используемого Tekla Structures в центральных метках сторон пластины. Значение по умолчанию — 1. Tekla Structures использует символы, определенные в файле `dimension_marks.sym`, который обычно находится в папке `..\Tekla Structures\<<version>\environments\common\symbols\`.

Этот расширенный параметр связан с конкретной моделью; его значение сохраняется в файле базе данных параметров.

XS_DIMENSION_PLATE_SIDE_MARK_SYMBOL_LEFT

Категория

Простановка размеров: общие

Служит для задания символа, используемого Tekla Structures в левых метках сторон пластины. Значение по умолчанию — 0. Tekla Structures использует символы, определенные в файле `dimension_marks.sym`, который обычно находится в папке `..\Tekla Structures\<<version>\environments\common\symbols\`.

Этот расширенный параметр связан с конкретной моделью; его значение сохраняется в файле базе данных параметров.

XS_DIMENSION_PLATE_SIDE_MARK_SYMBOL_RIGHT

Категория

Простановка размеров: общие

Служит для задания символа, используемого Tekla Structures в правых метках сторон пластины. Значение по умолчанию — 2. Tekla Structures использует символы, определенные в файле `dimension_marks.sym`, который обычно находится в папке `..\Tekla Structures\<<version>\environments\common\symbols\`.

Этот расширенный параметр связан с конкретной моделью; его значение сохраняется в файле базе данных параметров.

XS_DIMENSION_SKEWED_BOLTS_IN_PART_PLANE_IN_SINGLE_DRAWINGS

Категория

Простановка размеров: болты

Если этот расширенный параметр установлен в значение `TRUE`, размеры болтов на чертежах отдельных деталей проставляются перпендикулярно плоскости детали. Если это не требуется, установите его в значение `FALSE`. Значение по умолчанию — `TRUE`.

Этот расширенный параметр связан с конкретной моделью; его значение сохраняется в файле базе данных параметров.

XS_DIR

Категория

Этот расширенный параметр должен быть задан в файле инициализации (.ini).

Этот расширенный параметр указывает на папку, в которой содержатся файлы данных, а также исходные и двоичные файлы Tekla Structures.

Этот расширенный параметр является системным и считывается из файла `teklastructures.ini`. Как правило, изменять значения системных параметров не требуется. Если вы не являетесь администратором, не изменяйте их.

XS_DISABLE_ADVANCED_OPTIONS

Категория

Этот расширенный параметр должен быть задан в файле инициализации (.ini).

Можно отключить диалоговое окно **Расширенные параметры**, чтобы расширенные параметры можно было редактировать только в файлах инициализации.

Чтобы отключить диалоговое окно, установите этот расширенный параметр в значение `TRUE`. Если отключать диалоговое окно не требуется, установите его в значение `FALSE`. Значение по умолчанию — `FALSE`.

См. также

XS_DISABLE_ANALYSIS_AND_DESIGN

Категория

Расчет и проектирование

Установите значение `TRUE`, чтобы отключить в пользовательском интерфейсе Tekla Structures следующие инструменты расчета и проектирования.

- Следующая команда меню **Расчёт** и соответствующие значки панели инструментов **Нагрузки и расчёт**:
 - **Модели расчета и проектирования**
- Следующие вкладки в диалоговых окнах свойств деталей:
 - **Расчет**
 - **Нагрузка**
 - **Составной**
 - **Кручение**
 - **Закрепление начала**
 - **Закрепление конца**
 - **Проектирование**
- Две вкладки **Расчет** в диалоговых окнах определенных пользователем атрибутов деталей.

Значение по умолчанию — `FALSE`.

Этот расширенный параметр задается для конкретного пользователя; его значение сохраняется в файле `options.bin` в папке пользователя. Перезапустите Tekla Structures, чтобы активировать новое значение.

XS_DISABLE_CANCEL_DIALOG_FOR_SAVE_NUMBERING_SAVE

Категория

Нумерация

Позволяет вернуться к старой функциональности нумерации, которая не предусматривает возможности отменить нумерацию перед выполнением второго сохранения. Значение по умолчанию — `FALSE`.

Этот расширенный параметр связан с конкретной моделью; его значение сохраняется в файле базе данных параметров.

XS_DISABLE_CIS2

Категория: Расчет и проектирование

Позволяет скрывать или отображать команду **CIMSteel**.

Чтобы скрыть команду **CIMSteel** в подменю **Экспорт** и **Импорт** в меню **Файл**, установите расширенный параметр `XS_DISABLE_CIS2` в значение `TRUE`. Значение по умолчанию — `FALSE`.

Этот расширенный параметр задается для конкретного пользователя; его значение сохраняется в файле `options.bin` в папке пользователя. Перезапустите Tekla Structures, чтобы активировать новое значение.

XS_DISABLE_CLASSIFIER_FOR_MODIFIED_PARTS

Категория

Свойства чертежа

Позволяет отключить проверку подробных настроек уровня объекта для измененных деталей. После определения подробных настроек уровня объекта при изменении свойств детали в модели представление деталей и содержимое меток на чертежах общего вида обновляется, если этот расширенный параметр не установлен в значение `TRUE`.

Чтобы отключить проверку на наличие измененных деталей, установите расширенный параметр в значение `TRUE`.

Чтобы включить проверку для всех измененных деталей, установите расширенный параметр в значение `FALSE`. Значение по умолчанию — `FALSE`.

ПРИМ. Чертежи не обновляются, если изменения не затрагивают нумерацию.

Этот расширенный параметр задается для конкретного пользователя; его значение сохраняется в файле `options.bin` в папке пользователя. Перезапустите Tekla Structures, чтобы активировать новое значение.

XS_DISABLE_DRAWING_PLOT_DATE

Категория

Свойства чертежа

Если этот расширенный параметр установлен в значение `TRUE`, в чертежи не включается информация о дате печати. Отключение даты печати позволяет избежать потенциальных конфликтов при работе с

многопользовательскими моделями в ситуациях, где один пользователь вносит изменения в чертеж, в то время как другой пользователь печатает этот же чертеж. Для включения информации о дате печати установите этот расширенный параметр в значение `FALSE`.

По умолчанию этот расширенный параметр установлен в значение `TRUE`.

Этот расширенный параметр связан с конкретной моделью; его значение сохраняется в файле базы данных параметров.

XS_DISABLE_PARTIAL_REFRESH

Категория

Вид модели

Установка этого расширенного параметра в значение `TRUE` отключает частичное обновление окон OpenGL. Этот расширенный параметр предназначен для старых графических адаптеров ATI. Если отключать частичное обновление не требуется, установите этот расширенный параметр в значение `FALSE`.

Этот расширенный параметр задается для конкретного пользователя; его значение сохраняется в файле `options.bin` в папке пользователя. Перезапустите Tekla Structures, чтобы активировать новое значение.

XS_DISABLE_REBAR_MODELING

Категория

Расчет и проектирование

Если этот расширенный параметр установлен в значение `TRUE`, Tekla Structures удаляет модуль моделирования арматурных стержней, даже если на этот модуль имеется лицензия. Эта лицензия присутствует во всех конфигурациях, за исключением конфигурации "Средство просмотра". Значение по умолчанию — `FALSE`.

Этот расширенный параметр задается для конкретного пользователя; его значение сохраняется в файле `options.bin` в папке пользователя. Перезапустите Tekla Structures, чтобы активировать новое значение.

XS_DISABLE_TEMPLATE_DOUBLE_CLICK

Категория

Свойства чертежа

Позволяет указать, открывается ли шаблон при двойном щелчке по таблице шаблона на чертеже.

Если этот расширенный параметр установлен в значение `TRUE`, при двойном щелчке по таблице шаблона открывается диалоговое окно **Свойства чертежа**.

Если этот расширенный параметр установлен в значение `FALSE`, при двойном щелчке по таблице шаблона открывается редактор шаблонов.

По умолчанию этот расширенный параметр установлен в значение `FALSE`.

Этот расширенный параметр задается для конкретного пользователя; его значение сохраняется в файле `options.bin` в папке пользователя. Перезапустите Tekla Structures, чтобы активировать новое значение.

XS_DISABLE_VIEW_CENTERING_ASSEMBLY

Категория

Вид чертежа

Служит для выравнивания видов чертежей сборок по левому и/или верхнему краю. Можно использовать значения `HOR` (по левому краю), `VER` (по верхнему краю), `TRUE` (по левому и верхнему краю) или `FALSE` (без выравнивания). Если оставить поле значения пустым, результат будет эквивалентен значению `FALSE`.

Этот расширенный параметр связан с конкретной моделью; его значение сохраняется в файле базе данных параметров.

XS_DISABLE_VIEW_CENTERING_GA

Категория

Вид чертежа

Служит для выравнивания видов чертежей общего вида по левому или верхнему краю. Можно использовать значения `HOR` (выравнивание по левому краю), `VER` (выравнивание по верхнему краю) или сразу оба значения. Для создания центрированных видов оставьте поле значения пустым.

Этот расширенный параметр связан с конкретной моделью; его значение сохраняется в файле базе данных параметров.

XS_DISABLE_VIEW_CENTERING_MULTI

Категория

Вид чертежа

Служит для выравнивания видов на комплексных чертежах по левому или верхнему краю. Можно использовать значения `HOR` (выравнивание по левому краю), `VER` (выравнивание по верхнему краю) или сразу оба значения.

Этот расширенный параметр связан с конкретной моделью; его значение сохраняется в файле базе данных параметров.

XS_DISABLE_VIEW_CENTERING_SINGLE

Категория

Вид чертежа

Служит для выравнивания видов на чертежах отдельных деталей по левому или верхнему краю. Можно использовать значения `HOR` (выравнивание по левому краю), `VER` (выравнивание по верхнему краю) или сразу оба значения.

Этот расширенный параметр связан с конкретной моделью; его значение сохраняется в файле базе данных параметров.

XS_DISPLAY_DIMENSIONS_WHEN_CREATING_OBJECTS

Категория

Вид модели

Позволяет указать, требуется ли отображать размеры и размерные линии при создании объектов модели.

Если этот расширенный параметр установлен в значение `TRUE` (по умолчанию), Tekla Structures отображает размеры и размерные линии.

Размеры и размерные линии отображаются, когда при создании нового объекта модели пользователь указывает начальную точку и промежуточные или опорные точки для объекта.

Если этот расширенный параметр установлен в значение `FALSE`, размеры не отображаются.

Этот расширенный параметр задается для конкретного пользователя; его значение сохраняется в файле `options.bin` в папке пользователя. Перезапустите Tekla Structures, чтобы активировать новое значение.

XS_DISPLAY_DIMENSIONS_WHEN_SELECTING_OBJECTS

Категория

Вид модели

Позволяет указать, требуется ли отображать размеры и размерные линии при выборе колонны или балки.

Размеры и размерные линии отображаются, когда пользователь выбирает колонну или балку или выбирает несколько объектов путем указания каждого из них. При выполнении команды или выборе нескольких объектов с помощью рамки выбора размеры не отображаются.

Если этот расширенный параметр установлен в значение `TRUE` (по умолчанию), Tekla Structures отображает размеры и размерные линии.

Если этот расширенный параметр установлен в значение `FALSE`, размеры и размерные линии не отображаются.

Этот расширенный параметр задается для конкретного пользователя; его значение сохраняется в файле `options.bin` в папке пользователя. Перезапустите Tekla Structures, чтобы активировать новое значение.

XS_DISPLAY_FILLET_EDGES

Категория: Вид модели

Этот расширенный параметр позволяет отображать или скрывать кромки сопряжений на видах модели. Значение по умолчанию — `TRUE`, т. е. кромки сопряжений отображаются. Если отображать кромки сопряжений не требуется, установите этот расширенный параметр в значение `FALSE`.

Кромки сопряжений — это линии, которые определяют границу между прямыми и криволинейными гранями в модели. Среди примеров объектов модели, содержащих кромки сопряжений, — профили с криволинейными сопряжениями, перекрытия или контурные пластины с изогнутыми фасками, а также изогнутые составные балки.

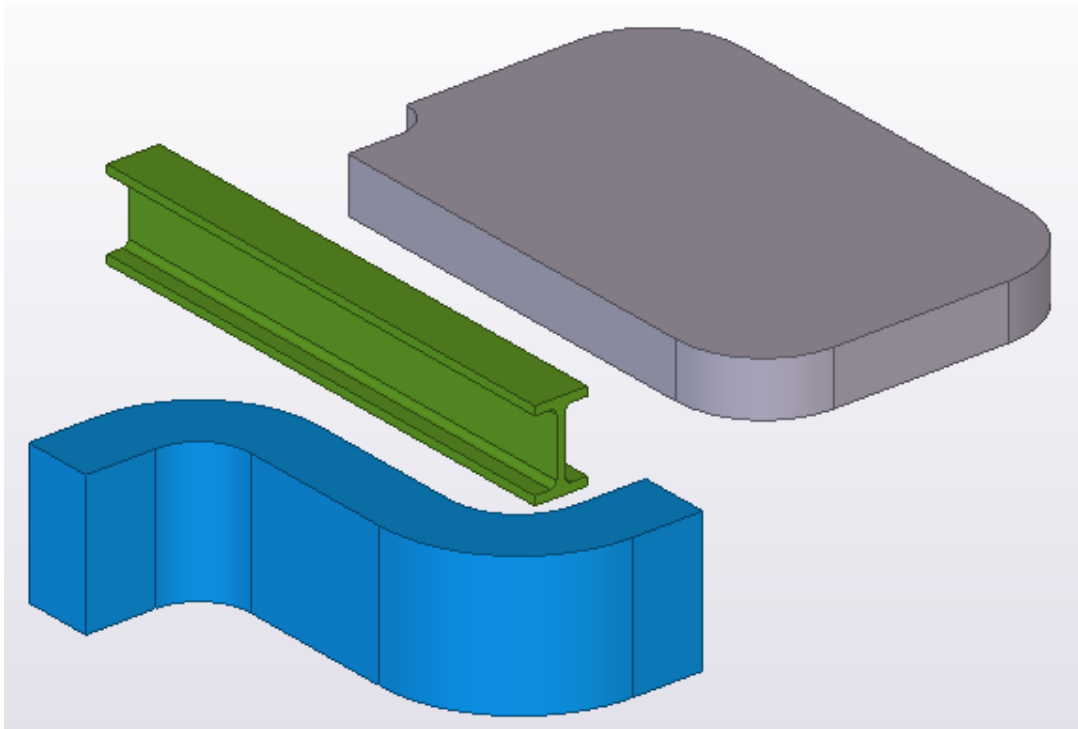

В некоторых профилях кромки сопряжений видны на видах модели, только когда детали отображаются с высокой точностью.

Этот расширенный параметр задается для конкретного пользователя; его значение сохраняется в файле `options.bin` в папке пользователя. Закройте и снова откройте модель, чтобы активировать новое значение.

См. также

[XS_SOLID_USE_HIGHER_ACCURACY](#) (стр 372)

XS_DISPLAY_ZERO_INCHES

Категория: Британские единицы измерения

Если этот расширенный параметр установлен в значение `TRUE`, нулевые дюймы отображаются. Значение по умолчанию — `FALSE`.

Задание этого расширенного параметра влияет на результаты, выводимые командой "Запросить", а также на размеры в модели и на чертежах.

Пример:

`TRUE: 2'-0"`

FALSE: 2'

Этот расширенный параметр связан с конкретной моделью; его значение сохраняется в файле базе данных параметров.

XS_DISTANT_OBJECT_FINDER_TOLERANCE

Категория

Вид модели

Служит для задания минимального расстояния от ближайшей детали для поиска отдаленных объектов. Для включения в список, формируемый инструментом **Найти отдаленные объекты**, объект должен находиться за пределами этого расстояния.

Расстояние отсчитывается от ближайшей детали. Введите значения в метрах. Значение по умолчанию — 100.

Этот расширенный параметр связан с конкретной моделью; его значение сохраняется в файле базе данных параметров.

См. также

XS_DO_NOT_CREATE_ASSEMBLY_DRAWINGS_FOR_CONCRETE_PARTS

Категория

Свойства чертежа

Служит для управления созданием чертежей отдельных деталей и сборок из бетонных деталей.

Чтобы включить создание чертежей, установите расширенный параметр в значение `FALSE`.

Чтобы отключить создание чертежей, установите расширенный параметр в значение `TRUE` (по умолчанию).

Этот расширенный параметр связан с конкретной моделью; его значение сохраняется в файле базе данных параметров.

XS_DO_NOT_CREATE_ASSEMBLY_DRAWINGS_FOR_LOOSE_PARTS

Категория

Свойства чертежа

Позволяет указать, требуется ли создавать чертежи сборок для сборок, содержащих только одну деталь.

Если этот расширенный параметр установлен в значение `TRUE`, Tekla Structures не создает чертежи сборок для сборок, состоящих из одной детали. Значение по умолчанию — `FALSE`.

Этот расширенный параметр задается для конкретного пользователя; его значение сохраняется в файле `options.bin` в папке пользователя. Перезапустите Tekla Structures, чтобы активировать новое значение.

XS_DO_NOT_CREATE_BOLT_MARKS_IN_ALL_INCLUDED_SINGLE_VIEWS

Категория

Вид отдельной детали на чертеже сборки

Позволяет запретить создание меток болтов на включенных одиночных видах.

Введите `TRUE` для исключения меток болтов, `FALSE` для создания меток болтов. Значение по умолчанию — `FALSE`.

Этот расширенный параметр задается для конкретного пользователя; его значение сохраняется в файле `options.bin` в папке пользователя. Перезапустите Tekla Structures, чтобы активировать новое значение.

XS_DO_NOT_CREATE_PART_MARKS_IN_ALL_INCLUDED_SINGLE_VIEWS

Категория

Вид отдельной детали на чертеже сборки

Позволяет запретить создание меток деталей на включенных видах отдельных деталей.

Введите `TRUE` для исключения меток деталей или `FALSE` для создания меток деталей. Значение по умолчанию — `FALSE`.

Этот расширенный параметр задается для конкретного пользователя; его значение сохраняется в файле `options.bin` в папке пользователя. Перезапустите Tekla Structures, чтобы активировать новое значение.

XS_DO_NOT_CREATE_PROFILE_DIMENSIONS_FOR_CONCRETE

Содержание

Свойства чертежа

Установите этот расширенный параметр в значение `TRUE`, чтобы запретить Tekla Structures автоматически отображать размеры профилей бетонных деталей на чертежах отлитых элементов. Если требуется отображать размеры профилей, установите его в значение `FALSE`.

Этот расширенный параметр связан с конкретной моделью; его значение сохраняется в файле базе данных параметров.

XS_DO_NOT_DISPLAY_CHAMFERS

Категория: Вид модели

Если этот расширенный параметр установлен в значение `TRUE`, многоугольные пластины изображаются без линий фасок. Если требуется отображать линии фасок, установите этот расширенный параметр в значение `FALSE`. Значение по умолчанию — `FALSE`.

Этот расширенный параметр работает, когда расширенный параметр [XS_DRAW_CHAMFERS_HANDLES \(стр 151\)](#) установлен в значение `CHAMFERS` или `CHAMFERS_AND_HANDLES`.

Этот расширенный параметр задается для конкретного пользователя; его значение сохраняется в файле `options.bin` в папке пользователя. Перезапустите Tekla Structures, чтобы активировать новое значение.

XS_DO_NOT_DRAW_COLUMN_MARKS_AT_45_DEGREES_IN_GA_DRAWING

Категория

Обозначения: детали

По умолчанию Tekla Structures размещает текст меток колонн на видах в плане на чертежах общего вида под углом 45 градусов по отношению к положению колонны. Чтобы метки размещались горизонтально, установите этот расширенный параметр в значение `TRUE`. Если этот расширенный параметр установлен в значение `FALSE`, текст меток размещается под углом 45 градусов. Значение по умолчанию — `TRUE`.

Этот расширенный параметр связан с конкретной моделью; его значение сохраняется в файле базе данных параметров.

Пример

В следующем примере расширенный параметр установлен в значение TRUE.

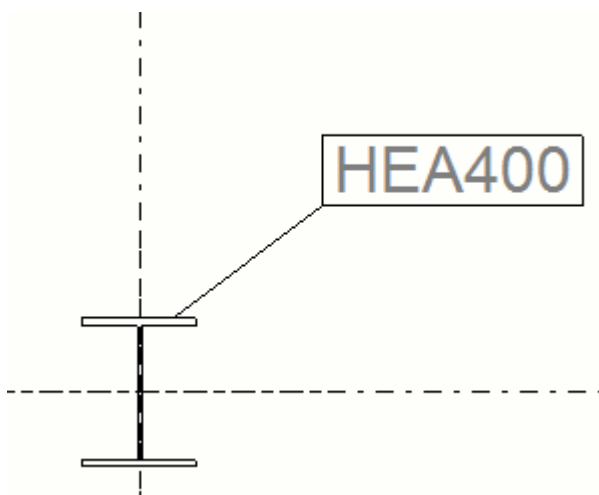

В следующем примере расширенный параметр установлен в значение FALSE.

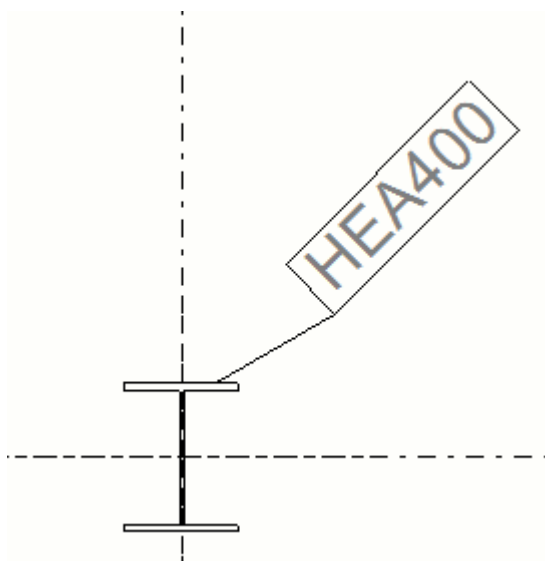

XS_DO_NOT_EXTEND_DIMENSION_LINES_THROUGH_ALL_HOLES

Категория

Простановка размеров: болты

Если этот расширенный параметр установлен в значение TRUE (по умолчанию), размерные линии не проходят через все отверстия в группе

болтов. Если размерные линии должны проходить через все отверстия, установите этот расширенный параметр в значение `FALSE`.

Этот расширенный параметр связан с конкретной моделью; его значение сохраняется в файле базы данных параметров.

XS_DO_NOT_PLOT_DIMENSION_POINT_CIRCLES

Категория

Простановка размеров: общие сведения

Если этот расширенный параметр установлен в значение `TRUE`, Tekla Structures не печатает красные символы размерных точек при отправке чертежа на печать из списка чертежей. Если чертеж открыт, символы размерных точек печатаются всегда. Значение по умолчанию — `FALSE`.

Этот расширенный параметр задается для конкретного пользователя; его значение сохраняется в файле `options.bin` в папке пользователя. Перезапустите Tekla Structures, чтобы активировать новое значение.

XS_DO_NOT_OVERWRITE_PLUGIN_INP_FILE

Категория

Этот расширенный параметр должен быть задан в файле инициализации (.ini).

При стандартных настройках Tekla Structures перезаписывает значения параметров профилей ступеней, заменяя их значениями по умолчанию, при каждом запуске Tekla Structures. Во избежание потери настроек профилей ступеней установите расширенный параметр `XS_DO_NOT_OVERWRITE_PLUGIN_INP_FILE` в значение `TRUE` в файле `teklastructures.ini`.

Если используются каталожные профили ступеней и расширенный параметр `XS_DO_NOT_OVERWRITE_PLUGIN_INP_FILE` установлен в значение `TRUE`, при обновлении Tekla Structures необходимо выполнить следующие действия.

1. Установите расширенный параметр `XS_DO_NOT_OVERWRITE_PLUGIN_INP_FILE` в значение `FALSE` в файле `teklastructures.ini`.
2. Обновите Tekla Structures.
3. Запустите Tekla Structures.

4. Установите расширенный параметр `XS_DO_NOT_OVERWRITE_PLUGIN_INP_FILE` в значение `TRUE` в файле `teklastructures.ini`.
5. Запустите файл `Steps.exe`.
6. Перезапустите Tekla Structures.

См. также

XS_DO_NOT_REMOVE_END_ABSOLUTE_DIMENSIONS

Категория

Простановка размеров: детали

При использовании абсолютных размеров Tekla Structures удаляет последний абсолютный вертикальный размер. Чтобы запретить такое поведение, установите этот расширенный параметр в значение `TRUE` (по умолчанию). Если это не требуется, установите расширенный параметр в значение `FALSE`.

Этот расширенный параметр связан с конкретной моделью; его значение сохраняется в файле базе данных параметров.

Значение	Пример на чертеже
TRUE	 <p>The drawing shows a rectangular detail with a horizontal base and a vertical end. Dimensions are indicated with dashed lines and arrows. The vertical dimensions from bottom to top are 1730, 1830, and 1980. The horizontal dimensions from left to right are 100 and 150. The 1980 dimension is enclosed in a red rectangular box.</p>

Значение	Пример на чертеже
FALSE	

XS_DO_NOT_USE_FOLDED_GUSSET_PLATE

Этот расширенный параметр должен быть задан в файле инициализации (.ini).

Если этот расширенный параметр установлен в значение TRUE, в косыночных соединениях создаются гнутые пластины. Если он установлен в значение FALSE, Tekla Structures создает гнутые пластины-косынки с помощью команды **Составная балка**, а не команды **Надстроить деталь**.

XS_DO_NOT_USE_GLOBAL_PLATE_SIDE

Категория

Компоненты

По умолчанию соединения 141, 146, 147, 149, 181, 184, 185, 186 и 187 создают все монтажные пластины с одной стороны главной детали, если главная деталь имеет несколько соединений (глобальное позиционирование). Если этот расширенный параметр установлен в значение TRUE, каждая из монтажных пластин размещается исходя из того, к какому концу главной детали ближе соединение, в котором она создается (локальное позиционирование). Значение по умолчанию — FALSE.

Этот расширенный параметр связан с конкретной моделью; его значение сохраняется в файле базе данных параметров.

XS_DONT_SHOW_POLYBEAM_MID_EDGES

Категория

Свойства чертежа

Если этот расширенный параметр установлен в значение `TRUE`, линии сгибов и изгибов составных балок на чертежах скрываются. Если он установлен в значение `FALSE` (по умолчанию), линии сгибов и изгибов отображаются.

Этот расширенный параметр задается для конкретного пользователя; его значение сохраняется в файле `options.bin` в папке пользователя. Перезапустите Tekla Structures, чтобы активировать новое значение.

Пример

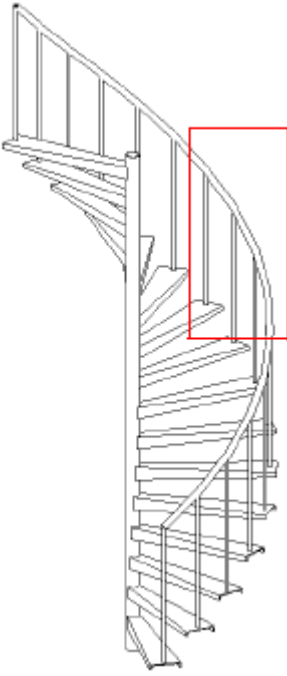
Значение расширенного параметра	Пример	Описание
TRUE		Линии сгибов и перегибов составной балки не показаны на поручне.

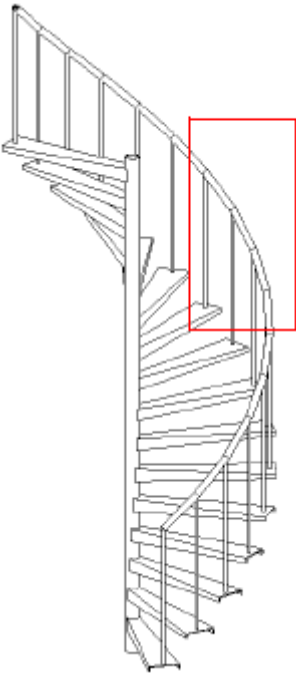
Значение расширенного параметра	Пример	Описание
FALSE		Линии сгибов и перегибов составной балки показаны на поручне.

XS_DRAW_ALL_SECTION_EDGES_IN_DRAWINGS

Категория

Свойства чертежа

Если этот расширенный параметр установлен в значение `TRUE`, на чертежах вычерчиваются кромки разрезанной детали. При значении `FALSE` кромки остаются открытыми. Значение по умолчанию — `TRUE`.

Этот расширенный параметр связан с конкретной моделью; его значение сохраняется в файле базе данных параметров.

См. также

[XS_SECTION_LINE_COLOR \(стр 337\)](#)

XS_DRAW_ANGLE_AND_RADIUS_INFO_IN_UNFOLDING

Категория

Простановка размеров: развертывание поверхностей

Если этот расширенный параметр установлен в значение `TRUE`, на размерной линии отображается информация об угле и радиусе. По умолчанию эта информация отображается. Чтобы скрыть эту информацию, установите его в значение `FALSE`.

Этот расширенный параметр связан с конкретной моделью; его значение сохраняется в файле базе данных параметров.

См. также

XS_DRAW_BENDING_LINE_DIMENSIONS_IN_UNFOLDING

Категория

Простановка размеров: развертывание поверхностей

Если этот расширенный параметр установлен в значение `TRUE`, на чертежах создаются размеры линий гибки.

Если создавать эти размеры не требуется, установите этот расширенный параметр в значение `FALSE`. Значение по умолчанию — `TRUE`.

Этот расширенный параметр связан с конкретной моделью; его значение сохраняется в файле базе данных параметров.

См. также

XS_DRAW_BOLT_HIDDEN_LINES

Категория: Свойства чертежа

Следующие расширенные параметры позволяют отображать или скрывать болты, которые скрыты другими деталями, на чертежах отдельных деталей, сборок и чертежах общего вида. По умолчанию они имеют следующие значения:

- `XS_DRAW_BOLT_HIDDEN_LINES_IN_SINGLE_DRAWINGS=AS_PART`
- `XS_DRAW_BOLT_HIDDEN_LINES_IN_ASSEMBLY_DRAWINGS=AS_PART`
- `XS_DRAW_BOLT_HIDDEN_LINES_IN_GA_DRAWINGS=FALSE`

Возможные значения:

- `AS_PART`: служит для настройки параметров отображения скрытых линий.
- `TRUE`: всегда отображать скрытые болты.
- `FALSE`: не отображать скрытые болты.

ПРИМ. Tekla Structures задает способ отображения скрытых линий болта при добавлении болта на чертеж, обычно при создании чертежа или вида чертежа. После этого изменить настройку скрытых линий болта нельзя.

Одним из способов изменить эту настройку на старом чертеже является создание нового вида чертежа с использованием требуемых настроек скрытых линий болтов.

Пример

В следующих примерах показано, как можно использовать эти расширенные параметры в сочетании с настройками свойств чертежа.

Задача	Действие
Сделать так, чтобы скрытые линии никогда не отображались на чертежах сборок	<ol style="list-style-type: none"> 1. В диалоговом окне Свойства чертежа сборки нажмите кнопку Болты. 2. На вкладке Содержимое выберите в списке Сплошные/символ вариант твёрдое тело. 3. Нажмите кнопку ОК. 4. Перейдите в меню Файл --> Настройки --> Расширенные параметры --> Свойства чертежа и установите расширенный параметр <code>XS_DRAW_BOLT_HIDDEN_LINES_IN_ASSEMBLY_DRAWINGS</code> в значение <code>FALSE</code>. 5. Создайте чертеж.
Сделать так, чтобы скрытые линии на чертежах сборок отображались, насколько это допускается свойствами чертежа детали	<ol style="list-style-type: none"> 1. В диалоговом окне Свойства чертежа сборки нажмите кнопку Болты. 2. На вкладке Содержимое выберите в списке Сплошные/символ вариант твёрдое тело. 3. Нажмите кнопку ОК. 4. Нажмите кнопку Деталь в диалоговом окне свойств чертежа. 5. На вкладке Содержимое снимите флажок Скрытые линии: вкл./откл. 6. Перейдите в меню Файл --> Настройки --> Расширенные параметры --> Свойства чертежа и установите расширенный параметр <code>XS_DRAW_BOLT_HIDDEN_LINES_IN_ASSEMBLY_DRAWINGS</code> в значение <code>AS_PART</code>. 7. Создайте чертеж.

См. также

[XS_DRAW_BOLT_OWN_HIDDEN_LINES \(стр 146\)](#)

XS_DRAW_BOLT_HIDDEN_LINES_IN_ASSEMBLY_DRAWINGS

Категория

Свойства чертежа

Служит для отображения или скрытия на чертежах сборок болтов, закрытых другими деталями.

Возможные значения:

- `AS_PART`: служит для настройки параметров отображения скрытых линий.
- `TRUE`: всегда отображать скрытые болты.
- `FALSE`: не отображать скрытые болты.

Значение по умолчанию — `AS_PART`.

ПРИМ. Эта настройка действует только в отношении болтов с представлением «твердое тело» или «точное твердое тело». Болты с символьным представлением отображаются всегда. Изменение этого расширенного параметра не влияет на существующие чертежи, однако их необходимо создать повторно.

Этот расширенный параметр является ролевым. При использовании типа **SYSTEM(ROLE)** используется значение по умолчанию. Если используется тип **MODEL(ROLE)** или **DRAWING(ROLE)**, значение можно изменить, после чего одно будет одинаковым для всех пользователей в текущей модели.

См. также

[XS_DRAW_BOLT_HIDDEN_LINES \(стр 142\)](#).

XS_DRAW_BOLT_HIDDEN_LINES_IN_GA_DRAWINGS

Категория

Свойства чертежа

Служит для отображения или скрытия на чертежах общего вида болтов, закрытых другими деталями.

Возможные значения:

- `AS_PART`: служит для настройки параметров отображения скрытых линий.
- `TRUE`: всегда отображать скрытые болты.
- `FALSE`: не отображать скрытые болты.

Значение по умолчанию — `FALSE`.

ПРИМ. Эта настройка действует только в отношении болтов с представлением «твердое тело» или «точное твердое тело». Болты с символьным представлением отображаются всегда. Изменение этого расширенного параметра не влияет на существующие чертежи, однако их необходимо создать повторно.

Этот расширенный параметр является ролевым. При использовании типа **SYSTEM(ROLE)** используется значение по умолчанию. Если используется тип **MODEL(ROLE)** или **DRAWING(ROLE)**, значение можно изменить, после чего оно будет одинаковым для всех пользователей в текущей модели.

См. также

[XS_DRAW_BOLT_HIDDEN_LINES](#) (стр 142).

XS_DRAW_BOLT_HIDDEN_LINES_IN_SINGLE_DRAWINGS

Категория

Свойства чертежа

Служит для отображения или скрытия на чертежах отдельных деталей болтов, закрытых другими деталями.

Возможные значения:

- `AS_PART`: служит для настройки параметров отображения скрытых линий.
- `TRUE`: всегда отображать скрытые болты.
- `FALSE`: не отображать скрытые болты.

Значение по умолчанию — `AS_PART`.

ПРИМ. Эта настройка действует только в отношении болтов с представлением «твердое тело» или «точное твердое тело». Болты с символьным представлением отображаются всегда. Изменение этого расширенного параметра не влияет на

существующие чертежи, однако их необходимо создать повторно.

Этот расширенный параметр связан с конкретной моделью; его значение сохраняется в файле базы данных параметров.

См. также

[XS_DRAW_BOLT_HIDDEN_LINES](#) (стр 142).

XS_DRAW_BOLT_OWN_HIDDEN_LINES

Категория

Свойства чертежа

Следующие расширенные параметры позволяют отображать или скрывать собственные скрытые линии болтов на чертежах отдельных деталей, сборок и чертежах общего вида. *Собственные скрытые линии* — это линии представления объекта, закрываемые самим объектом.

По умолчанию они имеют следующие значения:

- `XS_DRAW_BOLT_OWN_HIDDEN_LINES_IN_SINGLE_DRAWINGS=AS_PART`
- `XS_DRAW_BOLT_OWN_HIDDEN_LINES_IN_ASSEMBLY_DRAWINGS=AS_PART`
- `XS_DRAW_BOLT_OWN_HIDDEN_LINES_IN_GA_DRAWINGS=FALSE`

Возможные значения:

- `AS_PART`: служит для задания параметров отображения скрытых линий самой детали.
- `TRUE`: всегда отображать скрытые линии болтов.
- `FALSE`: не отображать скрытые линии болтов.

См. также

[XS_DRAW_BOLT_HIDDEN_LINES](#) (стр 142)

XS_DRAW_BOLT_OWN_HIDDEN_LINES_IN_ASSEMBLY_DRAWINGS

Категория

Свойства чертежа

Чтобы отображать или скрывать скрытые линии болтов в зависимости от настроек скрытых линий детали, скрывающей болты, введите `AS_PART`.
Чтобы всегда отображать скрытые линии скрытых болтов, введите `TRUE`.

Чтобы никогда не отображать скрытые линии, введите `FALSE`. Значение по умолчанию — `AS_PART`.

Этот расширенный параметр является ролевым. При использовании типа **SYSTEM(ROLE)** используется значение по умолчанию. Если используется тип **MODEL(ROLE)** или **DRAWING(ROLE)**, значение можно изменить, после чего оно будет одинаковым для всех пользователей в текущей модели.

См. также

[XS_DRAW_BOLT_OWN_HIDDEN_LINES](#) (стр 146)

XS_DRAW_BOLT_OWN_HIDDEN_LINES_IN_GA_DRAWINGS

Категория

Свойства чертежа

Чтобы отображать или скрывать скрытые линии болтов в зависимости от настроек скрытых линий детали, скрывающей болты, введите `AS_PART`. Чтобы всегда отображать скрытые линии скрытых болтов, введите `TRUE`. Чтобы никогда не отображать скрытые линии скрытых болтов, введите `FALSE`. Значение по умолчанию — `FALSE`.

ПРИМ. Эта настройка действует только в отношении болтов с представлением «твердое тело» или «точное твердое тело». Болты с символьным представлением отображаются всегда. Изменение этого расширенного параметра не влияет на существующие чертежи, однако их необходимо создать повторно.

Этот расширенный параметр является ролевым. При использовании типа **SYSTEM(ROLE)** используется значение по умолчанию. Если используется тип **MODEL(ROLE)** или **DRAWING(ROLE)**, значение можно изменить, после чего оно будет одинаковым для всех пользователей в текущей модели.

См. также

[XS_DRAW_BOLT_OWN_HIDDEN_LINES](#) (стр 146)

XS_DRAW_BOLT_OWN_HIDDEN_LINES_IN_SINGLE_DRAWINGS

Категория

Свойства чертежа

Чтобы отображать или скрывать скрытые линии болтов в зависимости от настроек скрытых линий детали, скрывающей болты, введите `AS_PART`. Чтобы всегда отображать скрытые линии скрытых болтов, введите `TRUE`.

Чтобы никогда не отображать скрытые линии скрытых болтов, введите `FALSE`. Значение по умолчанию — `AS_PART`.

ПРИМ. Эта настройка действует только в отношении болтов с представлением «твердое тело» или «точное твердое тело». Болты с символьным представлением отображаются всегда. Изменение этого расширенного параметра не влияет на существующие чертежи, однако их необходимо создать повторно.

Этот расширенный параметр связан с конкретной моделью; его значение сохраняется в файле базе данных параметров.

См. также

[XS_DRAW_BOLT_OWN_HIDDEN_LINES](#) (стр 146)

XS_DRAW_BOLTS_PERPENDICULAR_TO_PART_IN_SINGLE_DRAWINGS

Категория

Простановка размеров: болты

Если этот расширенный параметр установлен в значение `TRUE`, болты на чертежах отдельных деталей изображаются перпендикулярно плоскости детали. Если это не требуется, установите его в значение `FALSE`. Это относится только к типам символов болтов **Символ** и **Символ3**.

Этот расширенный параметр связан с конкретной моделью; его значение сохраняется в файле базе данных параметров.

XS_DRAW_BOLTS_THROUGH_NEIGHBOUR_PARTS

Категория

Свойства чертежа

Если этот расширенный параметр установлен в значение `TRUE`, части болтов, конфликтующие с соседними деталями, изображаются на чертежах. Если изображать эти части болтов не требуется, установите его в значение `FALSE`. Значение по умолчанию — `FALSE`.

Этот расширенный параметр связан с конкретной моделью; его значение сохраняется в файле базе данных параметров.

В следующем примере показано, как выглядит чертеж, когда этот расширенный параметр установлен в значение `FALSE`.

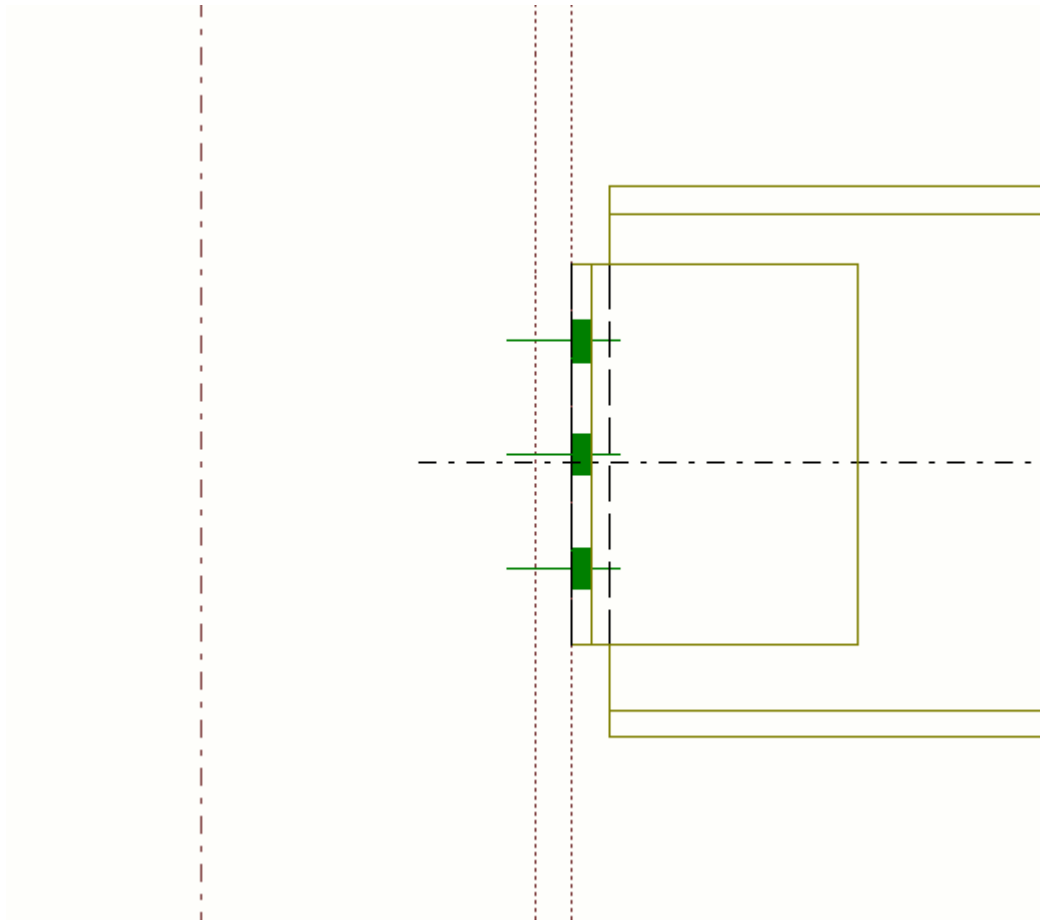

В следующем примере расширенный параметр установлен в значение TRUE.

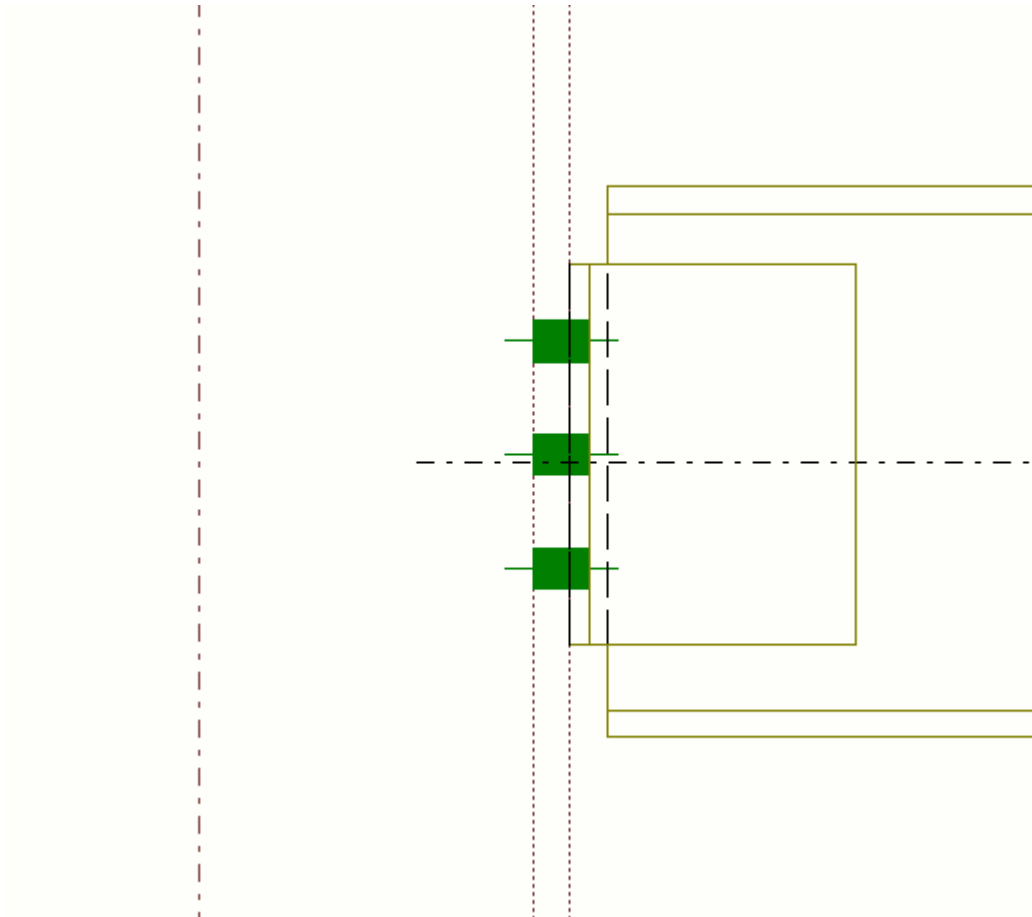

XS_DRAW_CAST_PHASE_INTERNAL_LINES

Категория: Детализация бетона

Позволяет отображать или скрывать линии кромок (монолитных) бетонных отлитых элементов на чертежах. Если этот расширенный параметр установлен в значение `TRUE` (по умолчанию), линии перекрывающихся кромок между смежными отлитыми элементами отображаются.

ПРИМ. Если вы работаете с монолитными бетонными деталями и расширенный параметр `XS_ENABLE_POUR_MANAGEMENT` установлен в значение `TRUE`, расширенные параметры `XS_DRAW_CAST_UNIT_INTERNAL_LINES` и `XS_DRAW_CAST_PHASE_INTERNAL_LINES` не действуют.

Если расширенный параметр `XS_ENABLE_POUR_MANAGEMENT` установлен в значение `FALSE`, монолитные и сборные бетонные детали обрабатываются одинаково, и на них влияют

расширенные параметры
XS_DRAW_CAST_UNIT_INTERNAL_LINES и
XS_DRAW_CAST_PHASE_INTERNAL_LINES.

Этот расширенный параметр является ролевым. При использовании типа **SYSTEM(ROLE)** используется значение по умолчанию. Если используется тип **MODEL(ROLE)** или **DRAWING(ROLE)**, значение можно изменить, после чего оно будет одинаковым для всех пользователей в текущей модели.

См. также

[XS_DRAW_CAST_UNIT_INTERNAL_LINES \(стр 151\)](#)

XS_DRAW_CAST_UNIT_INTERNAL_LINES

Категория: Детализация бетона

Позволяет отображать или скрывать линии бетонных деталей внутри (монолитных) отлитых элементов на чертежах. Если этот расширенный параметр установлен в значение `TRUE` (по умолчанию), линии перекрывающихся деталей внутри отлитых элементов отображаются.

Значение по умолчанию — `FALSE`.

ПРИМ. Если вы работаете с монолитными бетонными деталями и расширенный параметр `XS_ENABLE_POUR_MANAGEMENT` установлен в значение `TRUE`, расширенные параметры `XS_DRAW_CAST_UNIT_INTERNAL_LINES` и `XS_DRAW_CAST_PHASE_INTERNAL_LINES` не действуют.

Если расширенный параметр `XS_ENABLE_POUR_MANAGEMENT` установлен в значение `FALSE`, монолитные и сборные бетонные детали обрабатываются одинаково, и на них влияют расширенные параметры `XS_DRAW_CAST_UNIT_INTERNAL_LINES` и `XS_DRAW_CAST_PHASE_INTERNAL_LINES`.

Этот расширенный параметр связан с конкретной моделью; его значение сохраняется в файле базе данных параметров.

См. также

[XS_DRAW_CAST_PHASE_INTERNAL_LINES \(стр 150\)](#)

XS_DRAW_CHAMFERS_HANDLES

Категория: Вид модели

Скрытие или отображение ручек фасок контурных пластин и бетонных перекрытий. Доступны следующие параметры:

- `HANDLES`: отображаются ручки. Это упрощает выбор ручек. Это значение используется по умолчанию.

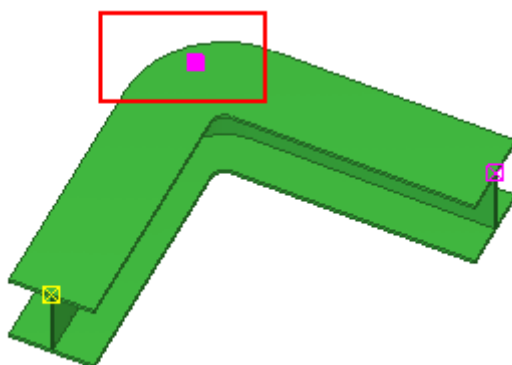

- `CHAMFERS`: отображаются фаски. Используйте это значение, например, когда требуется проверить состояние фасок составных балок.

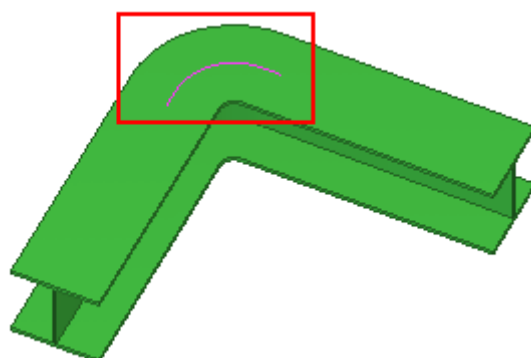

- `CHAMFERS_AND_HANDLES`: отображаются и фаски, и ручки.

См. также

[XS_DO_NOT_DISPLAY_CHAMFERS](#) (стр 135)

XS_DRAW_CROSS_AXIS

Категория

Свойства чертежа

Если этот расширенный параметр установлен в значение `N`, Tekla Structures скрывает точки пересечения осей на поперечных сечениях балок.

Если требуется отображать пересечения осей на поперечных сечениях балок, оставьте поле значения пустым.

Этот расширенный параметр связан с конкретной моделью; его значение сохраняется в файле базе данных параметров.

XS_DRAW_CUT_FACES_WITH_RED_COLOR

Категория

Вид модели

Если этот расширенный параметр установлен в значение `TRUE` (по умолчанию), разрезанные грани отображаются красным цветом; если он установлен в значение `FALSE`, разрезанные грани отображаются тем же цветом, что остальные грани.

Чтобы изменения вступили в силу, перезапустить Tekla Structures не нужно. Однако нужно, например, внести изменения в детали или удалить детали и затем отменить команду удаления, чтобы они были перечерчены.

Этот расширенный параметр задается для конкретного пользователя; его значение сохраняется в файле `options.bin` в папке пользователя.

XS_DRAW_HIDDEN_FACES

Категория: Свойства чертежа

Если этот расширенный параметр установлен в значение `TRUE`, скрытые грани деталей изображаются на чертежах. Значение по умолчанию — `FALSE`. Этот расширенный параметр позволяет скрыть штриховку на скрытых гранях деталей, например.

Этот расширенный параметр связан с конкретной моделью; его значение сохраняется в файле базе данных параметров.

Пример использования значения TRUE:

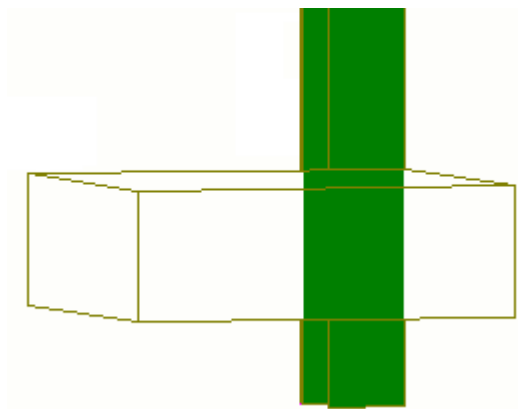

Пример использования значения FALSE:

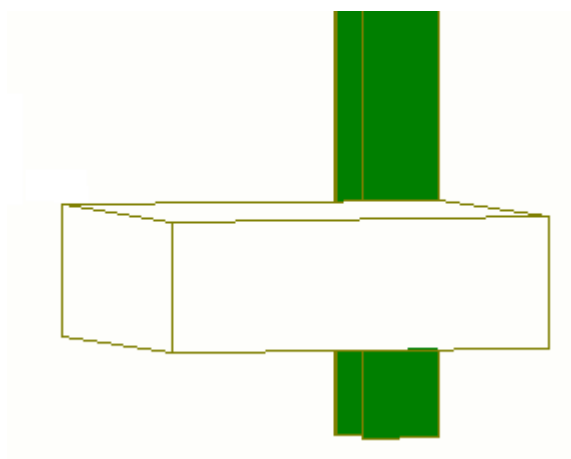

XS_DRAW_HORIZONTAL_VIEW_SHORTENING_SYMBOLS_TO_PARTS

Категория

Свойства чертежа

Если этот расширенный параметр установлен в значение `TRUE`, автоматически отображаются символы укорачивания вида в горизонтальном направлении. Значение по умолчанию — `FALSE`.

Этот расширенный параметр является ролевым. При использовании типа **SYSTEM(ROLE)** используется значение по умолчанию. Если используется тип **MODEL(ROLE)** или **DRAWING(ROLE)**, значение можно изменить, после чего оно будет одинаковым для всех пользователей в текущей модели.

Ограничения

- Символы укорачивания не отображаются на чертежах общего вида.

- Символы укорачивания не отображаются на трубах квадратного и прямоугольного сечения или швеллерах.

См. также

[XS_DRAW_VERTICAL_VIEW_SHORTENING_SYMBOLS_TO_PARTS](#) (стр 157)

XS_DRAW_INSIDE_ANGLE_IN_UNFOLDING

Категория

Простановка размеров: развертывание поверхностей

Если этот расширенный параметр установлен в значение `TRUE`, в тексте угла отображается внутренний угол, а не внешний. Если этот расширенный параметр установлен в значение `FALSE` (по умолчанию), отображается внешний угол.

Этот расширенный параметр связан с конкретной моделью; его значение сохраняется в файле базе данных параметров.

См. также

XS_DRAW_LONG_HOLE_DIMENSIONS

Категория

Простановка размеров: болты

Если этот расширенный параметр установлен в значение `TRUE`, размеры продолговатых отверстий проставляются от центральных точек кривой. Если этот расширенный параметр установлен в значение `FALSE` (по умолчанию), размеры продолговатых отверстий проставляются от центральных точек отверстий.

Этот расширенный параметр связан с конкретной моделью; его значение сохраняется в файле базе данных параметров.

XS_DRAW_MESH_OUTLINE_SYMBOL_FROM_BOTTOM_LEFT_TO_TOP_RIGHT

Категория

Детализация бетона

Служит для задания контурного представления арматурных сеток на чертежах. Если этот расширенный параметр установлен в значение `TRUE`

(по умолчанию), символ контурного представления сетки всегда изображается от нижней левой точки к верхней правой.

Этот расширенный параметр связан с конкретной моделью; его значение сохраняется в файле базе данных параметров.

XS_DRAW_ROOT_OPENING_EVEN_WHEN_ZERO

Категория

Сварные швы

Если этот расширенный параметр установлен в значение `TRUE`, нулевые зазоры между свариваемыми кромками отображаются. Значение по умолчанию — `TRUE`. Если этот расширенный параметр установлен в значение `FALSE`, нулевые зазоры между свариваемыми кромками не отображаются.

Этот расширенный параметр является ролевым. При использовании типа **SYSTEM(ROLE)** используется значение по умолчанию. Если используется тип **MODEL(ROLE)** или **DRAWING(ROLE)**, значение можно изменить, после чего оно будет одинаковым для всех пользователей в текущей модели.

XS_DRAW_SHORT_LEADER_LINES_OF_PART_MARKS

Категория

Обозначения: детали

С помощью этого расширенного параметра можно указать, следует ли вычерчивать линию выноски, когда ее длина меньше значения, заданного расширенным параметром

`XS_DRAW_SHORT_LEADER_LINES_OF_PART_MARKS_MINIMUM_LENGTH`. Если задано значение `FALSE`, линия выноски не вычерчивается. Если задано значение `TRUE` (по умолчанию), линии выносок в метках деталей вычерчиваются всегда.

Этот расширенный параметр связан с конкретной моделью; его значение сохраняется в файле базе данных параметров.

См. также

[XS_DRAW_SHORT_LEADER_LINES_OF_PART_MARKS_MINIMUM_LENGTH](#)
(стр 156)

XS_DRAW_SHORT_LEADER_LINES _OF_PART_MARKS_MINIMUM_LENGTH

Категория

Обозначения: Детали

Служит для задания минимальной длины линии выноски, вычерчиваемой Tekla Structures. Если длина линии выноски меньше минимальной и расширенный параметр

`XS_DRAW_SHORT_LEADER_LINES_OF_PART_MARKS` установлен в значение `FALSE`, линия выноски не вычерчивается. Значение по умолчанию — `0.0`.

Если расширенный параметр

`XS_DRAW_SHORT_LEADER_LINES_OF_PART_MARKS_MINIMUM_LENGTH` установлен в значение `TRUE`, линии выноски для меток деталей вычерчиваются во всех случаях.

Этот расширенный параметр связан с конкретной моделью; его значение сохраняется в файле базе данных параметров.

См. также

[XS_DRAW_SHORT_LEADER_LINES_OF_PART_MARKS \(стр 156\)](#)

XS_DRAW_SKEWED_ELEVATIONS

Категория

Простановка размеров: детали

Если этот расширенный параметр установлен в значение `TRUE`, наклонные отметки высот отображаются.

Если он установлен в значение `FALSE` (по умолчанию), наклонные отметки высот не отображаются на чертежах.

Этот расширенный параметр связан с конкретной моделью; его значение сохраняется в файле базе данных параметров.

См. также

XS_DRAW_VERTICAL_VIEW_SHORTENING_SYMBOLS_TO_PARTS

Категория

Свойства чертежа

Если этот расширенный параметр установлен в значение TRUE, автоматически отображаются символы укорачивания вида в вертикальном направлении. Значение по умолчанию — FALSE.

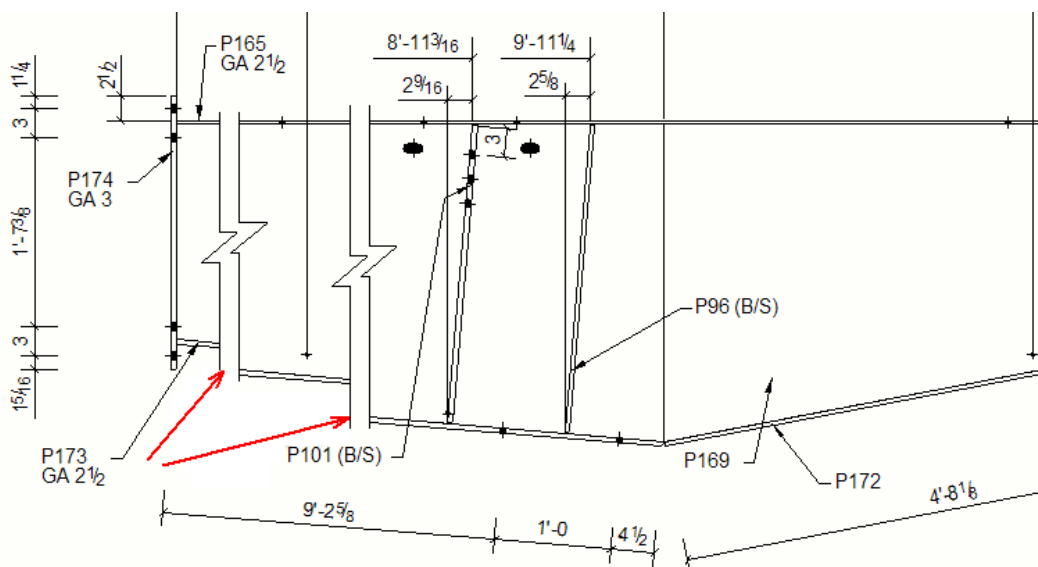

Этот расширенный параметр является ролевым. При использовании типа **SYSTEM(ROLE)** используется значение по умолчанию. Если используется тип **MODEL(ROLE)** или **DRAWING(ROLE)**, значение можно изменить, после чего оно будет одинаковым для всех пользователей в текущей модели.

Ограничения

- Символы укорачивания не отображаются на чертежах общего вида.
- Символы укорачивания не отображаются на трубах квадратного и прямоугольного сечения или швеллерах.

См. также

[XS_DRAW_HORIZONTAL_VIEW_SHORTENING_SYMBOLS_TO_PARTS](#) (стр 154)

XS_DRAWING_ALLOW_NEW_SECTIONS_IN_REDIMENSIONING

Категория

Свойства чертежа

Позволяет указать, создаются ли новые виды или сечения во время повторной простановки размеров на существующих чертежах. Значение по умолчанию — FALSE, т. е. виды или сечения не создаются.

Этот расширенный параметр является ролевым. При использовании типа **SYSTEM(ROLE)** используется значение по умолчанию. Если используется

тип **MODEL(ROLE)** или **DRAWING(ROLE)**, значение можно изменить, после чего одно будет одинаковым для всех пользователей в текущей модели.

XS_DRAWING_ALLOW_SNAPPING_TO_DISTANT_POINTS

Категория

Свойства чертежа

Установка этого расширенного параметра в значение `TRUE` позволяет курсору привязываться к конечным точкам объектов на чертеже, даже если курсор не находится рядом с конечной точкой. Это значит, что, если курсор находится где-либо на объекте, он будет привязываться к конечным точкам объекта. Если это не требуется, установите расширенный параметр в значение `FALSE`. В этом случае курсор будет привязываться к точкам привязки, находящимся рядом с курсором.

Значение по умолчанию — `FALSE`.

Этот расширенный параметр задается для конкретного пользователя; его значение сохраняется в файле `options.bin` в папке пользователя. Перезапустите Tekla Structures, чтобы активировать новое значение.

XS_DRAWING_ASSEMBLY_HATCH_SCHEMA

Категория

Штриховка

Позволяет указать имя файла схемы для использования на чертежах сборок.

Пример

Для использования файла схемы, предусмотренного по умолчанию, введите `assembly.htc`.

Этот расширенный параметр связан с конкретной моделью; его значение сохраняется в файле базе данных параметров.

XS_DRAWING_CAST_UNIT_HATCH_SCHEMA

Категория

Штриховка

Позволяет указать имя файла схемы, которая используется для чертежей отлитых деталей.

Этот расширенный параметр связан с конкретной моделью; его значение сохраняется в файле базе данных параметров.

Пример

Для использования файла схемы, предусмотренного по умолчанию, введите `cast_unit.htc`.

XS_DRAWING_CHANGE_HIGHLIGHT_COLOR

Категория



Свойства чертежа





Позволяет изменить цвет выделения для автоматических символов изменений. Возможные значения цветов — RED, DARK RED, ORANGE, DARK YELLOW, GREEN, DARK GREEN, BLUE, DARK BLUE, BLACK, GREY, DARK GREY, CYAN, DARK CYAN и MAGENTA. Также можно вводить цвета в виде числовых значений.

ПРИМ. Можно использовать цвет по умолчанию (пурпурный), но при этом символы будут отображаться на экране, но не появятся на напечатанных чертежах.

Этот расширенный параметр связан с конкретной моделью; его значение сохраняется в файле базе данных параметров.

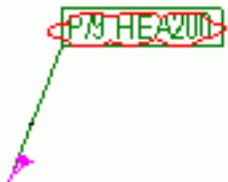
Пример

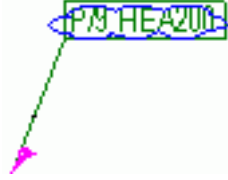
Значение расширенного параметра	Цвет на экране	Цвет на распечатанных чертежах
190 (default)		не отображается
MAGENTA		пурпурный

Значение расширенного параметра	Цвет на экране	Цвет на распечатанных чертежах
RED		красный
GREEN		зеленый
BLUE		синий
BLACK		черный
GREY		серый

XS_DRAWING_CLONING_IGNORE_CHECK

Категория

Свойства чертежа

Если этот расширенный параметр установлен в значение `TRUE`, Tekla Structures будет клонировать чертеж даже в случае, если все детали исходного чертежа были удалены, а номер позиции совпадает с исходным чертежом. Значение по умолчанию — `FALSE`.

Этот расширенный параметр связан с конкретной моделью; его значение сохраняется в файле базы данных параметров.

Пример

В списке чертежей имеется чертеж A[A.1]. Модель нумеруется, и сборка A.1 сборка становится A.2. В списке чертежей чертеж A[A.1] помечается значком x, и рядом с ним появляется сообщение состояния “Все детали удалены”. Затем модель нумеруется снова, и сборка A.2 в модели снова становится сборкой A.1. Для клонирования чертежа установите расширенный параметр `XS_DRAWING_CLONING_IGNORE_CHECK` в значение `TRUE`, выберите чертеж A[A.1] (помеченный значком x) в списке чертежей и сборку A.1 в модели, и нажмите кнопку **Клонировать**.

XS_DRAWING_COMBINE_ADDED_DIMENSIONS

Категория

Свойства чертежа

Позволяет указать, объединяются ли добавляемые размеры с существующими на обновленных или клонированных чертежах. При значении `FALSE` добавляемые размеры не объединяются с существующими. Значение по умолчанию — `TRUE`.

Этот расширенный параметр связан с конкретной моделью; его значение сохраняется в файле базе данных параметров.

XS_DRAWING_CUT_VIEW_COMPARISON_CRITERIA

Категория

Вид чертежа

Служит для задания критериев, используемых при сравнении видов сечений. Если виды сечений различны, они отображаются и отмечаются уникальными метками сечения. По умолчанию виды сечений сравниваются по границам деталей (`EXTREMA`) и ориентации деталей на виде (`ORIENTATION`). Расширенный параметр может содержать сочетание следующих параметров, разделенных запятыми:

- `POSITION`: сравниваются номера положений всех деталей на чертеже (включая детали без размеров).
- `EXTREMA`: сравниваются границы деталей вида.
- `ORIENTATION`: сравнивается ориентация деталей вида.
- `SHOWALL`: все виды сечений считаются разными и отображаются с уникальными метками сечений.

- **EXACT**: при сравнении видов сечений используются более строгие правила. Используется в сочетании с вариантом **EXTREMA** или **ORIENTATION**.

Этот расширенный параметр является ролевым. При использовании типа **SYSTEM(ROLE)** используется значение по умолчанию. Если используется тип **MODEL(ROLE)** или **DRAWING(ROLE)**, значение можно изменить, после чего оно будет одинаковым для всех пользователей в текущей модели.

См. также

Setting automatic section view properties

XS_DRAWING_FILTER_UDAS_WITHOUT_TYPE_CHECK

Категория

Свойства чертежа

Если этот расширенный параметр установлен в значение **FALSE** (по умолчанию), в фильтрации видов чертежей используются только определенные пользователем атрибуты, заданные для объекта в файле `object.inp`.

Этот расширенный параметр связан с конкретной моделью; его значение сохраняется в файле базе данных параметров.

XS_DRAWING_GA_HATCH_SCHEMA

Категория

Штриховка

Позволяет определить имя файла схемы, которая используется для чертежей общего вида.

Этот расширенный параметр связан с конкретной моделью; его значение сохраняется в файле базе данных параметров.

Пример

Для использования файла схемы, предусмотренного по умолчанию, введите `general.htc`.

XS_DRAWING_GRID_LABEL_FRAME_FIXED_WIDTH

Категория

Свойства чертежа

Служит для задания фиксированного размера рамок для меток сеток. Это имеет смысл делать, например, если необходимо, чтобы все метки сетки были одинакового размера, вне зависимости от того, сколько знаков присутствует в рамке — один или два. Если присвоить этому расширенному параметру значение 0, ширина рамки метки сетки будет зависеть от ширины метки сетки. Введите требуемое значение в миллиметрах.

Для 5 символов (XX.XX) при высоте текста 3/16 рекомендуется использовать фиксированную ширину, равную 18. Для 4 символов (XX.X) рекомендуемая фиксированная ширина составляет 14, для 3 символов (X.X) — 12, а для 2 символов (XX) — 10. Если используется другая высота текста (не 3/16), значения фиксированной ширины должны быть соответствующим образом скорректированы. Этот расширенный параметр переопределяет автоматическое вычисление ширины рамки для меток сетки.

Если этот расширенный параметр не задан, Tekla Structures регулирует рамки меток сетки в соответствии с содержащимся в них текстом.

Пример рамок меток сетки, когда размер рамки не является фиксированным:

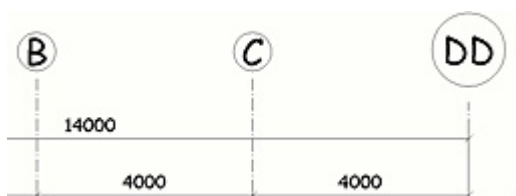

Пример рамок меток сетки с фиксированным размером рамки:

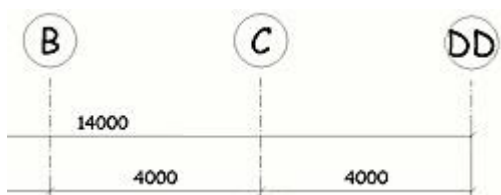

Этот расширенный параметр является ролевым. При использовании типа **SYSTEM(ROLE)** используется значение по умолчанию. Если используется тип **MODEL(ROLE)** или **DRAWING(ROLE)**, значение можно изменить, после чего оно будет одинаковым для всех пользователей в текущей модели.

XS_DRAWING_GRID_LABEL_FRAME_LINE_WIDTH_FACTOR

Категория

Свойства чертежа

Позволяет изменить толщину линии рамки меток сетки на чертежах. Иногда имеет смысл выделить рамки меток сетки, чтобы они отображались более толстой линией, чем остальная сетка.

Пример

XS_DRAWING_GRID_LABEL_FRAME_LINE_WIDTH_FACTOR=1

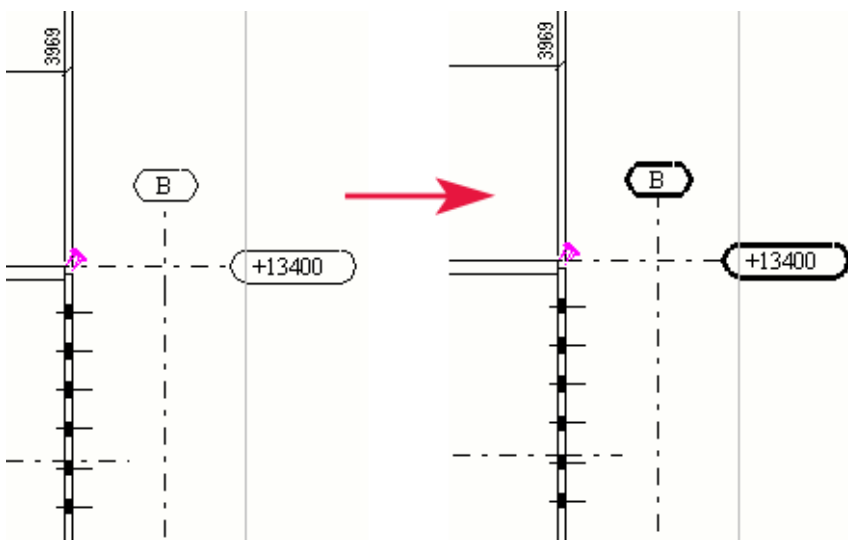

ПРИМ. Каждому цвету соответствует определенная толщина. Толщина рамки метки сетки на печатных черно-белых чертежах зависит от цвета, заданного для метки сетки в свойствах сетки, а также от значения этого расширенного параметра. .

Этот расширенный параметр связан с конкретной моделью; его значение сохраняется в файле базе данных параметров.

XS_DRAWING_HISTORY_LOG_TYPE

Категория

Свойства чертежа

Служит для задания содержимого файла журнала хронологии чертежей `drawing_history.log`. Следующие переключатели можно использовать по отдельности или в любом сочетании.

- ALL (все);
- NEW (новые);

- DELETED (по умолчанию)
- MODIFIED (измененные).

Пример

Разделяйте переключатели символом `_`, например: `NEW_DELETED`.

Этот расширенный параметр связан с конкретной моделью; его значение сохраняется в файле базе данных параметров.

XS_DRAWING_IGNORE_ZERO_LEVELS_IN_PART_MARKS

Категория

Обозначения: детали

Позволяет указать, отображаются ли в метках деталей нулевые уровни (+0.000). По умолчанию этот расширенный параметр установлен в значение `FALSE`, поэтому нулевые уровни в метках деталей отображаются. Чтобы скрыть нулевые уровни из меток деталей, установите его в значение `TRUE`.

Например, с помощью этого расширенного параметра можно скрыть метки сторон соединений, находящиеся на заданном расстоянии от плоскости вида.

СОВЕТ Чтобы включить информацию об уровне в метки деталей, откройте диалоговое окно **Свойства маркера детали**, вставьте элемент **Определенный пользователем атрибут** и введите один из следующих атрибутов шаблонов:

- ASSEMBLY_BOTTOM_LEVEL
- ASSEMBLY_TOP_LEVEL
- CAST_UNIT_BOTTOM_LEVEL
- CAST_UNIT_TOP_LEVEL

Этот расширенный параметр является ролевым. При использовании типа **SYSTEM(ROLE)** используется значение по умолчанию. Если используется тип **MODEL(ROLE)** или **DRAWING(ROLE)**, значение можно изменить, после чего оно будет одинаковым для всех пользователей в текущей модели.

См. также

XS_DRAWING_PART_REFERENCE_LINE_TYPE

Категория

Свойства чертежа

Служит для задания типа опорной линии на чертежах. Могут использоваться следующие переключатели:

- POINT_LINE: создается линия между точками создания детали.
- DEFINITION_LINE: создается линия между точками определения детали (точки создания + смещения торцов).
- CORNER_REFERENCE_LINE: создается линия между угловыми точками детали.

POINT_LINE DEFINITION_LINE CORNER_
REFERENCE_LINE

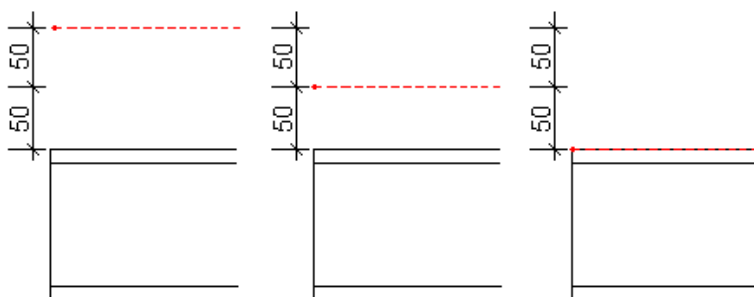

Этот расширенный параметр связан с конкретной моделью; его значение сохраняется в файле базе данных параметров.

XS_DRAWING_PART_SYMBOL_REPRESENTATION_TYPE

Категория

Свойства чертежа

Служит для корректировки символического представления деталей на чертежах. Значение 0 (по умолчанию) означает "по опорной линии, а значение 1 — "по центральной линии". Это значение влияет на варианты представления деталей **Символ** и **Символ с частичным профилем** в диалоговом окне свойств детали.

Этот расширенный параметр связан с конкретной моделью; его значение сохраняется в файле базе данных параметров.

См. также

XS_DRAWING_PLOT_FILE_DIRECTORY

Категория Печать

Инструкции ниже относятся к печати с использованием принтеров из **Каталога принтеров**, т. е. когда расширенный параметр XS_USE_OLD_PLOT_DIALOG установлен в значение TRUE (меню **Файл --> Настройки --> Расширенные параметры --> Печать**).

Служит для задания папки, в которой Tekla Structures создает файлы печати, если поле имени файла в диалоговом окне **Печать чертежей** не заполнено. По умолчанию используется папка `.\PlotFiles`.

ПРИМ. Значение этого расширенного параметра переопределяет папку, заданную в **Каталоге принтеров**.

XS_DRAWING_PLOT_FILE_NAME

Категория

Этот расширенный параметр должен быть задан в файле инициализации (.ini).

Служит для задания имен файлов печати для чертежей, если имя файла не указано в диалоговом окне **Печать чертежей**. Этот расширенный параметр используется вместо значений следующих расширенных параметров, если они не введены: XS_DRAWING_PLOT_FILE_NAME_A, XS_DRAWING_PLOT_FILE_NAME_C, XS_DRAWING_PLOT_FILE_NAME_G, XS_DRAWING_PLOT_FILE_NAME_W или XS_DRAWING_PLOT_FILE_NAME_M.

Введите любое сочетание текста и переключателей: NAME, NAME . -, NAME., DRAWING_NAME, DRAWING_NAME., DRAWING_NAME.-, REVISION, DRAWING_REVISION, REV_MARK, REVISION_MARK, DRAWING_REVISION_MARK, REV, TITLE, DRAWING_TITLE, UDA:<drawing user-defined attribute>, TPL:<template attribute> и REV?- <text> (если редакция существует).

Этот расширенный параметр связан с конкретной моделью; его значение сохраняется в файле базе данных параметров.

Пример

```
XS_DRAWING_PLOT_FILE_NAME=%NAME.% - %TITLE%
%UDA:DRAWING_USERFIELD_1? - %%UDA:DRAWING_USERFIELD_1%
%DRAWING_REVISION? - Rev%%DRAWING_REVISION%.dxf
```

См. также

XS_DRAWING_PLOT_FILE_NAME_A

Категория

Печать

Служит для задания имен файлов печати для чертежей сборок. Введите любое сочетание текста и переключателей: Введите любое сочетание текста и переключателей: NAME, NAME .-, NAME., DRAWING_NAME, DRAWING_NAME., DRAWING_NAME.-, REVISION, DRAWING_REVISION, REV_MARK, REVISION_MARK, DRAWING_REVISION_MARK, REV, TITLE, DRAWING_TITLE, UDA:<drawing user-defined attribute>, TPL:<template attribute> и REV?- <text> (если редакция существует).

Этот расширенный параметр является ролевым. При использовании типа **SYSTEM(ROLE)** используется значение по умолчанию. Если используется тип **MODEL(ROLE)** или **DRAWING(ROLE)**, значение можно изменить, после чего одно будет одинаковым для всех пользователей в текущей модели.

Пример

```
%DRAWING_NAME.% - %DRAWING_TITLE%%DRAWING_REVISION? - Rev %  
%REVISION_MARK%
```

```
%NAME.% - %TITLE%%UDA:DRAWING_USERFIELD_1? - %  
%UDA:DRAWING_USERFIELD_1%%DRAWING_REVISION? - Rev%  
%DRAWING_REVISION%.dxf
```

См. также

XS_DRAWING_PLOT_FILE_NAME_W

Категория

Печать

Служит для задания имен файлов печати для чертежей отдельных деталей. Введите любое сочетание текста и переключателей: NAME, NAME .-, NAME., DRAWING_NAME, DRAWING_NAME., DRAWING_NAME.-, REVISION, DRAWING_REVISION, REV_MARK, REVISION_MARK, DRAWING_REVISION_MARK, REV, TITLE, DRAWING_TITLE, UDA:<drawing user-defined attribute>, TPL:<template attribute> и REV?- <text> (если редакция существует).

Этот расширенный параметр является ролевым. При использовании типа **SYSTEM(ROLE)** используется значение по умолчанию. Если используется тип **MODEL(ROLE)** или **DRAWING(ROLE)**, значение можно изменить, после чего одно будет одинаковым для всех пользователей в текущей модели.

Пример

```
%DRAWING_NAME.% - %DRAWING_TITLE%%DRAWING_REVISION? - Rev %  
%REVISION_MARK%
```

```
XS_DRAWING_PLOT_FILE_NAME_W = %NAME% - %TITLE%  
%UDA:DRAWING_USERFIELD_1? - %%UDA:DRAWING_USERFIELD_1%  
%DRAWING_REVISION? - Rev%%DRAWING_REVISION%.dxf
```

См. также

XS_DRAWING_PLOT_FILE_NAME_G

Категория

Печать

Служит для задания имен файлов печати для чертежей общего вида. Введите любое сочетание текста и переключателей: NAME, NAME.-, NAME., DRAWING_NAME, DRAWING_NAME., DRAWING_NAME.-, REVISION, DRAWING_REVISION, REV_MARK, REVISION_MARK, DRAWING_REVISION_MARK, REV, TITLE, DRAWING_TITLE, UDA:<drawing user-defined attribute>, TPL:<template attribute> и REV?- <text> (если редакция существует).

Этот расширенный параметр является ролевым. При использовании типа **SYSTEM(ROLE)** используется значение по умолчанию. Если используется тип **MODEL(ROLE)** или **DRAWING(ROLE)**, значение можно изменить, после чего одно будет одинаковым для всех пользователей в текущей модели.

Пример

```
%DRAWING_NAME.% - %DRAWING_TITLE%%DRAWING_REVISION? - Rev %  
%REVISION_MARK%
```

```
%NAME.% - %TITLE%%UDA:DRAWING_USERFIELD_1? - %  
%UDA:DRAWING_USERFIELD_1%%DRAWING_REVISION? - Rev%  
%DRAWING_REVISION%.dxf
```

См. также

XS_DRAWING_PLOT_FILE_NAME_M

Категория

Печать

Служит для задания имен файлов печати для составных чертежей. Введите любое сочетание текста и переключателей: NAME, NAME .-, NAME., DRAWING_NAME, DRAWING_NAME., DRAWING_NAME.-, REVISION, DRAWING_REVISION, REV_MARK, REVISION_MARK, DRAWING_REVISION_MARK, REV, TITLE, DRAWING_TITLE, UDA:<drawing user-defined attribute>, TPL:<template attribute> и REV?- <text> (если редакция существует).

Этот расширенный параметр является ролевым. При использовании типа **SYSTEM(ROLE)** используется значение по умолчанию. Если используется тип **MODEL(ROLE)** или **DRAWING(ROLE)**, значение можно изменить, после чего одно будет одинаковым для всех пользователей в текущей модели.

Пример

```
%DRAWING_TITLE%%DRAWING_REVISION? - Rev %%REVISION_MARK%  
XS_DRAWING_PLOT_FILE_NAME_M = %NAME.% - %TITLE%  
%UDA:DRAWING_USERFIELD_1? - %%UDA:DRAWING_USERFIELD_1%  
%DRAWING_REVISION? - Rev%%DRAWING_REVISION%.dxf
```

См. также

XS_DRAWING_PLOT_FILE_NAME_C

Категория

Печать

Служит для задания имен файлов печати для чертежей отлитых элементов. Введите любое сочетание текста и переключателей: NAME, NAME .-, NAME., DRAWING_NAME, DRAWING_NAME., DRAWING_NAME.-, REVISION, DRAWING_REVISION, REV_MARK, REVISION_MARK, DRAWING_REVISION_MARK, REV, TITLE, DRAWING_TITLE, UDA:<drawing user-defined attribute>, TPL:<template attribute> и REV?- <text> (если редакция существует).

Этот расширенный параметр является ролевым. При использовании типа **SYSTEM(ROLE)** используется значение по умолчанию. Если используется тип **MODEL(ROLE)** или **DRAWING(ROLE)**, значение можно изменить, после чего одно будет одинаковым для всех пользователей в текущей модели.

Пример

```
%DRAWING_NAME.% - %DRAWING_TITLE%%DRAWING_REVISION? - Rev %%REVISION_MARK%  
%NAME.% - %TITLE%%UDA:DRAWING_USERFIELD_1? - %  
%UDA:DRAWING_USERFIELD_1%%DRAWING_REVISION? - Rev%  
%DRAWING_REVISION%.dxf
```

См. также

XS_DRAWING_POINT_SCALE

Категория

Свойства чертежа

Служит для масштабирования точек, используемых Tekla Structures для создания опорных линий. Введите масштаб в виде десятичного числа. Значение по умолчанию — 0.5.

Этот расширенный параметр связан с конкретной моделью; его значение сохраняется в файле базе данных параметров.

XS_DRAWING_SCALE_SEPARATOR_CHAR

Категория

Свойства чертежа

Задаёт символ-разделитель, используемый в масштабах чертежей. По умолчанию используется двоеточие (:).

Этот расширенный параметр связан с конкретной моделью; его значение сохраняется в файле базе данных параметров.

XS_DRAWING_SHEET_HEIGHT

Категория

Вид чертежа

Служит для задания высоты по умолчанию для листа чертежа. Значение по умолчанию — 800.

Этот расширенный параметр задается для конкретного пользователя; его значение сохраняется в файле `options.bin` в папке пользователя.

Перезапустите Tekla Structures, чтобы активировать новое значение.

См. также

[XS_DRAWING_SHEET_POSITION_X](#) (стр 172)

XS_DRAWING_SHEET_POSITION_X

Категория

Вид чертежа

Служит для задания первоначального положения листа чертежа. Это удобно делать при работе с двумя мониторами. Значение по умолчанию — 0.

Задать первоначальное положение листа чертежа можно следующим образом:

```
XS_DRAWING_SHEET_POSITION_X=50XS_DRAWING_SHEET_POSITION_Y=50XS_DRAWING_SHEET_HEIGHT=600XS_DRAWING_SHEET_WIDTH=900
```

X и Y — это координаты левого верхнего угла вида чертежа, измеренные от левого верхнего угла клиентского окна MDI (темно-серая область в окне Tekla Structures).

Этот расширенный параметр задается для конкретного пользователя; его значение сохраняется в файле `options.bin` в папке пользователя. Перезапустите Tekla Structures, чтобы активировать новое значение.

См. также

[XS_DRAWING_SHEET_POSITION_Y](#) (стр 173)

[XS_DRAWING_SHEET_HEIGHT](#) (стр 172)

[XS_DRAWING_SHEET_WIDTH](#) (стр 174)

XS_DRAWING_SHEET_POSITION_Y

Категория

Вид чертежа

Служит для задания первоначального положения листа чертежа. Это удобно делать при работе с двумя мониторами. Значение по умолчанию — 0.

Задать первоначальное положение листа чертежа можно следующим образом:

```
XS_DRAWING_SHEET_POSITION_X=50 XS_DRAWING_SHEET_POSITION_Y=50  
XS_DRAWING_SHEET_HEIGHT=600 XS_DRAWING_SHEET_WIDTH=900
```

X и Y — это координаты левого верхнего угла вида чертежа, измеренные от левого верхнего угла клиентского окна MDI (темно-серая область в окне Tekla Structures).

Этот расширенный параметр задается для конкретного пользователя; его значение сохраняется в файле `options.bin` в папке пользователя. Перезапустите Tekla Structures, чтобы активировать новое значение.

См. также

[XS_DRAWING_SHEET_POSITION_X](#) (стр 172)

[XS_DRAWING_SHEET_HEIGHT](#) (стр 172)

[XS_DRAWING_SHEET_WIDTH](#) (стр 174)

XS_DRAWING_SHEET_WIDTH

Категория

Вид чертежа

Служит для задания ширины по умолчанию для листа чертежа. Значение по умолчанию — 1000.

Этот расширенный параметр задается для конкретного пользователя; его значение сохраняется в файле `options.bin` в папке пользователя. Перезапустите Tekla Structures, чтобы активировать новое значение.

См. также

[XS_DRAWING_SHEET_POSITION_X](#) (стр 172)

[XS_DRAWING_SHEET_POSITION_Y](#) (стр 173)

[XS_DRAWING_SHEET_HEIGHT](#) (стр 172)

XS_DRAWING_SINGLE_PART_HATCH_SCHEMA

Категория

Штриховка

Позволяет указать имя файла схемы, которая используется для чертежей отдельных деталей.

Этот расширенный параметр связан с конкретной моделью; его значение сохраняется в файле базе данных параметров.

Пример

Для использования файла схемы, предусмотренного по умолчанию, введите `single.htc`.

XS_DRAWING_SNAPSHOT_CREATION

Категория

Свойства чертежа

Если этот расширенный параметр установлен в значение `FALSE`, снимки не создаются автоматически при сохранении чертежа, и при закрытии измененного чертежа больше не выводится запрос о том, требуется ли создать снимок. Значение по умолчанию — `TRUE`; оно означает, что снимки автоматически создаются при сохранении чертежа, а при закрытии измененного чертежа выводится запрос о том, требуется ли создать снимок.

Этот расширенный параметр связан с конкретной моделью; его значение сохраняется в файле базы данных параметров.

XS_DRAWING_SOLID_MERGE_TOLERANCE

Категория

Вид чертежа

Позволяет указать предел, от которого зависит, объединяются ли на виде чертежа некоторые объекты в отлитом элементе. Введите значение в миллиметрах. Значение по умолчанию — `6.0`.

Этот расширенный параметр является ролевым. При использовании типа **SYSTEM(ROLE)** используется значение по умолчанию. Если используется тип **MODEL(ROLE)** или **DRAWING(ROLE)**, значение можно изменить, после чего оно будет одинаковым для всех пользователей в текущей модели.

Пример

В следующем примере показан результат объединения деталей.

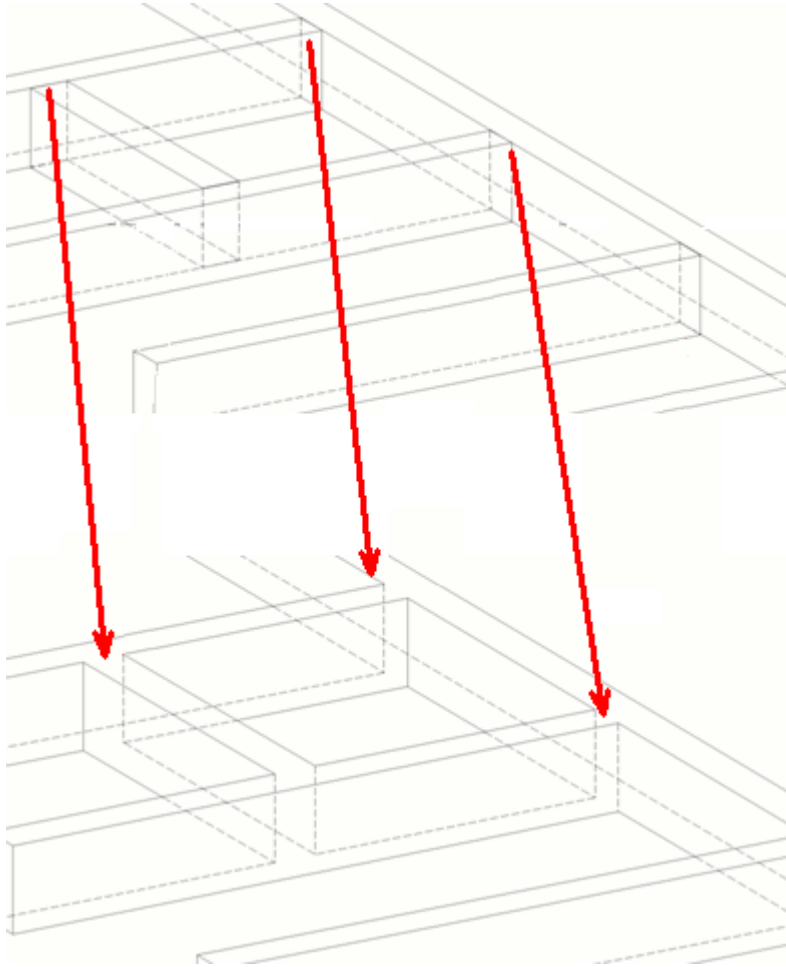

В следующем примере ненужные сегменты криволинейных деталей, расположенных друг над другом, удаляются.

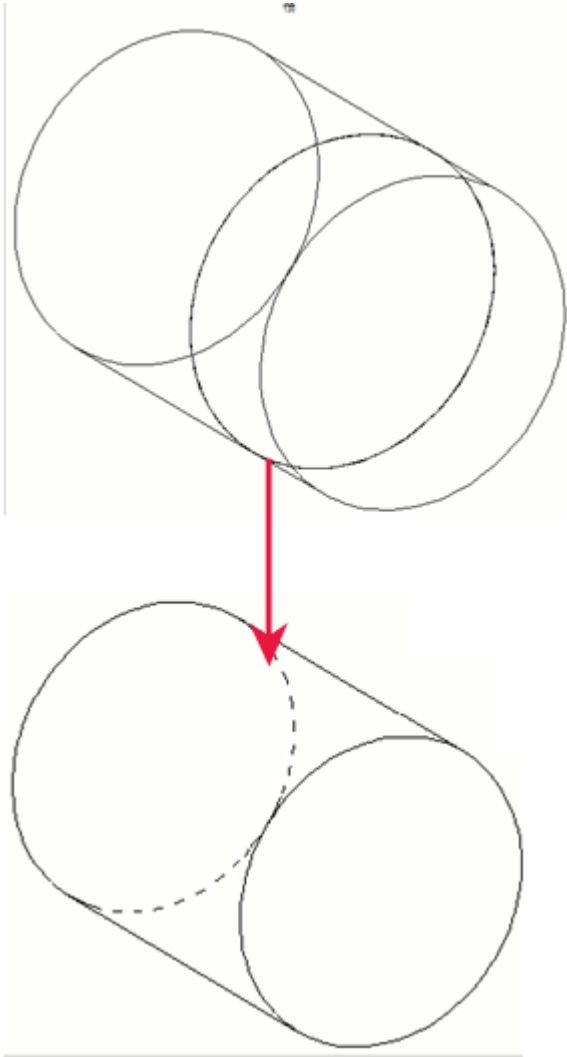

XS_DRAWING_STUD_REPRESENTATION

Категория

Свойства чертежа

Этот расширенный параметр служит для определения различных вариантов представления болтов и резьбовых шпилек.

Если этот расширенный параметр установлен в значение `SOLID` (по умолчанию), шпильки изображаются как твердотельные объекты независимо от варианта представления болтов; если он установлен в значение `AS_BOLT`, шпильки изображаются в соответствии с параметрами в диалоговом окне **Свойства болта**.

Этот расширенный параметр связан с конкретной ролью. При изменении значения он перестает быть системным и становится связанным с

конкретной моделью, т. е. его значение является одинаковым для всех пользователей в текущей модели.

XS_DRAWING_TEMPLATES_LIBRARY

Категория

Свойства чертежа

Этот расширенный параметр был удален.

Служит для задания местоположения библиотеки шаблонов чертежей. Присвойте этому расширенному параметру в качестве значения папку модели, содержащую шаблоны чертежей.

Этот расширенный параметр связан с конкретной моделью; его значение сохраняется в файле базе данных параметров. .

Пример

```
set XS_DRAWING_TEMPLATES_LIBRARY=C:\TeklaStructuresModels  
\CloningTemplate
```

(здесь CloningTemplate - имя модели).

Для использования библиотеки шаблонов клонирования и собственно шаблона клонирования выполните следующие действия.

1. Откройте файл `user.ini`, который находится в папке `..\TeklaStructures\<версия>\nt\bin`, в текстовом редакторе, например Блокноте.
2. Задайте расширенный параметр `XS_DRAWING_TEMPLATES_LIBRARY` так, чтобы он указывал на папку модели, содержащую шаблоны клонирования (библиотеку шаблонов):

```
set XS_DRAWING_TEMPLATES_LIBRARY=%XS_RUNPATH%  
\DrawingLibrary
```

Например:

```
set XS_DRAWING_TEMPLATES_LIBRARY=C:\TeklaStructuresModels  
\CloningTemplate
```

(Здесь CloningTemplate — имя модели.)

3. Чтобы открыть диалоговое окно **Клонировать чертеж**, нажмите кнопку **Клонировать** в диалоговом окне списка чертежей.
4. С помощью параметров в разделе **Объекты и действия при клонировании** задайте копируемые объекты чертежа и действия для каждого копируемого объекта.
5. В списке **Клонировать из** выберите **Другая модель**. В поле появится папка CloningTemplate.

6. Нажмите кнопку **Выбор шаблона...**
7. В диалоговом окне **Шаблоны чертежей** выберите нужный шаблон клонирования.
8. Не закрывая список, клонируйте чертеж нажатием кнопки **Клонировать выбранное**.

XS_DRAWING_UDAS_MODIFY_ALL_DRAWING_TYPES

Категория

Свойства чертежа

Позволяет изменить пользовательские атрибуты всех выбранных чертежей в списке чертежей одновременно, даже если чертежи имеют разные типы.

- Чтобы разрешить изменение пользовательских атрибутов одновременно для всех типов чертежей, установите расширенный параметр в значение `TRUE`. Значение по умолчанию — `TRUE`.
- Чтобы разрешить изменение пользовательских атрибутов одновременно только для одного типа чертежей, установите расширенный параметр в значение `FALSE`.

Этот расширенный параметр задается для конкретного пользователя; его значение сохраняется в файле `options.bin` в папке пользователя. Перезапустите Tekla Structures, чтобы активировать новое значение.

XS_DRAWING_UPDATE_VIEW_PLACING

Категория

Свойства чертежа

Служит для управления размещением видов. Если после масштабирования виды не помещаются на экране, Tekla Structures увеличивает размер листа с использованием свойств компоновки, если включен автоматический выбор формата чертежа (**Компоновка --> Формат чертежа --> Режим определения формата --> Автоматический выбор формата**). Этот расширенный параметр используется в сочетании с расширенным параметром [XS_INTELLIGENT_DRAWING_ALLOWED](#) (стр 238).

Этот расширенный параметр связан с конкретной моделью; его значение сохраняется в файле базе данных параметров.

Значение	Описание
TRUE	Позволяет обновлять размещение вида. Не влияет на масштаб или формат листа. Это значение по умолчанию.
TRUE, SCALE	Позволяет обновлять размещение вида и изменять масштаб вида, если вид не помещается на листе. Tekla Structures уменьшает масштаб вида при помощи масштабов, заданных в свойствах компоновки.
TRUE, SHEET	Позволяет обновлять вид и увеличивать формат листа, если вид не помещается на листе.
TRUE, SHEET, SCALE	Позволяет обновлять вид, изменять масштаб вида и увеличивать формат листа, если это необходимо.
TRUE, CLONING_ONLY	Обновляет размещение вида. Не влияет на масштаб или формат листа. Размещение вида обновляется только при клонировании, не при обновлении. Значение по умолчанию — CLONING_ONLY.
TRUE, SCALE, CLONING_ONLY	Обновляет размещение вида и изменяет масштаб вида, если вид не помещается на листе. Tekla Structures уменьшает виды, используя масштабы в свойствах компоновки. Размещение вида обновляется только при клонировании, не при обновлении.
TRUE, SHEET, CLONING_ONLY	Обновляет размещение вида и увеличивает формат листа, если вид не помещается на листе. Размещение вида обновляется только при клонировании, не при обновлении.
TRUE, SHEET, SCALE, CLONING_ONLY	Обновляет размещение вида, изменяет масштаб вида и увеличивает формат листа, если это необходимо. Размещение вида обновляется только при клонировании, не при обновлении.
FALSE	Размещение вида не обновляется, масштаб вида и формат листа не изменяются.

XS_DRAWING_USE_WORKSHOP_FORM _FOR_DOUBLE_PARTS_IN_SINGLE_PART_DRAWINGS

Категория

Свойства чертежа

Если этот расширенный параметр установлен в значение TRUE, вутовые профили всегда отображаются в заводской форме как двойные детали на чертежах отдельных деталей. TRUE — значение по умолчанию. Чтобы

вувые профили отображались с использованием представления детали, выбранного в диалоговом окне свойств детали, установите этот расширенный параметр в значение FALSE. Эта настройка влияет только на представление деталей, но не на простановку размеров или другие свойства деталей.

По умолчанию для вута (переводные названия содержатся в файле `drawing.a11`) используются не такие методы вычисления длины и не такие способы представления деталей на чертежах, как для балок. Процедура вычисления проверяет имя детали и, если обнаружено имя "HAUNCH" или какой-либо его переводной вариант, используется метод вычисления для вутов.

Можно добавить дополнительные имена для вувых профилей в файл `drawing.a11`, который находится в папке `\messages`. Используйте такие строки, как `drawing_haunch_2` или `drawing_haunch_3`.

Ниже приведен пример представления в заводской форме.

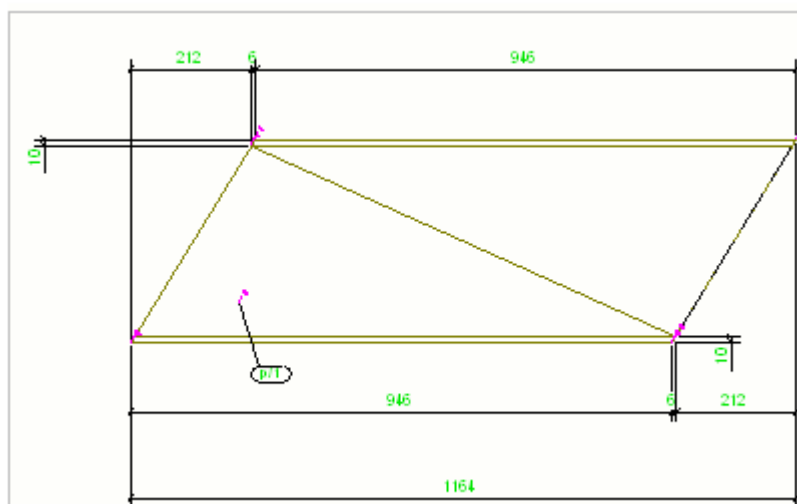

Ниже приведен пример контурного представления.

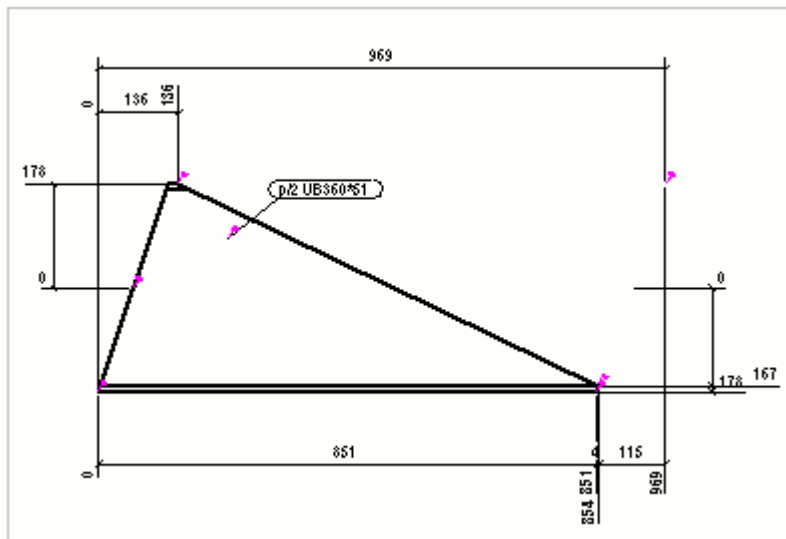

Этот расширенный параметр связан с конкретной моделью; его значение сохраняется в файле базе данных параметров.

XS_DRAWING_VIEW_DIRECTION_MARK_SYMBOL_FRONT

Категория

Свойства чертежа

Следующие расширенные параметры служат для задания символа стрелки, используемого в метках направлений для видов сечений и видов с торца для каждого из основных типов видов (спереди, сверху, сзади, снизу):

- XS_DRAWING_VIEW_DIRECTION_MARK_SYMBOL_FRONT
- XS_DRAWING_VIEW_DIRECTION_MARK_SYMBOL_TOP
- XS_DRAWING_VIEW_DIRECTION_MARK_SYMBOL_BACK
- XS_DRAWING_VIEW_DIRECTION_MARK_SYMBOL_BOTTOM

По умолчанию Tekla Structures использует символ номер 66  в файле `xsteel.sym`, который обычно находится в папке `\environments\common\symbols\`.

Этот расширенный параметр задается для конкретного пользователя; его значение сохраняется в файле `options.bin` в папке пользователя. Перезапустите Tekla Structures, чтобы активировать новое значение.

XS_DRAWING_VIEW_DIRECTION_MARK_SYMBOL_TOP

Категория: свойства чертежа

Следующие расширенные параметры позволяют определить символ стрелки, используемый в метках направления видов сечения и видов сбоку, для каждого типа основного вида (спереди, сверху, сзади, снизу):

- XS_DRAWING_VIEW_DIRECTION_MARK_SYMBOL_FRONT
- XS_DRAWING_VIEW_DIRECTION_MARK_SYMBOL_TOP
- XS_DRAWING_VIEW_DIRECTION_MARK_SYMBOL_BACK
- XS_DRAWING_VIEW_DIRECTION_MARK_SYMBOL_BOTTOM

По умолчанию Tekla Structures использует символ номер 66  в файле `xsteel.sym`, который обычно находится в папке `\environments\common\symbols\`.

Этот расширенный параметр задается для конкретного пользователя; его значение сохраняется в файле `options.bin` в папке пользователя. Перезапустите Tekla Structures, чтобы активировать новое значение.

XS_DRAWING_VIEW_DIRECTION_MARK_SYMBOL_BACK

Категория: свойства чертежа

Следующие расширенные параметры позволяют определить символ стрелки, используемый в метках направления видов сечения и видов сбоку, для каждого типа основного вида (спереди, сверху, сзади, снизу):

- XS_DRAWING_VIEW_DIRECTION_MARK_SYMBOL_FRONT
- XS_DRAWING_VIEW_DIRECTION_MARK_SYMBOL_TOP
- XS_DRAWING_VIEW_DIRECTION_MARK_SYMBOL_BACK
- XS_DRAWING_VIEW_DIRECTION_MARK_SYMBOL_BOTTOM

По умолчанию Tekla Structures использует символ номер 66  в файле `xsteel.sym`, который обычно находится в папке `\environments\common\symbols\`.

Этот расширенный параметр задается для конкретного пользователя; его значение сохраняется в файле `options.bin` в папке пользователя. Перезапустите Tekla Structures, чтобы активировать новое значение.

XS_DRAWING_VIEW_DIRECTION_MARK_SYMBOL_BOTTOM

Категория: свойства чертежа

Следующие расширенные параметры позволяют определить символ стрелки, используемый в метках направления видов сечения и видов сбоку, для каждого типа основного вида (спереди, сверху, сзади, снизу):

- XS_DRAWING_VIEW_DIRECTION_MARK_SYMBOL_FRONT
- XS_DRAWING_VIEW_DIRECTION_MARK_SYMBOL_TOP
- XS_DRAWING_VIEW_DIRECTION_MARK_SYMBOL_BACK
- XS_DRAWING_VIEW_DIRECTION_MARK_SYMBOL_BOTTOM

По умолчанию Tekla Structures использует символ номер 66  в файле `xsteel.sym`, который обычно находится в папке `\environments\common\symbols\`.

Этот расширенный параметр задается для конкретного пользователя; его значение сохраняется в файле `options.bin` в папке пользователя. Перезапустите Tekla Structures, чтобы активировать новое значение.

XS_DRAWING_VIEW_REFERENCE_SYMBOL

Категория

Свойства чертежа

Служит для задания символа, отображаемого на видах чертежей при выборе варианта **Пользовательский** в списке **Символ** в диалоговом окне **Свойства символа узла** или **Свойства символа сечения** либо в диалоговых окнах свойств видов других видов чертежей. Например, если ввести `xsteel@3`, Tekla Structures будет использовать символ номер 3 в файле символов `xsteel.sym`.

Этот расширенный параметр связан с конкретной моделью; его значение сохраняется в файле базе данных параметров.

XS_DRIVER

Категория: Местоположение файлов

Определения устройств печати, создаваемые в **Каталоге принтеров** (меню **Файл** --> **Печать** --> **Каталог принтеров**), находятся в файле

plotdev.bin. Этот файл находится в папке `..\environments`
`\<ваша_среда>\system\`.

К определениям в системной папке имеют доступ все пользователи. Кроме того, сохранять определения принтеров в папке текущей модели или в папках проекта и компании, а также в папке, указанной с помощью этого расширенного параметра. Tekla Structures сначала ищет файл `plotdev.bin` в папке модели, папке проекта и папке компании, а затем в папке, заданной расширенным параметром `XS_DRIVER`.

Этот расширенный параметр является системным и считывается из файлов среды. Как правило, изменять значения системных параметров не требуется. Если вы не являетесь администратором, не изменяйте их.

XS_DSTV_CREATE_AK_BLOCK_FOR_ALL_PLATES

Категория: ЧПУ

Установите значение `TRUE` (по умолчанию), чтобы создавать блоки АК в файлах DSTV также для прямоугольных пластин, объединенных списков файлов ЧПУ и деталей.

Когда этот расширенный параметр установлен в значение `FALSE`, Tekla Structures проверяет, нужно ли создавать блок АК для пластины, и создает блок АК, когда это необходимо.

Стандарт DSTV не требует создания блоков АК, если деталь полностью описывается длиной, размерами и срезами по косой в данных заголовка. Этот расширенный параметр позволяет создавать блоки АК для пластин, даже если данные заголовка уже содержат всю информацию о пластине.

Этот расширенный параметр связан с конкретной моделью; его значение сохраняется в файле базы данных параметров.

XS_DSTV_CREATE_AK_BLOCK_FOR_ALL_PROFILES

Категория

CNC

Если установить для этого расширенного параметра значение `TRUE`, Tekla Structures создает блоки АК в файлах DSTV для всех профилей, объединенных списков файлов ЧПУ и деталей. Значение по умолчанию — `TRUE`.

Когда этот расширенный параметр установлен в значение `FALSE`, Tekla Structures проверяет, нужно ли создавать блок АК для детали, и создает блок АК, когда это необходимо.

Стандарт DSTV не требует создания блоков АК, если профиль полностью описывается длиной, размерами и срезами по косо́й в данных заголовка. Этот расширенный параметр позволяет создавать блоки АК для профилей, даже если данные заголовка уже содержат всю информацию о профиле.

Этот расширенный параметр связан с конкретной моделью; его значение сохраняется в файле базе данных параметров.

XS_DSTV_CREATE_NOTCH_ONLY_ON_BEAM_CORNERS

Категория: ЧПУ

Служит для управления скруглением углов вырезов. Значение по умолчанию — `FALSE`.

Этот расширенный параметр связан с конкретной моделью; его значение сохраняется в файле базе данных параметров.

Примеры

В следующем примере рассматриваются понятия вырезов, углов вырезов, скруглений углов вырезов и углов балок.

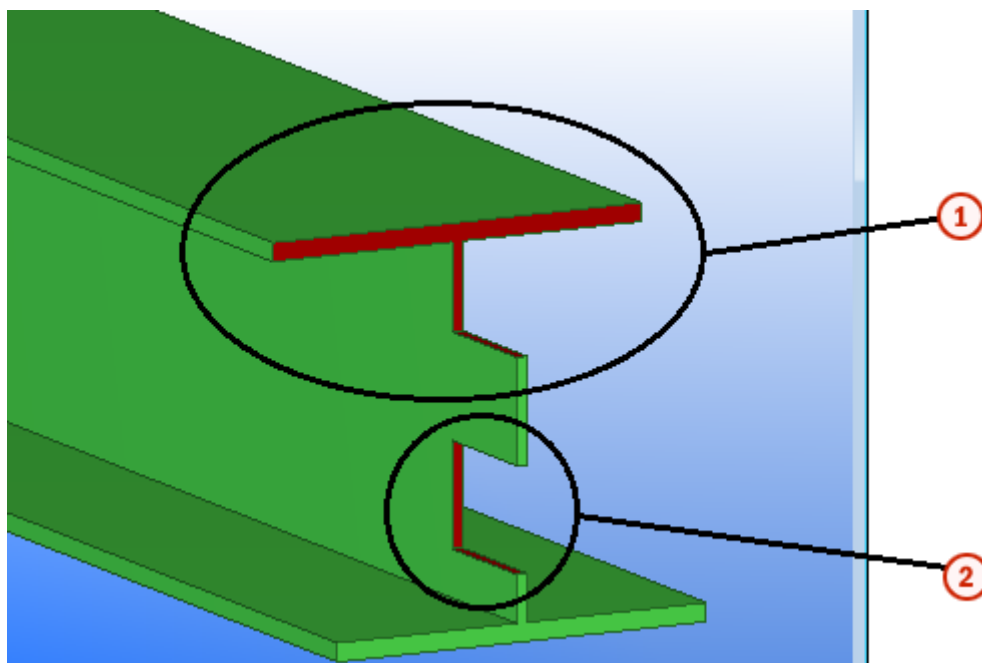

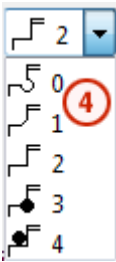
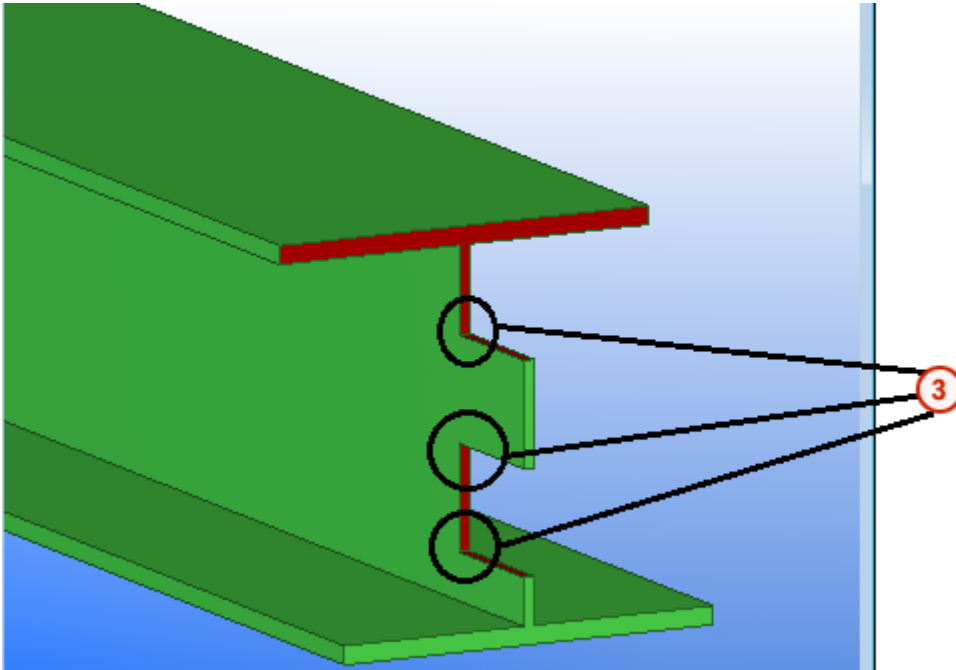

1. Вырез на углу балки
2. Вырез не на углу балки
3. Три выреза, остальные углы — обычные углы
4. Параметры внутренней формы углов вырезов (или скругления углов вырезов) в диалоговом окне **Настройки файлов ЧПУ**

В таблице ниже рисунке показано, как значения параметров `XS_DSTV_CREATE_NOTCH_ONLY_ON_BEAM_CORNERS` (TRUE/FALSE) и **Форма внутренних углов** влияет на файл ЧПУ.

	<code>XS_DSTV_CREATE_NOTCH_ONLY_ON_BEAM_CORNERS</code> установлен в значение FALSE.	<code>XS_DSTV_CREATE_NOTCH_ONLY_ON_BEAM_CORNERS</code> установлен в значение TRUE.
--	---	--

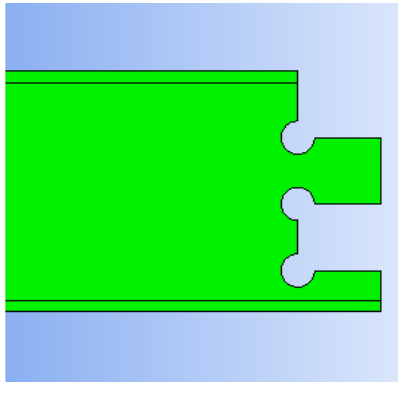
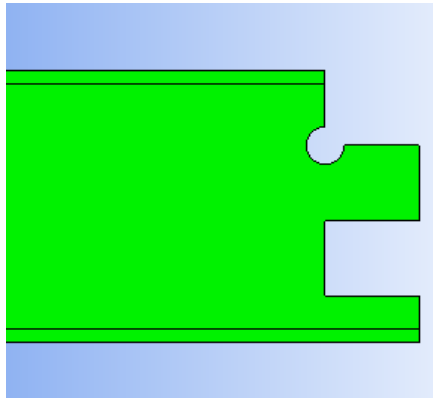
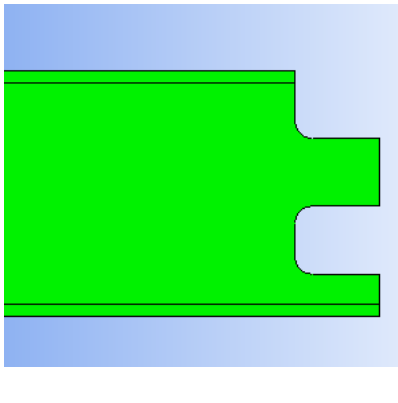
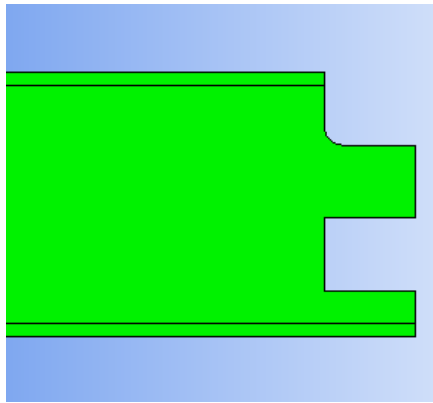
<p>Форма внутренних углов = 0</p>		
<p>Форма внутренних углов = 1</p>		

XS_DSTV_DO_NOT_UNFOLD_POLYBEAM_PLATES

Категория

Категория: ЧПУ

Если этот расширенный параметр установлен в значение `TRUE`, при создании файлов DSTV пластины составных балок не представляются в виде разверток. Это значит, что пластины составных балок будут обрабатываться как "вырезаемые по форме", а не "сгибаемые по форме" вне зависимости от способа моделирования. Чтобы этот расширенный параметр действовал, пластина составной балки должна лежать в плоскости XY материала.

Если этот расширенный параметр установлен в значение `FALSE`, Tekla Structures записывает в файлы DSTV геометрию разверток пластин составных балок. Значение по умолчанию — `FALSE`.

Этот расширенный параметр связан с конкретной моделью; его значение сохраняется в файле базе данных параметров.

XS_DSTV_LIST_NET_WEIGHT

Категория: CNC

Если параметр `XS_DSTV_LIST_NET_WEIGHT` установлен на `TRUE`, то вес нетто используется в экспорте списка MIS. Если он установлен на `FALSE`, то используется вес брутто. `FALSE` является значением по умолчанию.

Этот расширенный параметр связан с конкретной моделью; его значение сохраняется в файле базе данных параметров.

XS_DSTV_LIST_SEPARATOR

Категория

ЧПУ

Служит для определения разделителя, используемого в списках DSTV. По умолчанию в качестве разделителя используется символ `#`.

Этот расширенный параметр связан с конкретной моделью; его значение сохраняется в файле базе данных параметров.

XS_DSTV_NET_LENGTH

Категория

CNC

Если этот расширенный параметр установлен в значение `TRUE`, вырезы/срезы влияют на длину детали в заголовке файла ЧПУ. Если этот расширенный параметр установлен в значение `FALSE`, на длину влияет только подгонка.

Этот расширенный параметр действует также в отношении значений систем MIS, таких как KISS и EJE.

Этот расширенный параметр связан с конкретной моделью; его значение сохраняется в файле базе данных параметров.

Для опытных пользователей

Блок АК файла ЧПУ всегда содержит правильную общую длину. При использовании этого расширенного параметра в блок заголовка записывается общая длина, а не заданная длина. Некоторые станки ЧПУ считывают информацию о длине либо из заголовка, либо из блока АК. Проконсультируйтесь с цехом, если не уверены в том, какой из методов использовать.

ПРИМ. Использование этого расширенного параметра может привести к повреждению отрезного станка, если деталь содержит разрезы и элементы подгонки, а наибольшая длина не совпадает с краем детали (станок начинает резку в центре детали):



См. также

[XS_DSTV_PRINT_NET_AND_GROSS_LENGTH](#) (стр 192)

XS_DSTV_NO_SAWING_ANGLES_FOR_PLATES_NEEDED

Категория

CNC

Позволяет указать, требуется ли указывать углы скосов в заголовке файла ЧПУ для пластин. При значении `TRUE` углы скосов в заголовке не записываются. Если требуется указывать углы скосов, установите расширенный параметр в значение `FALSE`. Значение по умолчанию — `TRUE`.

Этот расширенный параметр связан с конкретной моделью; его значение сохраняется в файле базе данных параметров.

Ниже приведен пример:

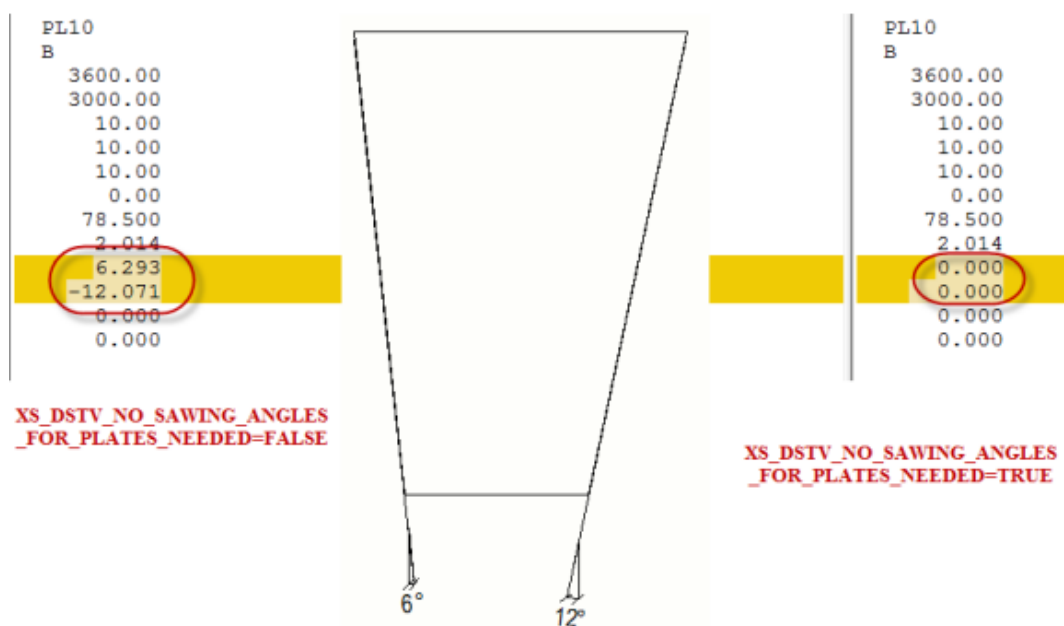

XS_DSTV_NUMBER_OF_PARTS_BY_SELECTION

Категория

CNC

Позволяет добавлять количество деталей в заголовок файла ЧПУ по деталям, выбранным в модели.

Если этот расширенный параметр установлен в значение `TRUE`, при установке в диалоговом окне **Файлы ЧПУ** переключателя создания файлов в положение **Выбранные детали** количество деталей в заголовке файла ЧПУ соответствует количеству выбранных деталей.

Значение по умолчанию — `FALSE`.

Этот расширенный параметр связан с конкретной моделью; его значение сохраняется в файле базе данных параметров.

XS_DSTV_PLATE_PROFILE_WITH_WIDTH

Категория

CNC

Если этот расширенный параметр установлен в значение `TRUE`, в заголовок файла DSTV записываются и толщина пластины, и ширина профиля пластины. Если этому расширенному параметру присвоено

значение `FALSE`, в заголовок файла DSTV записывается только толщина пластины. Значение по умолчанию — `FALSE`.

Этот расширенный параметр связан с конкретной моделью; его значение сохраняется в файле базе данных параметров.

XS_DSTV_PRINT_NET_AND_GROSS_LENGTH

Категория

CNC

Если этот расширенный параметр установлен в значение `TRUE`, в файлы ЧПУ формата DSTV вставляется два значения длины:

- Длина между линиями пересечения
- Общая длина

Если это не требуется, установите этот расширенный параметр в значение `FALSE`. Значение по умолчанию — `FALSE`.



① Длина между линиями пересечения

② Общая длина

Этот расширенный параметр связан с конкретной моделью; его значение сохраняется в файле базе данных параметров.

ПРИМ. Если задан расширенный параметр `XS_CHECK_FLAT_LENGTH_ALSO`, общая длина и длина между линиями пересечения в файле ЧПУ могут быть поменяны местами. В этом случае Tekla Structures может использовать вместо них значение длины, найденное в файле `fltprops.inp`.

См. также

[XS_DSTV_NET_LENGTH \(стр 189\)](#)

[XS_CHECK_FLAT_LENGTH_ALSO \(стр 79\)](#)

XS_DSTV_REAL_WIDTH_INTO_HEADER_PROFILE_FOR_PLATES

Категория

ЧПУ

При значении `TRUE` в информации заголовка файлов DSTV указывается фактическая ширина пластины, а не номинальная. Значение по умолчанию — `FALSE`.

Ниже приведен пример разницы между фактической шириной пластины и номинальной шириной пластины: Пользователь моделирует балку из пластины, используя профиль `PL200*10`, однако затем с помощью обреза деталью или обреза по линии срезает 5 мм по длине пластины — например, чтобы создать зазор под сварку — в результате чего ширина пластины уменьшается до 195 мм. В этом случае фактическая ширина пластины составит 195 мм, а номинальная — 200 мм.

Этот расширенный параметр связан с конкретной моделью; его значение сохраняется в файле базе данных параметров.

См. также

XS_DSTV_USE_COUNTERSUNK_HOLES

Категория: CNC

Если установить расширенный параметр

`XS_DSTV_USE_COUNTERSUNK_HOLES` в значение `FALSE` в меню **Файл --> Настройки --> Расширенные параметры --> ЧПУ**, Tekla Structures не будет создавать при экспорте в DSTV зенкованные отверстия. Значение по умолчанию — `TRUE`.

Этот расширенный параметр связан с конкретной моделью; его значение сохраняется в файле базе данных параметров.

XS_DSTV_USE_EQUAL_ACCURACY_FOR_PLATE_PROFILE_AND_WIDTH

Категория

ЧПУ

Если этот расширенный параметр установлен в значение `TRUE`, значение ширины профиля пластины, значение ширины пластины в заголовке и

значения Y-координат в блоках АК и ИК округляются до ближайшего миллиметра. Значение по умолчанию — FALSE.

Этот расширенный параметр связан с конкретной моделью; его значение сохраняется в файле базе данных параметров.

XS_DSTV_USE_ONE_VERTEX_SHARP_INNER_CORNER

Категория

CNC

Установите этот расширенный параметр в значение TRUE, если в блок АК файла DSTV не требуется добавлять дополнительные точки вершин — например, когда в настройках ЧПУ не задан радиус скругления. По умолчанию этот расширенный параметр установлен в значение FALSE, т. е. дополнительные точки вершин добавляются.

Этот расширенный параметр связан с конкретной моделью; его значение сохраняется в файле базе данных параметров.

Пример

Если расширенный параметр установлен в значение TRUE, будет получен следующий файл DSTV:

AK							
v	0.00s	0.00	0.00	0.00	0.00	0.00	0.00
	4000.00	0.00	0.00	0.00	0.00	0.00	0.00
	4000.00	200.00	0.00	0.00	0.00	0.00	0.00
	123.88	200.00	0.00	-14.03	9.00	0.00	0.00
	123.88	150.00w	0.00	0.00	0.00	0.00	0.00
	0.00	150.00	0.00	0.00	0.00	0.00	0.00
	0.00	0.00	0.00	0.00	0.00	0.00	0.00

Если расширенный параметр установлен в значение FALSE, будет получен следующий файл DSTV:

AK							
v	0.00s	0.00	0.00	0.00	0.00	0.00	0.00
	4000.00	0.00	0.00	0.00	0.00	0.00	0.00
	4000.00	200.00	0.00	0.00	0.00	0.00	0.00
	123.88	200.00	0.00	-14.03	9.00	0.00	0.00
	123.88	150.00	0.00	0.00	0.00	0.00	0.00
	125.00	150.00w	0.00	0.00	0.00	0.00	0.00
	0.00	150.00	0.00	0.00	0.00	0.00	0.00
	0.00	0.00	0.00	0.00	0.00	0.00	0.00

XS_DSTV_USE_REAL_DIMENSIONS_IN_HEADER

Категория

ЧПУ

Если этот расширенный параметр установлен в значение `TRUE`, в данные заголовка профиля в файле ЧПУ записываются значения высоты и ширины по ограничивающей рамке. Значение по умолчанию — `FALSE`.

Этот расширенный параметр связан с конкретной моделью; его значение сохраняется в файле базе данных параметров.

См. также

XS_DSTV_WRITE_BEHIND_FACE_FOR_PLATE

Категория

CNC

Если этот расширенный параметр установлен в значение `TRUE`, в файлы ЧПУ формата DSTV записываются контуры (AK + IK) для передней (v) и задней (h) граней пластин. Если он установлен в значение `FALSE`, Tekla Structures записывает для плоских профилей только переднюю грань. Значение по умолчанию — `FALSE`.

Этот расширенный параметр задается для конкретного пользователя; его значение сохраняется в файле `options.bin` в папке пользователя. Перезапустите Tekla Structures, чтобы активировать новое значение.

XS_DUPLICATE_CHECK_LIMIT_FOR_COPY_AND_MOVE

Категория

Свойства моделирования

Позволяет определить максимальное число объектов, которые проверяются на наличие дубликатов при копировании или перемещении объектов.

Если набор выбора содержит слишком много объектов, Tekla Structures не выполняет проверку на дубликаты. Введите целое значение. Значение по умолчанию — `100`.

Этот расширенный параметр задается для конкретного пользователя; его значение сохраняется в файле `options.bin` в папке пользователя. Перезапустите Tekla Structures, чтобы активировать новое значение.

См. также

XS_DWG_IMPORT_IGNORE_UNITS

Категория

Этот расширенный параметр должен быть задан в файле инициализации (.ini).

Если файл с опорной моделью DWG создан с использованием британских единиц измерения, он будет импортирован в Tekla Structures со слишком большим масштабом. Этот расширенный параметр позволяет избежать подобных ситуаций.

Если вы хотите, чтобы все координаты были метрическими, установите этот расширенный параметр в значение `TRUE`. Если вы хотите, чтобы единицы измерения брались из DWG-файла исходя из значений системных переменных `measurement` и `$insunit` в заголовке файла, оставьте поле значения пустым. По умолчанию этому расширенному параметру не присвоено никакое значение.

XS_DXF_FONT_CONVERSION_FILE

Категория

Печать

Служит для задания файла преобразования шрифтов для экспорта чертежей Tekla Structures в форматы DWG/DXF и их печати. Файл преобразования шрифтов определяет, какой файл шрифта будет связан с созданным стилем AutoCAD, а также (необязательно) определяет коэффициенты корректировки ширины и высоты шрифта. Можно использовать как файлы шрифтов True Type, так и файлы `.SHX` (шрифты AutoCAD).

Если задано только имя файла преобразования шрифтов, файл считывается из папки модели. При использовании файла преобразования шрифтов, хранящегося в другом месте, введите имя файла с относительным или полным путем. Если расширенный параметр `XS_DXF_FONT_CONVERSION_FILE` не задан, Tekla Structures будет пытаться использовать файл преобразования шрифтов по умолчанию (`dxfontfont.cnv`) из папки, на которую указывает расширенный параметр `DXK_FONTPATH`. Расширенный параметр `DXK_FONTPATH` задается в файле `teklastructures.ini`.

Если файл преобразования шрифтов не найден или не содержит сопоставления для определенного шрифта, используемое в Tekla Structures имя шрифта используется для образования имени текстового стиля в AutoCAD. Пробелы заменяются символами подчеркивания, а буквы нижнего регистра — буквами верхнего регистра. Например, шрифт с именем Arial Narrow в Tekla Structures превратится в стиль с именем `ARIAL_NARROW` в AutoCAD.

Помимо коэффициентов корректировки ширины и высоты для отдельных шрифтов, определяемых в файле преобразования шрифтов, имеются общие переменные `XS_DXF_TEXT_HEIGHT_FACTOR` и `XS_DXF_TEXT_WIDTH_FACTOR`, которые применяются ко всему экспортируемому тексту вне зависимости от шрифта. Если используются и коэффициенты для отдельных шрифтов, и общие переменные, они перемножаются.

Синтаксис, используемый для задания сопоставления шрифтов:

Имя шрифта в Tekla Structures = Имя шрифта в AutoCAD [* коэффициент корректировки ширины [* коэффициент корректировки высоты]]

Примеры сопоставлений шрифтов в файле `.cnv`:

```
Arial Narrow = ARIALN.TTF
```

```
Arial Narrow Bold Italic = ARIALNBI.TTF * 0.5 * 1.0
```

-
- ПРИМ.** • В именах в файле преобразования шрифтов учитывается регистр символов.
- Файл преобразования шрифтов используется только для чертежей, экспортируемых в формат DWG/DXF, и их печати; на импорт чертежей из формата DWG/DXF он не влияет, равно как и на импорт и экспорт модели.
-

См. также

[DXK_FONTPATH \(стр 198\)](#)

[XS_DXF_TEXT_HEIGHT_FACTOR \(стр 197\)](#)

[XS_DXF_TEXT_WIDTH_FACTOR \(стр 198\)](#)

XS_DXF_FONT_NAME

Категория

Печать

Позволяет задать для файлов 2D DXF шрифт, отличный от используемого по умолчанию. По умолчанию этому расширенному параметру не присвоено никакое значение.

Этот расширенный параметр связан с конкретной моделью; его значение сохраняется в файле базе данных параметров.

XS_DXF_TEXT_HEIGHT_FACTOR

Категория

Печать

Служит для задания коэффициента масштабирования для высоты текста в 2D DXF. Введите коэффициент в виде десятичного числа. Значение по умолчанию — 1.0.

Этот расширенный параметр связан с конкретной моделью; его значение сохраняется в файле базе данных параметров.

XS_DXF_TEXT_WIDTH_FACTOR

Категория

Печать

Служит для задания коэффициента масштабирования для ширины текста в 2D DXF. Введите коэффициент в виде десятичного числа. Значение по умолчанию — 1.0.

Этот расширенный параметр связан с конкретной моделью; его значение сохраняется в файле базе данных параметров.

DXK_FONTPATH

Категория

Этот расширенный параметр должен быть задан в файле инициализации (.ini).

Этот расширенный параметр является системным и считывается из файла `teklastructures.ini`. Он также может быть задан локально; см. ini-файл используемой среды (`env_<имя_среды>.ini`). Как правило, изменять значения системных параметров не требуется. Если вы не являетесь администратором, не изменяйте их.

Указывает на папку, содержащую графические шрифты Tekla Structures. Графические шрифты используются, например, в редакторе шаблонов. Расширенный параметр `DXK_FONTPATH` задается в файле `teklastructures.ini`.

Путь всегда должен заканчиваться символом обратной косой черты.

Пример

```
set DXK_FONTPATH=%XSDATADIR%\environments\common\fonts\
```

См. также

DXK_SYMBOLPATH

Этот расширенный параметр должен быть задан в файле инициализации (.ini).

Этот расширенный параметр является системным и считывается из файла `teklastructures.ini`. Он также может быть задан локально; см. ini-файл используемой среды (`env_<имя_среды>.ini`). Как правило, изменять значения системных параметров не требуется. Если вы не являетесь администратором, не изменяйте их.

Указывает на одну или несколько папок, содержащих библиотеки символов Tekla Structures. Эти папки также содержат файлы DWG, используемые в символах привязки и ручках. Порядок папок в `DXK_SYMBOLPATH` имеет значение: при наличии дублирующихся файлов используется тот, который найден первым. Считываются все файлы из всех заданных папок.

Расширенный параметр `DXK_SYMBOLPATH` задается в файле инициализации среды `<your_environment>.ini`, который находится в папке `..\Tekla Structures\<version>\<environments>\<your_environment>`, и в файле инициализации Tekla Structures `teklastructures.ini`, который находится в папке `..\Tekla Structures\<version>\nt\bin\`.

Пути к разным папкам разделяются точкой с запятой (;). В конце пути к папке всегда должна ставиться обратная косая черта.

Пример

Пример с одной папкой:

```
DXK_SYMBOLPATH=C:\ProgramData\Tekla Structures\<version>\environments\common\symbols\
```

Пример с несколькими папками:

```
DXK_SYMBOLPATH=%XS_FIRM%;%XSDATADIR%\environments\usimp\us_common\symbols\;%XSDATADIR%\environments\common\symbols\
```

Во втором примере Tekla Structures сначала проверяет собственные файлы символов пользователя в папке компании, затем файлы символов в папке символов среды США и в последнюю очередь — символы файлов в общей папке символов сред. При наличии дублирующихся файлов Tekla Structures использует тот, который был найден первым.

ПРИМ. Начиная с Tekla Structures версии 19.0 определения путей к папкам, такие как `%DATADIR%` или `%XS_FIRM%`, в расширенном параметре `DXK_SYMBOLPATH` не преобразовывались

надлежащим образом в пути при использовании в файле `options.ini`, находящемся в папке модели. При использовании в файле `user.ini`, однако, эти определения работают корректно. В настоящее время для расширенного параметра `DXK_SYMBOLPATH` в файле `options.ini` в папке компании необходимо записывать абсолютные пути, как показано в примере ниже:

```
DXK_SYMBOLPATH=C:\TeklaStructures\21.0\environments  
\common\symbols\;C:\firm\Symbols\;
```

Использование папки компании для изображений и символов

Можно задать папку компании, в которой Tekla Structures будет всегда выполнять поиск изображений и символов. При сохранении изображений и символов в этой папке их не нужно будет перемещать в другую папку после установки новой версии Tekla Structures. Установка новой версии не приводит к перезаписи файлов в папке компании. Дополнительные сведения об определении папки компании для изображений и символов см. в разделе *Defining a firm folder for images and symbols*.

См. также

Symbols in drawings

2.5 E

XS_ENABLE_INNER_CONTOURS_IN_CUT_PARTS

Категория

Скорость и точность

Если этот расширенный параметр установлен в значение `TRUE`, Tekla Structures создает вырезы в деталях по внутренним и внешним поверхностям режущей детали.

Когда расширенный параметр установлен в значение `FALSE`, Tekla Structures создает вырезы по внешней поверхности режущей детали. Этот вариант используется по умолчанию.

Этот расширенный параметр связан с конкретной моделью; его значение сохраняется в файле базы данных параметров.

Пример

Здесь в балке сделан разрез круглой трубой.

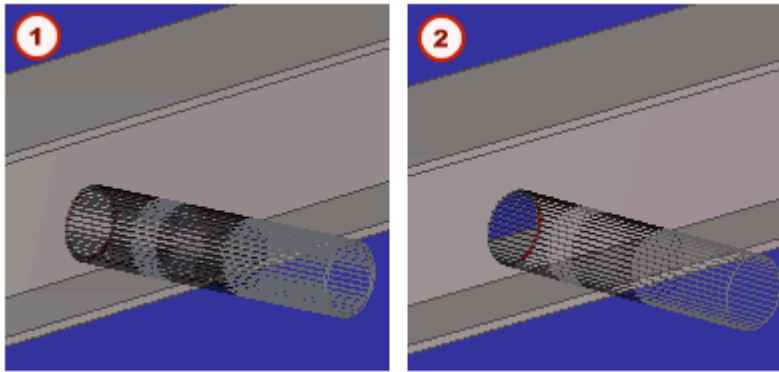

- 1 Расширенный параметр установлен в значение TRUE
- 2 Расширенный параметр установлен в значение FALSE

XS_ENABLE_MIDDLE_BUTTON_DOUBLE_CLICK_ZOOM_ORIGINAL

Категория

Этот расширенный параметр должен быть задан в файле инициализации (.ini).

Если этот расширенный параметр установлен в значение TRUE, при двойном щелчке средней кнопкой мыши Tekla Structures приводит открытый чертеж к его исходному масштабу.

Пример

```
XS_ENABLE_MIDDLE_BUTTON_DOUBLE_CLICK_ZOOM_ORIGINAL=TRUE
```

XS_ENABLE_POUR_MANAGEMENT

Категория: Детализация бетона

По умолчанию функциональность для работы с заливкой включена — и монолитные железобетонные конструкции отображаются как непрерывно заливаемые — только в роли **Подрядчик**. Для других ролей этот расширенный параметр установлен в значение FALSE.

Чтобы включить функциональность для работы с заливкой и отображать бетонные конструкции как непрерывно заливаемые в другой роли, установите для этого расширенного параметра значение TRUE. При включении функциональности заливки в модели будут доступны команды

для отображения и создания объектов и разделителей заливки в модели и на чертежах.

Этот расширенный параметр связан с конкретной моделью; его значение сохраняется в файле базы данных параметров.

ВНИМАНИЕ Если в модели включена функциональность заливки, не отключайте ее с помощью расширенного параметра `XS_ENABLE_POUR_MANAGEMENT`, особенно в середине проекта. Это может привести к проблемам, если у вас есть чертежи, содержащие заливку, а также при совместном использовании модели. Объекты заливки и разделители заливки в модели и на чертежах могут стать недействительными, и вся проделанная в модели работа, связанная с заливкой, будет потеряна.

XS_ENABLE_PUBLISH_TO_TEKLA_BIMSIGHT

Категория

Этот расширенный параметр должен быть задан в файле инициализации (.ini).

Если этот расширенный параметр установлен в значение `TRUE`, в меню **Файл --> Экспорт** присутствует команда **Публикация в Tekla BIMSight**. `TRUE` — значение по умолчанию. При значении `FALSE` команда удаляется из меню. Изменять этот расширенный параметр не рекомендуется.

См. также

<http://www.teklabimsight.com>

XS_ENABLE_PULLOUT_PLACEHOLDERS

Категория: Детализация бетона

Если этот расширенный параметр установлен в значение `TRUE`, вместо размеров на врезках можно проставлять заполнители. В диалоговое окно **Врезка** добавляется флажок **Заполнители**.

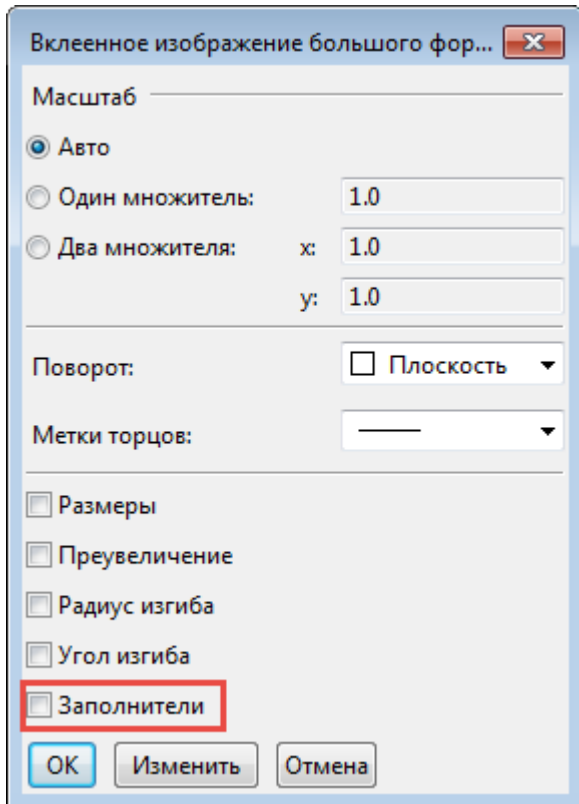

В следующем примере показано, как используются заполнители:

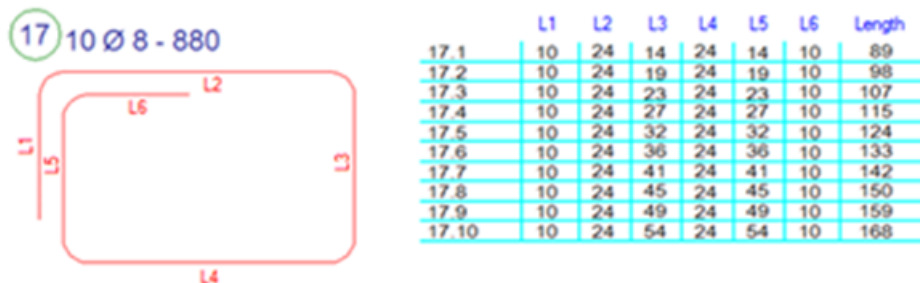

Этот расширенный параметр связан с конкретной моделью; его значение сохраняется в файле базе данных параметров.

XS_ENABLE_REBAR_MARK_LEADER_LINE_BASE_POINT_OPTIMIZATION

Категория

Детализация бетона

Служит для выбора оптимального положения для базовой точки линии выноски метки арматурного стержня. Если этот расширенный параметр

установлен в значение `TRUE`, Tekla Structures выбирает оптимальное место для базовой точки. Базовая точка относится только к одному арматурному стержню. Значение по умолчанию — `TRUE`.

Этот расширенный параметр связан с конкретной моделью; его значение сохраняется в файле базе данных параметров.

XS_EQUAL_SHAPE_DIMENSIONS_TO_BOTH_ENDS_LIMIT

Категория

Простановка размеров: детали

Размеры, задающие форму, автоматически отображаются на обоих концах балки, даже если эти размеры одинаковы. Чтобы изменить это поведение, введите для этого расширенного параметра значение в миллиметрах.

Этот расширенный параметр является ролевым. При использовании типа **SYSTEM(ROLE)** используется значение по умолчанию. Если используется тип **MODEL(ROLE)** или **DRAWING(ROLE)**, значение можно изменить, после чего одно будет одинаковым для всех пользователей в текущей модели.

Пример

Если этому расширенному параметру присвоено значение 300 и деталь в одном направлении на 300 мм короче, чем в другом, Tekla Structures отображает только размер в направлении большей длины. Для всех сред значение задается в миллиметрах.

XS_ERASE_UA_VALUE_WITH_ATTRIBUTE_IMPORT_NULL_AND_BLANK

Категория

Этот расширенный параметр должен быть задан в файле инициализации (.ini).

Установите значение `TRUE` для стирания значений выбранных определенных пользователем атрибутов в импортируемых данных атрибутов.

Чтобы указать, какие из значений определенных пользователем атрибутов стираются, введите любое из следующих значений в конце импортируемого файла, в том же порядке, в котором атрибуты введены в файле:

- `NULL`
- `null`

- пробел

Пример

Содержимое входного файла:

```
ID; USER_FIELD_1; USER_FIELD_2; USER_FIELD_3; USER_FIELD_4;  
12345;NULL;nul1;;4
```

Результат:

Значения определенных пользователем атрибутов 1–3 в импортируемых данных стираются. Атрибут 4 в импортируемых данных имеет значение 4.

ПРИМ. При использовании этой функции не рекомендуется использовать в качестве разделителей во входном файле пробелы и символы табуляции.

См. также

XS_EXCLUDED_PARTS_IN_ORIENTATIONAL_NUMBERING

Категория: Нумерация

Расширенный параметр

`XS_EXCLUDED_PARTS_IN_ORIENTATIONAL_NUMBERING` можно использовать в сочетании с флажками ориентации в настройках нумерации. Аналогичные детали будут пронумерованы как одинаковые, даже если они имеют разную ориентацию и для них установлен флажок ориентации в диалоговом окне **Настройка нумерации**. Можно ввести имена требуемых деталей, разделяя их пробелами. Также можно использовать подстановочные знаки. Этот расширенный параметр связан с конкретной моделью; его значение сохраняется в файле базы данных параметров.

XS_EXPORT_CODEPAGE

Категория

Экспорт

Tekla Structures автоматически задает кодировку страницы, чтобы экспортируемые файлы отображались корректно. Если нужную кодировку страницы найти не удастся, по умолчанию устанавливается кодировка страницы `ansi_1252`. С помощью этого расширенного параметра можно вручную задать кодировку страницы, которая будет переопределять кодировку страницы, автоматически выбираемую при экспорте. По

умолчанию этому расширенному параметру не присвоено никакое значение.

Этот расширенный параметр задается для конкретного пользователя; его значение сохраняется в файле `options.bin` в папке пользователя. Перезапустите Tekla Structures, чтобы активировать новое значение.

Для задания требуемой кодовой страницы используйте одно из следующих значений:

- `ascii`
- `iso8859-1`
- `iso8859-2`
- `iso8859-3`
- `iso8859-4`
- `iso8859-5`
- `iso8859-6`
- `iso8859-7`
- `iso8859-8`
- `iso8859-9`
- `dos437`
- `dos850`
- `dos852`
- `dos855`
- `dos857`
- `dos860`
- `dos861`
- `dos863`
- `dos864`
- `dos865`
- `dos869`
- `dos932`
- `mac-roman`
- `big5`
- `ksc5601`
- `johab`
- `dos866`

- ansi_1250
- ansi_1251
- ansi_1252
- gb2312
- ansi_1253
- ansi_1254
- ansi_1255
- ansi_1256
- ansi_1257
- ansi_874
- ansi_932
- ansi_936
- ansi_949
- ansi_950
- ansi_1361
- ansi_1200
- ansi_1258

XS_EXPORT_DGN_COORDINATE_SCALE

Категория

Экспорт

Служит для задания масштаба координат, используемого при экспорте в DGN.

Масштаб координат DGN не влияет на сам масштаб модели, но изменяет точность модели. Если присвоить этому расширенному параметру значение 100, точность составит 1/100 мм.

Этот расширенный параметр связан с конкретной моделью; его значение сохраняется в файле базе данных параметров.

XS_EXPORT_DGN_FILENAME

Категория

Этот расширенный параметр должен быть задан в файле инициализации (.ini).

Этот расширенный параметр был удален.

Служит для задания имени выходного файла при экспорте в DGN. Значение по умолчанию `model.dgn`.

XS_EXPORT_DGN_INCLUDE_CUTS

Категория

Экспорт

Служит для задания разрезов, включаемых в экспортируемые в DGN данные. Можно использовать следующие значения.

Значение	Служит для
FALSE	Исключить все разрезы.
TRUE	Включить все разрезы (значение по умолчанию).
CLASH	Включить все разрезы, кроме торцов с вырезанными отверстиями.
CLASH_NOR MAL_PLATE S	Аналогично TRUE для контурных пластин и CLASH для всех остальных деталей.

Этот расширенный параметр связан с конкретной моделью; его значение сохраняется в файле базе данных параметров.

XS_EXPORT_DGN_INCLUDE_INNER_CONTOUR

Категория

Экспорт

Служит для включения или исключения внутренних контуров труб при экспорте в DGN. Возможные варианты:

- TRUE для включения внутренних контуров (по умолчанию);

- FALSE (по умолчанию) для исключения внутренних контуров

Этот расширенный параметр связан с конкретной моделью; его значение сохраняется в файле базе данных параметров.

XS_EXPORT_DGN_ROUND_SEGMENTS

Категория

Экспорт

Служит для задания числа сегментов, используемых Tekla Structures для отображения круглых труб. Tekla Structures использует заданное значение для больших труб (больше 100 мм) и 80% этого значения для малых труб. Значение по умолчанию — 40.

Этот расширенный параметр связан с конкретной моделью; его значение сохраняется в файле базе данных параметров.

XS_EXPORT_DGN_USE_CLASS_AS_COLOR

Категория

Экспорт

Служит для задания цветов экспортируемых деталей в соответствии с классами деталей (аналогично варианту представления объектов **Цвета по классам** в модели).

По умолчанию при экспорте используются текущие цвета на виде Tekla Structures. Этим расширенным параметром можно пользоваться, когда в диалоговом окне **Представление объектов** выбран вариант, отличный от **Цвета по классам**, однако экспортировать объекты необходимо в режиме **Цвета по классам**.

Этот расширенный параметр связан с конкретной моделью; его значение сохраняется в файле базе данных параметров.

XS_EXPORT_DGN_USE_VOLUMETRIC

Категория

Экспорт

Если этот расширенный параметр установлен в значение TRUE, при экспорте в DGN пластины с типом профиля «пластина» или «многоугольная пластина» определяются как атрибут 92 типа DGN (0x05C

в заголовке ячейки DGN), а все остальные балки — как атрибут 91 типа DGN (0x05B в заголовке ячейки DGN). Если этот расширенный параметр установлен в значение `FALSE`, все балки экспортируются в DGN с типом атрибута 91. Значение по умолчанию — `FALSE`.

Если этот расширенный параметр установлен в значение `TRUE`, сопоставление с Microstation происходит успешно, и отчет об атрибутах в Tekla Structures будет правильным.

Этот расширенный параметр связан с конкретной моделью; его значение сохраняется в файле базе данных параметров.

XS_EXPORT_DRAWING_TRY_TO_KEEP_LOCATION

Этот расширенный параметр должен быть задан в файле инициализации (.ini).

Этот расширенный параметр больше не предназначен для использования клиентами.

Этот расширенный параметр влияет на начало координат чертежа при экспорте чертежей в формат DWG. По умолчанию он установлен в значение `TRUE`. Это означает, что при экспорте Tekla Structures пытается сохранить начало координат на главном виде.

Если этот расширенный параметр установлен в значение `FALSE`, при экспорте чертежа начало координат (0,0) устанавливается в нижнем левом углу чертежа.

Этот расширенный параметр является системным и считывается из файла `teklastructures.ini`. Как правило, изменять значения системных параметров не требуется. Если вы не являетесь администратором, не изменяйте их.





XS_EXPORT_FILLMODE

Категория

Экспорт

Определяет способ экспорта заливки в форматы DWG и DXF.

Этот расширенный параметр связан с конкретной моделью; его значение сохраняется в файле базе данных параметров.

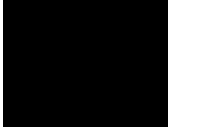
Значение	Описание	Внешний вид в экспортированном файле DWG/DXF	Внешний вид в Tekla Structures
HATCH	В экспортированном файле DWG/DXF заливка вычерчивается в виде штриховки. Это значение используется по умолчанию.		
BORDER	В экспортированном файле DWG/DXF вычерчиваются только линии контура заливки.		
FILL	В экспортированном файле DWG/DXF заливка вычерчивается в виде треугольников с заливкой.		
NONE	В экспортированном файле DWG/DXF заливка не вычерчивается.		

XS_EXPORT_LINE_TYPE_DEFINITION_FILE

Категория

Экспорт

Введите имя файла определений типов линий, который содержит определения типов линий и используется для преобразования типов линий.

Файл определений типов линий имеет расширение `.lin`. По умолчанию этот расширенный параметр указывает на файл `TeklaStructures.lin`.

Этот расширенный параметр задается для конкретного пользователя; его значение сохраняется в файле `options.bin` в папке пользователя. Перезапустите Tekla Structures, чтобы активировать новое значение.

См. также

XS_EXPORT_STEEL2000_PRIMARY_IDS

Категория

Свойства чертежа

Если этот расширенный параметр установлен в значение `TRUE`, Tekla Structures включает в файлы экспорта в MIS идентификаторы главных деталей. Идентификаторы указываются в файле на отдельных строках. Значение по умолчанию — `FALSE`.

Этот расширенный параметр связан с конкретной моделью; его значение сохраняется в файле базе данных параметров.

XS_EXTENSION_DIRECTORY

Этот расширенный параметр должен быть задан в файле инициализации (.ini).

Используйте расширенный параметр `XS_EXTENSION_DIRECTORY` для определения дополнительных папок установки для расширений или клиентских инструментов, созданных в дополнение к Open API.

Перед добавлением других папок установки по умолчанию используется папка `%XS_DATADIR%\environments\common\extensions`.

XS_EXTERNAL_EXCEL_DESIGN_PATH

Этот расширенный параметр должен быть задан в файле инициализации (.ini).

Этот расширенный параметр является системным и считывается из файла `teklastructures.ini`. Он также может быть задан локально; см. ini-файл используемой среды (`env_<имя_среды>.ini`). Как правило, изменять значения системных параметров не требуется. Если вы не являетесь администратором, не изменяйте их.

Указывает на местоположение электронной таблицы Excel, используемой при проектировании соединений. Если местоположение требуется изменить, задайте расширенный параметр в файле `user.ini`.

2.6 F

XS_FILTER_SEPARATOR_CHAR

Категория

Свойства моделирования

Введите разделитель, который будет использоваться между строками фильтра (например, в фильтре вида). Можно ввести любой символ. По умолчанию в Tekla Structures используется пробел.

Пример

Для использования в качестве разделителя точки с запятой задайте расширенный параметр следующим образом:

```
XS_FILTER_SEPARATOR_CHAR=;
```

Этот расширенный параметр связан с конкретной моделью; его значение сохраняется в файле базы данных параметров.

XS_FIRM

Категория

Местоположение файлов

ПРИМ. Этот расширенный параметр является системным и предназначен только для администраторов.

Расширенные параметры `XS_PROJECT`, `XS_FIRM` и `XS_SYSTEM` должны указывать на папки, в которых Tekla Structures ищет файлы свойств. Tekla Structures всегда сохраняет в текущей папке `model\attributes`. Их можно скопировать или переместить в папки, заданные расширенными параметрами `XS_FIRM` или `XS_PROJECT`, если такие же настройки необходимы в других моделях.

ВНИМАНИЕ Изменение значения расширенного параметра в файлах `.ini`, находящихся вне папки модели, не затрагивает существующие модели. Обновлять расширенные параметры можно только в диалоговом окне **Расширенные параметры** или в файле `options.ini`, который находится в папке модели, но не из файлов `options.ini`, которые находятся в папках, заданных расширенными параметрами `XS_FIRM` или `XS_PROJECT`. Файлы `.ini` считываются также при открытии существующей модели, однако в них вставляются только новые расширенные параметры, отсутствующие в файле `options_model.db` или `options_drawings.db` — например, параметры, которые еще не присутствуют в диалоговом окне **Расширенные параметры**, но уже были добавлены в программу.

См. также

XS_FIX_FRAME_OF_FIXED_MODELVIEW

Категория

Свойства чертежа

С помощью этого расширенного параметра можно запретить изменение размера и местоположения вида, в особенности на чертежах общего вида.

Если этот расширенный параметр установлен в значение `TRUE`, рамки видов, у которых параметр **Размещение** в диалоговом окне **Свойства вида** имеет значение **Фиксированный**, фиксируются. Значение по умолчанию — `FALSE`.

Этот расширенный параметр связан с конкретной моделью; его значение сохраняется в файле базе данных параметров.

XS_FLAT_PREFIX

Категория

Работа с пластинами

Служит для задания префикса полосы для выходных данных, отчетов и меток. Если Tekla Structures удастся найти соответствующую полосу в файле `fltprops.inp`, имя пластины будет состоять из введенного здесь префикса и размеров вида "толщина X ширина", например: FLAT5X100. Значение по умолчанию — FLAT.

По умолчанию профили PL и PLT получают префикс FL или FLT, если в файле `fltprops.inp` будет найдена соответствующая пластина.

Этот расширенный параметр является ролевым. При использовании типа **SYSTEM(ROLE)** используется значение по умолчанию. Если используется тип **MODEL(ROLE)** или **DRAWING(ROLE)**, значение можно изменить, после чего оно будет одинаковым для всех пользователей в текущей модели.

ПРИМ. В версии для британских единиц измерения, если XS_FLAT_PREFIX не включен в файл `profitab.inp` как аналогичный профиль PL (допустимое имя параметрического профиля), профиль отображается с указанием метрических единиц.

См. также

XS_FLAT_THICKNESS_TOLERANCE

Категория

Работа с пластинами

Служит для задания допуска проверки для полос. Tekla Structures использует это значение для проверки толщины пластины, чтобы определить, преобразовывать ли ее в полосу. Введите десятичное значение. Значение по умолчанию — 0.1 мм.

Этот расширенный параметр связан с конкретной моделью; его значение сохраняется в файле базе данных параметров.

XS_FLAT_TOLERANCE

Категория

Работа с пластинами

Tekla Structures использует это значение для проверки ширины пластины, чтобы определить, преобразовывать ли ее в полосу. Введите десятичное значение. Значение по умолчанию — 0.1 мм.

Этот расширенный параметр связан с конкретной моделью; его значение сохраняется в файле базе данных параметров.

FLEXLM_TIMEOUT

Категория

Этот расширенный параметр должен быть задан в файле инициализации (.ini).

Это переменная среды Windows, используемая Tekla Structures. Она позволяет уменьшить задержку при запуске Tekla Structures. Введите значение в микросекундах. Для Tekla Structures максимальное значение этой переменной составляет 100 000.

Пример

```
set FLEXLM_TIMEOUT=100000
```

XS_FRACTION_HEIGHT_FACTOR

Категория

Британские единицы

Служит для управления общей высотой дробей. Значение по умолчанию в среде «США имперские меры» — 1.3.

Этот расширенный параметр связан с конкретной моделью; его значение сохраняется в файле базе данных параметров.

XS_FS_POSTFIX_FOR_MERGED_PART_MARK

Категория

Обозначения: детали

Служит для задания постфикса дальней стороны в объединенных метках деталей. Этот постфикс отображается для идентичных деталей на дальней стороне. Значение по умолчанию — FS.

Этот расширенный параметр связан с конкретной моделью; его значение сохраняется в файле базе данных параметров.

См. также

2.7 G

XS_GA_CONNECTING_SIDE_MARK_SYMBOL

Этот расширенный параметр должен быть задан в файле инициализации (.ini).

Используется для изменения символа для метки стороны соединения на чертежах общего вида. По умолчанию в обозначениях стороны используется символ метки номер 34 из файла символов. Чтобы сменить символ, присвойте этому расширенному параметру в качестве значения другой номер символа.

После изменения значения перезапустите Tekla Structures, чтобы изменение вступило в силу.

См. также

[XS_CONNECTING_SIDE_MARK_SYMBOL](#) (стр 92)

XS_GA_DRAWING_VIEW_TITLE

Категория

Свойства чертежа

Служит для задания заголовка для видов чертежей общего вида на комплексном чертеже. По умолчанию значение задано следующим образом:

Drawing %DRAWING_BASE_NAME%.

Этот расширенный параметр связан с конкретной моделью; его значение сохраняется в файле базе данных параметров.

XS_GAGE_OF_OUTSTANDING_LEG_STRING

Категория

Обозначения: болты

Служит для отображения в метках болтов информации о межцентровом расстоянии на стороне уголка, не показанной на виде (элемент **Диаметр выступающей ножки**):

- Если переключатель %VALUE% в строке отсутствует, Tekla Structures добавляет расстояние на не показанной на виде стороне уголка в конец строки.
- Можно ввести текстовое обозначение и переключатель %VALUE% в любом сочетании. Например: %VALUE% GOL или GOL%VALUE%.
- Если этот расширенный параметр не задан, Tekla Structures использует только %VALUE%.
- Если Tekla Structures не удается вычислить значение, в метку ничего не добавляется.
- Значение по умолчанию — GOL%VALUE%.

Этот расширенный параметр связан с конкретной моделью; его значение сохраняется в файле базе данных параметров.

Пример

Здесь значение диаметра выступающей ножки равен 5S.

В диалоговом окне "Расширенные параметры"	В метке болта
%VALUE% GOL	5S GOL
GOSL %VALUE%	GOSL 5S
GOL =	GOL = 5S
	5½

XS_GA_HIDDEN_NORTH_MARK_SYMBOL

Категория

Обозначения: детали

По умолчанию в скрытых обозначениях севера на чертежах общего вида используется символ номер 32 из файла символов. Чтобы сменить символ, присвойте этому расширенному параметру в качестве значения другой номер символа.

См. также

XS_GA_NORTH_MARK_SCALE

Категория

Обозначения: детали

По умолчанию Tekla Structures изображает обозначения севера на чертежах общего вида в масштабе 1:1. С помощью этого расширенного параметра можно задать другой масштаб. Также можно создать более крупный символ для обозначений севера в редакторе символов.

Этот расширенный параметр связан с конкретной моделью; его значение сохраняется в файле базе данных параметров.

XS_GA_NORTH_MARK_SYMBOL

Категория

Обозначения: детали

По умолчанию в скрытых обозначениях севера на чертежах общего вида используется символ номер 32 из файла символов. Чтобы сменить символ, присвойте этому расширенному параметру в качестве значения другой номер символа.

Этот расширенный параметр связан с конкретной моделью; его значение сохраняется в файле базе данных параметров.

См. также

Show orientation marks (north marks)

Change the symbol file in use

XS_GA_OMITTED_DIAMETER_TYPE

Категория

Обозначения: болты

Служит для отключения использования меток для определенных типов диаметров на чертежах общего вида. Возможные значения — HOLE или BOLT.

Этот расширенный параметр связан с конкретной моделью; его значение сохраняется в файле базе данных параметров.

См. также

[XS_OMITTED_BOLT_TYPE](#) (стр 281)

XS_GET_ASSEMBLY_LEVELS_FROM_ASSEMBLY_MAIN_PART

Категория

Обозначения: детали

Установите этот расширенный параметр в значение `TRUE` для получения уровней сборки из главной детали сборки. Для получения уровней из самой сборки установите его в значение `FALSE`. Значение по умолчанию — `FALSE`.

Этот расширенный параметр связан с конкретной моделью; его значение сохраняется в файле базе данных параметров.

XS_GET_CAST_UNIT_LEVELS_FROM_CAST_UNIT_MAIN_PART

Категория

Обозначения: детали

Установите этот расширенный параметр в значение `TRUE` для получения уровней отлитого элемента из главной детали отлитого элемента. Для получения уровней из самого отлитого элемента установите его в значение `FALSE`. Значение по умолчанию — `FALSE`.

Этот расширенный параметр связан с конкретной моделью; его значение сохраняется в файле базе данных параметров.

XS_GOL_SYMMETRY_DISTANCE

Обозначения: болты

Межцентровое расстояние выступающих катетов — это расстояние между центрами отверстий в двух уголках, обычно соединенных через стенку балки/колонны. Оно равно расстоянию до центра отверстия по катетам уголка плюс толщина стенки. Выступающий катет — это катет уголка, перпендикулярный бумаге, если смотреть на стенку. Этот расширенный параметр используется для задания допуска на проверку симметричности деталей при вычислении межцентрового расстояния выступающих катетов. Значение по умолчанию — `0.01`.

Этот расширенный параметр связан с конкретной моделью; его значение сохраняется в файле базе данных параметров.

См. также

XS_GRID_DIMENSION_OVERALL_LENGTH

Категория

Простановка размеров: общие

Задаёт длину для добавления размерной линии, охватывающей всю сетку, рядом с существующими размерами сетки. Значение по умолчанию — 1.

Этот расширенный параметр задается для конкретного пользователя; его значение сохраняется в файле `options.bin` в папке пользователя. Перезапустите Tekla Structures, чтобы активировать новое значение.

XS_GRID_COLOR

Категория

Вид модели

Служит для изменения цвета сетки в модели. Цвет сетки указывается в RGB-значениях:

`XS_GRID_COLOR=<value for red> <value for green> <value for blue>`.

Значения разделяются пробелами. Возможны значения в пределах от 0 до 1. Значения по умолчанию — 0.0 0.0 0.0. Закройте и снова откройте вид, чтобы изменения вступили в силу.

Этот расширенный параметр задается для конкретного пользователя; его значение сохраняется в файле `options.bin` в папке пользователя. Перезапустите Tekla Structures, чтобы активировать новое значение.

Пример

RGB-значение	Цвет
1.0 1.0 1.0	Белый
1.0 0.0 0.0	Красный
0.0 1.0 0.0	Зеленый
0.0 0.0 1.0	Синий
1.0 1.0 0.0	Желтый

См. также

Change the color settings

XS_GRID_COLOR_FOR_WORK_PLANE

Категория

Вид модели

Служит для изменения цвета сетки рабочей плоскости в модели. Цвет сетки указывается в RGB-значениях:

```
XS_GRID_COLOR_FOR_WORK_PLANE=<value for red> <value for green> <value for blue>.
```

Значения разделяются пробелами. Возможны значения в пределах от 0 до 1. Значения по умолчанию — 0.7 0.0 0.3.

Этот расширенный параметр задается для конкретного пользователя; его значение сохраняется в файле `options.bin` в папке пользователя. Перезапустите Tekla Structures, чтобы активировать новое значение.

См. также

Change the color settings

XS_GRID_PLANES_VISIBLE_WITH_USERPLANES

Категория

Вид модели

Используется для отображения или скрытия плоскостей сетки.

Если этот расширенный параметр установлен в значение `TRUE`, плоскости сетки отображаются. Если этот расширенный параметр установлен в значение `FALSE` (по умолчанию), плоскости сетки скрыты.

Для вступления изменений в силу закройте и снова откройте вид.

ПРИМ. Плоскости сетки могут отображаться только в том случае, если видимы вспомогательные плоскости. Чтобы отобразить вспомогательные плоскости, установите флажок **Плоскости построения** в диалоговом меню **Отображение**.

XS_GRID_TEXT_FONT

Категория

Свойства чертежа

Служит для задания шрифта для текста сетки. Значение по умолчанию — Arial. Если шрифт не задан, Tekla Structures использует шрифт по умолчанию, заданный расширенным параметром `XS_DEFAULT_FONT`.

Этот расширенный параметр связан с конкретной моделью; его значение сохраняется в файле базе данных параметров.

См. также

[XS_DEFAULT_FONT \(стр 105\)](#)

2.8 Н

XS_HANDLE_SCALE

Категория: Вид модели

Используется для изменения размера ручки в видах моделей. Введите десятичное значение.

- Значение по умолчанию — 1.3.
- Если значение больше 1.3, ручки увеличиваются и становятся легче различимыми.
- Если значение меньше 1.3, ручки уменьшаются.

Закройте и снова откройте вид модели, чтобы изменение вступило в силу.

Этот расширенный параметр задается для конкретного пользователя; его значение сохраняется в файле `options.bin` в папке пользователя.

XS_HATCH_SCALE_LIMIT

Категория

Штриховка

Задаёт минимально возможный размер рисунка штриховки на чертеже. Если масштаб одного рисунка штриховки меньше заданного значения, штриховка заменяется сплошной поверхностью. Значение по умолчанию — 0.001.

Этот расширенный параметр связан с конкретной моделью; его значение сохраняется в файле базе данных параметров.

XS_HATCH_SEGMENT_BUFFER_SIZE

Категория

Штриховка

В Tekla Structures предусмотрен буфер штриховок для ускорения открытия чертежей, содержащих штриховку. Этот расширенный параметр определяет размер буфера штриховок.

Значение по умолчанию — 100000. При использовании очень сложных штриховок задание большего значения может улучшить производительность. Для небольших штриховок используйте меньшее значение.

Этот расширенный параметр является ролевым. При использовании типа **SYSTEM(ROLE)** используется значение по умолчанию. Если используется тип **MODEL(ROLE)** или **DRAWING(ROLE)**, значение можно изменить, после чего оно будет одинаковым для всех пользователей в текущей модели.

XS_HATCH_SPECIAL_COLOR_ACI

Категория

Экспорт

Этот расширенный параметр служит для задания индекса цвета AutoCAD для цвета **Специальный** штриховок в экспортируемых чертежах. Значение по умолчанию — 120.

Этот расширенный параметр связан с конкретной моделью; его значение сохраняется в файле базе данных параметров.

См. также

XS_HATCH_SPECIAL_COLOR_R

КатегорияКатегория

Служит для задания цвета штриховки, который не будет преобразовываться в черный при выводе на печать. Этот цвет на отпечатке будет передан в виде цвета или оттенка серого, в зависимости от выбранных параметров печати. Цвет штриховки задается RGB-значениями (красный, зеленый, синий) в диапазоне от 0 до 255. Значение по умолчанию для всех расширенных параметров, связанных с цветом штриховки, — 230. **Цвет задается с помощью следующих расширенных параметров:**

установите в значение

`XS_HATCH_SPECIAL_COLOR_R`

214установите в значение

`XS_HATCH_SPECIAL_COLOR_G`214

установите `XS_HATCH_SPECIAL_COLOR_B` в значение

214

Чем меньше значения, тем темнее тон. Этот расширенный параметр связан с конкретной моделью; его значение сохраняется в файле базе данных параметров.

См. также

XS_HATCH_SPECIAL_COLOR_G

Категория

Штриховка

См. раздел [XS_HATCH_SPECIAL_COLOR_R](#) (стр 224)

XS_HATCH_SPECIAL_COLOR_B

Категория

Штриховка

См. раздел [XS_HATCH_SPECIAL_COLOR_R](#) (стр 224)

XS_HELP_PATH

Категория

Этот расширенный параметр доступен только в файлах

`lang_<CurrentLanguage>.ini`.

Этот расширенный параметр задает местоположение файлов справки в формате `chm` (Microsoft Compiled HTML Help). Эти файлы справки используются, например, для всплывающих подсказок меню, для расширенных всплывающих подсказок, а также в некоторых компонентах.

Этот расширенный параметр является системным и считывается из файлов среды. Как правило, изменять значения системных параметров не требуется. Если вы не являетесь администратором, не изменяйте их.

Этот расширенный параметр сообщает Tekla Structures местоположение используемых файлов справки.

Пример

```
set XS_HELP_PATH=%XSDATADIR%\help\enu
```

XS_HIDDEN_LINES_CHECK_TOLERANCE

Категория

Свойства чертежа

Служит для определения расстояния, в пределах которого Tekla Structures считает линии деталей в отлитых элементах накладывающимися линиями. Значение по умолчанию — 0.01.

Этот расширенный параметр связан с конкретной моделью; его значение сохраняется в файле базе данных параметров.

XS_HIDDEN_NORTH_MARK_SYMBOL

Категория

Обозначения: детали

По умолчанию в скрытых обозначениях севера используется символ номер 32 из файла символов. Чтобы сменить символ, присвойте этому расширенному параметру в качестве значения другой номер символа.

Этот расширенный параметр связан с конкретной моделью; его значение сохраняется в файле базе данных параметров.

См. также

XS_HIDDEN_REMOVE_DOUBLE_LINES

Категория

Свойства чертежа

Чтобы предписать Tekla Structures вычерчивать двойные линии при отображении моделей с представлением **Точно** и создании чертежей и

файлов 2D DXF, установите этот расширенный параметр в значение `FALSE`.

Значение по умолчанию — `TRUE`, т. е. Tekla Structures не вычерчивает двойные линии, чтобы минимизировать размер файлов.

Этот расширенный параметр связан с конкретной моделью; его значение сохраняется в файле базе данных параметров.

XS_HIDDEN_USE_BOLT_PLANES

Категория

Свойства чертежа

Если этот расширенный параметр установлен в значение `TRUE`, линии за гайкой болта скрываются (при использовании представления деталей **Точно**). Чтобы эти линии отображались, установите его в значение `FALSE` (по умолчанию).

Этот расширенный параметр задается для конкретного пользователя; его значение сохраняется в файле `options.bin` в папке пользователя. Перезапустите Tekla Structures, чтобы активировать новое значение.

XS_HIDE_OTHER_PARTS_IN_ASSEMBLY_AND_CAST_UNIT_VIEWS

Категория

Вид модели

Позволяет указать, показывать или скрывать на видах сборок и отлитых элементов детали, которые не принадлежат к этим сборкам или отлитым элементам. Если этот расширенный параметр установлен в значение `TRUE` (по умолчанию), детали, не принадлежащие к выбранной сборке или отлитому элементу, скрываются. Если этот расширенный параметр установлен в значение `FALSE`, детали не скрываются.

Этот расширенный параметр задается для конкретного пользователя; его значение сохраняется в файле `options.bin` в папке пользователя. Перезапустите Tekla Structures, чтобы активировать новое значение.

XS_HIDE_WORKAREA

Категория: Вид модели

Если этот расширенный параметр установлен в значение `TRUE`, рабочая область скрыта; если он установлен в значение `FALSE`, рабочая область

отображается на видах модели. Значение по умолчанию — FALSE.
Перечертите виды, чтобы изменения вступили в силу.

Этот расширенный параметр задается для конкретного пользователя; его значение сохраняется в файле `options.bin` в папке пользователя.
Перезапустите Tekla Structures, чтобы активировать новое значение.

Пример

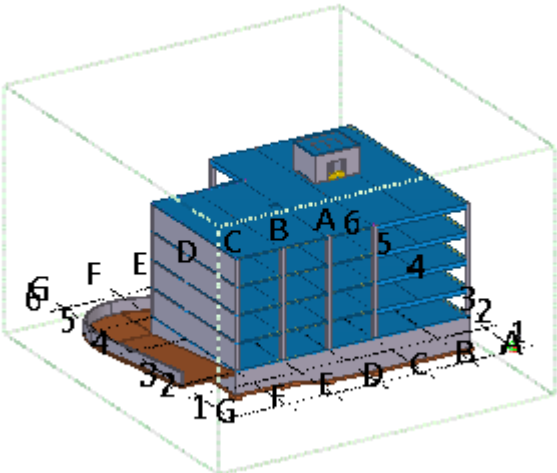
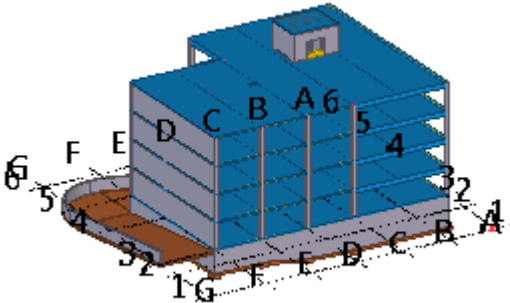
Значение	Внешний вид модели
FALSE	
TRUE	

СОВЕТ Чтобы временно скрыть зеленую рамку рабочей области, удерживая одновременно клавиши **Ctrl** и **Shift**, щелкните правой кнопкой мыши и выберите **Перечертить вид**. Чтобы снова сделать рамку видимой, щелкните правой кнопкой мыши и выберите **Перечертить вид** еще раз.

XS_HIGHLIGHT_ASSOCIATIVE_DIMENSION_CHANGES

Категория

Простановка размеров: Общие данные

Позволяет определить, выделяется ли текст размера и перемещенные точки размеров на ассоциативных чертежах.

Если этот расширенный параметр установлен в значение `TRUE` (по умолчанию), Tekla Structures выделяет текст изменившегося размера и переместившиеся размерные точки на обновленных ассоциативных чертежах.

Tekla Structures выделяет изменения следующим образом:

- Вокруг старой точки, новой точки и значений размеров вычерчивается символ изменения (по умолчанию — облако). Он отображается только при выборе размера.
- От старой точки к новой вычерчивается стрелка.

Этот расширенный параметр задается для конкретного пользователя; его значение сохраняется в файле `options.bin` в папке пользователя. Перезапустите Tekla Structures, чтобы активировать новое значение.

См. также

[XS_HIGHLIGHT_MARK_CONTENT_CHANGES](#) (стр 229)

[XS_ASSOCIATIVE_CHANGE_HIGHLIGHT_SYMBOL](#) (стр 51)

[XS_ASSOCIATIVE_CHANGE_HIGHLIGHT_SIZE](#) (стр 51)

XS_HIGHLIGHT_MARK_CONTENT_CHANGES

Категория

Обозначения: Общие данные

Позволяет определить, выделяется ли содержимое метки на ассоциативных чертежах.

Если этот расширенный параметр установлен в значение `TRUE` (по умолчанию), Tekla Structures выделяет содержимое меток, изменившихся на обновленных ассоциативных чертежах, путем вычерчивания символа изменения (по умолчанию — облака) вокруг изменившегося содержимого метки.

Этот расширенный параметр задается для конкретного пользователя; его значение сохраняется в файле `options.bin` в папке пользователя. Перезапустите Tekla Structures, чтобы активировать новое значение.

См. также

[XS_HIGHLIGHT_ASSOCIATIVE_DIMENSION_CHANGES](#) (стр 228)

[XS_ASSOCIATIVE_CHANGE_HIGHLIGHT_SYMBOL](#) (стр 51)

[XS_ASSOCIATIVE_CHANGE_HIGHLIGHT_SIZE](#) (стр 51)

XS_HOLE_MARK_STRING_FOR_SIZE

Категория

Обозначения: болты

Служит для задания содержимого элемента **Размер** в метках отверстий.
Значение по умолчанию — %BOLT_NUMBER%*D%HOLE.DIAMETER%.

Расширенные параметры XS_SHOP_HOLE_MARK_STRING_FOR_SIZE и XS_SITE_HOLE_MARK_STRING_FOR_SIZE переопределяют значение этого расширенного параметра.

В качестве значения для этого расширенного параметра можно использовать любое сочетание текстовых обозначений и следующих переключателей. Каждый из переключателей должен быть заключен в знаки %. Чтобы использовать специальные символы, введите обратную косую черту (\) и после нее число ASCII. Переключатели могут следовать в любом порядке; также можно выполнять вычисления.

- BOLT_NUMBER
- DIAMETER
- LENGTH
- HOLE.DIAMETER
- LONG_HOLE_X
- LONG_HOLE_Y
- LONGHOLE_MIN (меньший из размеров продолговатого отверстия)
- LONGHOLE_MAX (больший из размеров продолговатого отверстия)
- BOLT_STANDARD
- BOLT_MATERIAL
- BOLT_ASSEMBLY_TYPE
- BOLT_COUNTERSUNK
- BOLT_SHORT_NAME

- BOLT_FULL_NAME

Этот расширенный параметр связан с конкретной моделью; его значение сохраняется в файле базе данных параметров.

См. также

[XS_SITE_HOLE_MARK_STRING_FOR_SIZE \(стр 367\)](#)

[XS_SHOP_HOLE_MARK_STRING_FOR_SIZE \(стр 345\)](#)

XS_HOLE_MARK_STRING_FOR_SIZE_IN_GA

Категория

Обозначения: болты

Служит для задания содержимого элемента размера в метках болтов на чертежах общего вида. Если расширенные параметры XS_SHOP_HOLE_MARK_STRING_FOR_SIZE_IN_GA или XS_SITE_HOLE_MARK_STRING_FOR_SIZE_IN_GA не заданы, используется этот расширенный параметр.

В качестве значения для этого расширенного параметра можно использовать любое сочетание текстовых обозначений и следующих переключателей. Каждый из переключателей должен быть заключен в знаки %. Чтобы использовать специальные символы, введите обратную косую черту (\) и после нее число ASCII. Переключатели могут следовать в любом порядке; также можно выполнять вычисления.

- BOLT_NUMBER
- DIAMETER
- LENGTH
- HOLE.DIAMETER
- LONG_HOLE_X
- LONG_HOLE_Y
- LONGHOLE_MIN (меньший из размеров продолговатого отверстия)
- LONGHOLE_MAX (больший из размеров продолговатого отверстия)
- BOLT_STANDARD
- BOLT_MATERIAL
- BOLT_ASSEMBLY_TYPE
- BOLT_COUNTERSUNK
- BOLT_SHORT_NAME

- BOLT_FULL_NAME

Этот расширенный параметр связан с конкретной моделью; его значение сохраняется в файле базе данных параметров.

См. также

[XS_SHOP_HOLE_MARK_STRING_FOR_SIZE_IN_GA](#) (стр 346)

[XS_SITE_HOLE_MARK_STRING_FOR_SIZE_IN_GA](#) (стр 368)

2.9 I

XS_IGNORE_SUBASSEMBLY_HIERARCHY_IN_DIMENSIONING

Категория

Простановка размеров: детали

Позволяет указать, образмериваются ли детали сборочных узлов как второстепенные детали главной сборки.

Если этот расширенный параметр установлен в значение `TRUE`, Tekla Structures игнорирует сборочные узлы, и детали внутри сборочных узлов образмериваются так, как если бы они были деталями главной сборки. Значение по умолчанию — `FALSE`.

Этот расширенный параметр связан с конкретной моделью; его значение сохраняется в файле базе данных параметров.

XS_IMPERIAL

Категория

Британские единицы

Если этот расширенный параметр установлен в значение `TRUE`, выходные данные представляются только в британских единицах. Если это не требуется, установите его в значение `FALSE` (по умолчанию).

Эта переменная влияет только на следующие элементы `vtjrg` болтов:

- диаметр выступающей ножки,
- Расстояние между центрами

Этот расширенный параметр связан с конкретной моделью; его значение сохраняется в файле базе данных параметров.

XS_IMPERIAL_DATE

Категория

Британские единицы

Если этот расширенный параметр установлен в значение `TRUE`, используется формат даты `мм/дд/гггг`. Если он установлен в значение `FALSE` (по умолчанию), используется формат даты `дд.мм.гггг`.

Этот расширенный параметр задается для конкретного пользователя; его значение сохраняется в файле `options.bin` в папке пользователя. Перезапустите Tekla Structures, чтобы активировать новое значение.

XS_IMPERIAL_INPUT

Категория

Британские единицы

Если этот расширенный параметр установлен в значение `TRUE`, ввод допускается только в британских единицах. Чтобы отключить этот расширенный параметр, установите его в значение `FALSE` (по умолчанию).

Этот расширенный параметр связан с конкретной моделью; его значение сохраняется в файле базе данных параметров.

XS_IMPERIAL_TIME

Категория

Британские единицы

Если этот расширенный параметр установлен в значение `TRUE`, используется формат времени `hh:mm:ss am/pm`.

Если он установлен в значение `FALSE`, используется формат времени `hh:mm:ss`.

Этот расширенный параметр задается для конкретного пользователя; его значение сохраняется в файле `options.bin` в папке пользователя. Перезапустите Tekla Structures, чтобы активировать новое значение.

XS_IMPERIAL_TRIANGLES

Категория

Британские единицы

Если этот расширенный параметр установлен в значение `TRUE`, пропорции треугольников также отображаются в дюймах.

Значение по умолчанию — `FALSE`.

Этот расширенный параметр связан с конкретной моделью; его значение сохраняется в файле базе данных параметров.

XS_IMPORT_MODEL_LOG

Категория

Импорт

При значении `TRUE` журнал создается при каждом использовании импортированной модели.

Задайте значение `APPEND` для добавления записи журнала в предыдущий журнал.

Этот расширенный параметр задается для конкретного пользователя; его значение сохраняется в файле `options.bin` в папке пользователя. Перезапустите Tekla Structures, чтобы активировать новое значение.

XS_INCH_SIGN_ALWAYS

Категория

Британские единицы

По умолчанию Tekla Structures не ставит знак дюйма (") в размерах, содержащих только дюймы. Если этот расширенный параметр установлен в значение `TRUE`, символ дюйма отображается во всех размерах.

Значение по умолчанию — `FALSE`.

Этот расширенный параметр связан с конкретной моделью; его значение сохраняется в файле базе данных параметров.

XS_INCLUDE_DWG_ATTRIBUTES_IN_REPORTS_AND_INQUIRE

Категория

Скорость и точность

Атрибуты, относящиеся к DWG, теперь доступны в отчетах и запросах только при условии, что этот расширенный параметр установлен в значение `TRUE`. По умолчанию этот расширенный параметр имеет значение `FALSE`.

Этот расширенный параметр связан с конкретной моделью; его значение сохраняется в файле базе данных параметров.

XS_INHERIT_CONCRETE_PART_NUMBERING_SETTINGS_FROM_CAST_UNIT

Категория: нумерация

Позволяет указать, должны ли настройки нумерации бетонных деталей задаваться в соответствии с настройками нумерации отлитых элементов. Если этот расширенный параметр установлен в значение `TRUE` (по умолчанию), в префикс номера детали для бетонных деталей включается префикс и начальный номер отлитого элемента. Если этот расширенный параметр установлен в значение `FALSE`, префикс и начальный номер отлитого элемента в номер детали не включается.

Например, префикс отлитого элемента — `C`, а начальный номер — `100`. Если расширенный параметр установлен в значение `TRUE`, бетонные детали будут иметь префикс `Concrete_C-100`. Если расширенный параметр установлен в значение `FALSE`, префикс будет просто `Concrete`.

Этот расширенный параметр действует в отношении бетонных деталей: ленточных и блочных фундаментов, бетонных балок и колонн, бетонных стен и перекрытий, а также бетонных составных балок.

Этот расширенный параметр связан с конкретной моделью; его значение сохраняется в файле базе данных параметров.

См. также

[XS_CONCRETE_PART_NUMBERING_PREFIX \(стр 91\)](#)

[XS_CONCRETE_PART_NUMBERING_START_NUMBER \(стр 91\)](#)

XS_INP

Этот расширенный параметр является системным и считывается из файла `teklastructures.ini`. Он также может быть задан локально; см. `ini`-файл используемой среды (`env_<имя_среды>.ini`). Как правило, изменять значения системных параметров не требуется. Если вы не являетесь администратором, не изменяйте их.

Из этой папки считывается несколько системных файлов, таких как определения параметрических профилей (`.clb`), конфигурации наборов

свойств IFC (.xml), сопоставления типов линий (.lin), определения глобальных определенных пользователем атрибутов (objects.inp) и права доступа (privileges.inp).

По умолчанию это папка XSDATADIR%\environments\common\inp\
Можно использовать разделенные точкой с запятой списки путей к папкам.

XS_INTELLIGENCE_DO_NOT_REMOVE_OBSOLETE_VIEWS

Категория

Свойства чертежа

Введите TRUE в поле **Значение**, чтобы запретить удаление видов на чертежах при удалении ассоциированных объектов из модели. FALSE — значение по умолчанию.

Этот расширенный параметр является ролевым. При использовании типа **SYSTEM(ROLE)** используется значение по умолчанию. Если используется тип **MODEL(ROLE)** или **DRAWING(ROLE)**, значение можно изменить, после чего одно будет одинаковым для всех пользователей в текущей модели.

Для чертежей общего вида используется расширенный параметр XS_INTELLIGENCE_DO_NOT_REMOVE_OBSOLETE_VIEWS_IN_GA.

См. также

[XS_INTELLIGENCE_DO_NOT_REMOVE_OBSOLETE_VIEWS_IN_GA \(стр 236\)](#)

XS_INTELLIGENCE_DO_NOT_REMOVE_OBSOLETE_VIEWS_IN_GA

Категория

Свойства чертежа

Введите TRUE (по умолчанию), чтобы запретить удаление видов чертежей при удалении связанных с ними объектов из модели.

Этот расширенный параметр является ролевым. При использовании типа **SYSTEM(ROLE)** используется значение по умолчанию. Если используется тип **MODEL(ROLE)** или **DRAWING(ROLE)**, значение можно изменить, после чего одно будет одинаковым для всех пользователей в текущей модели.

См. также

[XS_INTELLIGENCE_DO_NOT_REMOVE_OBSOLETE_VIEWS \(стр 236\)](#)

XS_INTELLIGENCE_MAX_PART_COUNT

Категория

Свойства чертежа

Введите целое число, чтобы указать, сколько деталей принимается во внимание при поиске связанных объектов. По умолчанию этот расширенный параметр имеет значение 20.

Этот расширенный параметр связан с конкретной моделью; его значение сохраняется в файле базе данных параметров.

XS_INTELLIGENCE_MAX_PLANE_COUNT

Категория

Свойства чертежа

Введите числовое значение, чтобы определить количество плоскостей, учитываемых при поиске ассоциированных объектов. По умолчанию этот расширенный параметр имеет значение 1000.

Этот расширенный параметр связан с конкретной моделью; его значение сохраняется в файле базе данных параметров.

XS_INTELLIGENCE_MAX_RULE_COUNT

Категория

Свойства чертежа

Служит для уменьшения количества правил ассоциативных связей, используемых для одной точки измерения. Обычно достаточно небольшого значения, например 10 (по умолчанию). Небольшое значение также способствует повышению производительности и уменьшению размера базы данных.

Этот расширенный параметр связан с конкретной моделью; его значение сохраняется в файле базе данных параметров.

ВНИМАНИЕ Использовать этот расширенный параметр следует только в случае проблем с быстродействием при работе с ассоциативными чертежами. Использование этого расширенного параметра может привести к потере ассоциативности в некоторых случаях при удалении объектов из модели.

XS_INTELLIGENT_CLONING_ADD_DIMENSIONS

Категория

Свойства чертежа

Установите значение `TRUE`, чтобы при клонировании размеры для дополнительных деталей создавались с помощью автоматической простановки размеров; установите значение `FALSE`, чтобы отключить это поведение. Значение по умолчанию — `TRUE`.

Этот расширенный параметр связан с конкретной моделью; его значение сохраняется в файле базе данных параметров.

XS_INTELLIGENT_DRAWING_ALLOWED

Категория

Свойства чертежа

Очистите поле значения или установите расширенный параметр в значение `FALSE`, чтобы запретить Tekla Structures перемещать размеры, метки и т. д. автоматически при изменении модели. Значение по умолчанию — `TRUE`.

Этот расширенный параметр связан с конкретной моделью; его значение сохраняется в файле базе данных параметров.

Для управления тем, как работает размещение видов чертежей при изменении модели, этот расширенный параметр необходимо установить в значение `TRUE` и использовать его в сочетании с расширенным параметром `XS_DRAWING_UPDATE_VIEW_PLACING`.

ПРИМ. Этот расширенный параметр действует в отношении всех чертежей. Запретить Tekla Structures автоматически обновлять чертежи общего вида можно с помощью расширенного параметра `XS_INTELLIGENT_DRAWING_ALLOWED_IN_GA`.

См. также

[XS_INTELLIGENT_DRAWING_ALLOWED_IN_GA \(стр 238\)](#)

[XS_DRAWING_UPDATE_VIEW_PLACING \(стр 179\)](#)

XS_INTELLIGENT_DRAWING_ALLOWED_IN_GA

Категория

Свойства чертежа

Очистите поле значения или установите расширенный параметр в значение `FALSE`, чтобы запретить Tekla Structures перемещать размеры, метки и т. д. автоматически при изменении модели.

Этот расширенный параметр связан с конкретной моделью; его значение сохраняется в файле базе данных параметров.

ПРИМ. Этот расширенный параметр действует в отношении только чертежей общего вида. Запретить Tekla Structures автоматически обновлять чертежи всех типов можно с помощью расширенного параметра `XS_INTELLIGENT_DRAWING_ALLOWED`.

См. также

[XS_INTELLIGENT_DRAWING_ALLOWED \(стр 238\)](#)

XS_INTELLIGENT_MESSAGES_ALLOWED

Категория

Свойства чертежа

Если этот расширенный параметр установлен в значение `TRUE`, при открытии чертежа выводится предупредительное сообщение, если объект модели, с которым связаны один или несколько объектов чертежа, удалены из модели.

Если выводить сообщение не требуется, установите этот расширенный параметр в значение `FALSE` (по умолчанию).

Этот расширенный параметр задается для конкретного пользователя; его значение сохраняется в файле `options.bin` в папке пользователя. Перезапустите Tekla Structures, чтобы активировать новое значение.

XS_INTELLIGENT_UPDATE_ADD_DIMENSIONS

Категория

Свойства чертежа

Установите значение `TRUE` для проставления размеров на новых деталях, болтах и арматурных стержнях при обновлении чертежей; установите

значение `FALSE`, чтобы отключить это поведение. Значение по умолчанию — `TRUE`.

Этот расширенный параметр связан с конкретной моделью; его значение сохраняется в файле базе данных параметров.

XS_INVALID_POUR_BREAK_COLOR

Этот расширенный параметр должен быть задан в файле инициализации (.ini).

Позволяет изменить цвет недопустимых разделителей заливки на видах модели. Чтобы указать цвет, введите значение в виде числа, соответствующего номеру класса в диалоговом окне свойств детали. Например, если присвоить этому расширенному параметру значение 6, Tekla Structures будет отображать все недопустимые разделители заливки желтым цветом. Значение по умолчанию — 58 (красный).

XS_I_PROFILE_CENTER

Категория

Простановка размеров: детали

Установка этого расширенного параметра в значение `NONE` запрещает Tekla Structures использовать центральную линию двутавровых профилей для простановки размеров на видах спереди. По умолчанию значение не задано.

Этот расширенный параметр связан с конкретной моделью; его значение сохраняется в файле базе данных параметров.

См. также

2.10 J

XS_JOINT_NUMBER_FORMAT

Категория

Обозначения: общие

Когда в поле **Метка соединения** в диалоговом окне **Свойства метки соединения** задано значение **Номер**, на чертежах отображаются номера соединений. Этот расширенный параметр служит для определения формата номеров соединений. Например, ее можно использовать для определения текста префикса.

Этот расширенный параметр связан с конкретной моделью; его значение сохраняется в файле базе данных параметров.

Пример

В XS_JOINT_NUMBER_FORMAT=J%3.3d:

- J — это префикс.
Остальная часть строки задает формат номера;
- первое число определяет минимальную ширину поля;
- второе число определяет минимальное число номеров для отображения;
- % и d (целочисленное значение) указывают формат.

XS_JOINTS_USE_NOTCH1

Категория

Компоненты

Если этот расширенный параметр установлен в значение 1, в соединениях используются стандартные процедуры создания вырезов. Это значение используется по умолчанию.

Если этот расширенный параметр установлен в значение 0, для соединений используются простые процедуры создания вырезов.

Этот расширенный параметр связан с конкретной моделью; его значение сохраняется в файле базе данных параметров.

2.11 К

XS_KEEP_AUTOSAVE_FILES_ON_EXIT_WHEN_NOT_SAVING

Категория

Свойства моделирования

Tekla Structures удаляет файлы автосохранения при закрытии модели в целях экономии дискового пространства. Если этот расширенный параметр установлен в значение `TRUE`, Tekla Structures не удаляет эти файлы даже при выходе из Tekla Structures без сохранения модели. Значение по умолчанию — `TRUE`.

Этот расширенный параметр задается для конкретного пользователя; его значение сохраняется в файле `options.bin` в папке пользователя. Перезапустите Tekla Structures, чтобы активировать новое значение.

XS_KEYIN_ABSOLUTE_PREFIX

Категория: Свойства моделирования

Задаёт символ, используемый для активации абсолютной привязки. Введите любой допустимый ASCII-символ. Значение по умолчанию — `$`.

Если абсолютная привязка используется в Tekla Structures по умолчанию (т. е. соответствующим образом задан расширенный параметр `XS_KEYIN_DEFAULT_MODE`), использовать символ привязки для активации абсолютной привязки не нужно.

Этот расширенный параметр задается для конкретного пользователя; его значение сохраняется в файле `options.bin` в папке пользователя. Перезапустите Tekla Structures, чтобы активировать новое значение.

См. также

[XS_KEYIN_DEFAULT_MODE \(стр 242\)](#)

[XS_KEYIN_RELATIVE_PREFIX \(стр 243\)](#)

[XS_KEYIN_GLOBAL_PREFIX \(стр 243\)](#)

XS_KEYIN_DEFAULT_MODE

Категория: Свойства моделирования

Задаёт режим привязки, используемый в Tekla Structures по умолчанию. Возможные значения `RELATIVE` (по умолчанию), `ABSOLUTE` или `GLOBAL`.

В режиме относительной привязки координаты, вводимые в диалоговом окне **Введите местоположение в виде числа** без какого-либо префикса, будут отсчитываться от последнего указанного местоположения.

В режиме абсолютной привязки координаты отсчитываются от начала координат рабочей плоскости.

В режиме глобальной привязки координаты отсчитываются от глобального начала координат и глобальных осей X и Y.

Этот расширенный параметр задается для конкретного пользователя; его значение сохраняется в файле `options.bin` в папке пользователя. Перезапустите Tekla Structures, чтобы активировать новое значение.

См. также

[XS_KEYIN_RELATIVE_PREFIX \(стр 243\)](#)

[XS_KEYIN_ABSOLUTE_PREFIX \(стр 242\)](#)

[XS_KEYIN_GLOBAL_PREFIX \(стр 243\)](#)

XS_KEYIN_GLOBAL_PREFIX

Категория: Свойства моделирования

Задает символ, используемый для активации глобальной привязки. Значение по умолчанию — `!`.

Если глобальная привязка используется в Tekla Structures по умолчанию (т. е. соответствующим образом задан расширенный параметр `XS_KEYIN_DEFAULT_MODE`), использовать символ привязки для активации глобальной привязки не нужно.

Этот расширенный параметр задается для конкретного пользователя; его значение сохраняется в файле `options.bin` в папке пользователя. Перезапустите Tekla Structures, чтобы активировать новое значение.

См. также

[XS_KEYIN_DEFAULT_MODE \(стр 242\)](#)

[XS_KEYIN_RELATIVE_PREFIX \(стр 243\)](#)

[XS_KEYIN_ABSOLUTE_PREFIX \(стр 242\)](#)

XS_KEYIN_RELATIVE_PREFIX

Категория: Свойства моделирования

Задает символ, используемый для активации относительной привязки. Введите любой допустимый ASCII-символ. Значение по умолчанию — `@`.

Если относительная привязка используется в Tekla Structures по умолчанию (т. е. соответствующим образом задан расширенный

параметр `XS_KEYIN_DEFAULT_MODE`), использовать символ привязки для активации относительной привязки не нужно.

Этот расширенный параметр задается для конкретного пользователя; его значение сохраняется в файле `options.bin` в папке пользователя. Перезапустите Tekla Structures, чтобы активировать новое значение.

См. также

[XS_KEYIN_DEFAULT_MODE](#) (стр 242)

[XS_KEYIN_ABSOLUTE_PREFIX](#) (стр 242)

[XS_KEYIN_GLOBAL_PREFIX](#) (стр 243)

XS_KNOCK_OFF_DIMENSION_PRECISION

Категория

Простановка размеров: общие

Если этот расширенный параметр установлен равным 16 или 32, точность составных размеров составляет 1/16 или 1/32. В противном случае используется точность, заданная в диалоговом окне простановки размеров уровня чертежа. Значение по умолчанию — ноль. Другие значения игнорируются, и для составных размеров используется та же точность, что и для остальных размеров.

2.12 L

XS_LANGUAGE

Этот расширенный параметр должен быть задан в файле инициализации (.ini).

Этот расширенный параметр является системным и считывается из файлов среды. Как правило, изменять значения системных параметров не требуется. Если вы не являетесь администратором, не изменяйте их.

Этот расширенный параметр задает язык, используемый в Tekla Structures по умолчанию. Если в меню **Файл** выбрать **Настройки** --> **Сменить язык**, язык по умолчанию отображается первым в списке.

XS_LEADER_LINE_TO_DRAGGED_DIMENSION_TEXT

Категория: простановка размеров: общие

Если этот расширенный параметр установлен в значение `TRUE`, при перетаскивании текста размера от размерной линии вычерчивается линия выноски. Когда он имеет значение `FALSE`, линия выноски не вычерчивается. Значение по умолчанию — `TRUE`.

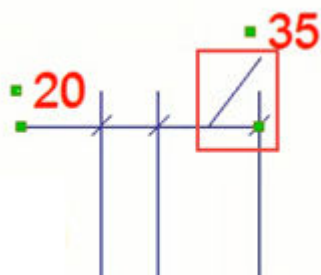

Этот расширенный параметр связан с конкретной моделью; его значение сохраняется в файле базе данных параметров.

XS_LINE_WIDTH

Категория

Вид модели

Используется для изменения ширины линий в видах моделей. Введите значение в пикселях.

Этот расширенный параметр связан с конкретной моделью; его значение сохраняется в файле базе данных параметров.

XS_LICENSE_SERVER_HOST

Этот расширенный параметр должен быть задан в файле инициализации (.ini).

С помощью этого расширенного параметра администратор может предварительно задать сервер лицензий для пользователя, чтобы пользователю не приходилось вводить имя хоста и порт сервера лицензий в диалоговом окне **Соединение с сервером лицензий** при первом запуске Tekla Structures.

Этот расширенный параметр можно добавить в настроенный файл `.ini` и использовать его в ярлыках для запуска `teklastructures.exe` с настроенной инициализацией, например.

Значение расширенного параметра вводится в одном из следующих форматов:

порт@хост

порт@IP-адрес

XS_LOAD_MODELING_CODE

Этот расширенный параметр должен быть задан в файле инициализации (.ini). Дополнительные сведения о файлах инициализации см. в разделе Typical initialization files (.ini files) and their reading order.

Служит для задания набора типов групп нагрузок. Сочетания нагрузок формируются в соответствии с правилами, характерными для конкретных норм моделирования нагрузок. Значение по умолчанию — EuroCode.

Возможные значения: EuroCode, AISC, UBC, IBC, ACI, BS, CM66 (F) и BAEL91 (F).

Пример

```
set XS_LOAD_MODELING_CODE=EuroCode
```

XS_LOG_FILE_NAME

Категория

Этот расширенный параметр должен быть задан в файле инициализации (.ini).

Этот расширенный параметр является системным и считывается из файлов среды. Как правило, изменять значения системных параметров не требуется. Если вы не являетесь администратором, не изменяйте их.

Этот расширенный параметр задает имя файла журнала Tekla Structures. Значение по умолчанию — TeklaStructures.log.

См. также

XS_LOGPATH

Категория

Этот расширенный параметр должен быть задан в файле инициализации (.ini).

Этот расширенный параметр указывает на папку, содержащую файл журнала Tekla Structures.

Этот расширенный параметр является системным и считывается из файлов среды. Как правило, изменять значения системных параметров не требуется. Если вы не являетесь администратором, не изменяйте их.

XS_LONGHOLE_MARK_STRING_FOR_SIZE

Категория

Обозначения: болты

Служит для задания содержимого элемента **Размер** в метках продолговатых отверстий. Например, введите `%BOLT_NUMBER%*D %HOLE.DIAMETER% (%HOLE.DIAMETER+LONG_HOLE_X%x%HOLE.DIAMETER+LONG_HOLE_Y%)`.

Расширенные параметры `XS_SHOP_LONGHOLE_MARK_STRING_FOR_SIZE` и `XS_SITE_LONGHOLE_MARK_STRING_FOR_SIZE` переопределяют значение этого расширенного параметра.

В качестве значения для этого расширенного параметра можно использовать любое сочетание текстовых обозначений и следующих переключателей. Каждый из переключателей должен быть заключен в знаки %. Чтобы использовать специальные символы, введите обратную косую черту (\) и после нее число ASCII. Переключатели могут следовать в любом порядке; также можно выполнять вычисления.

- BOLT_NUMBER
- DIAMETER
- LENGTH
- HOLE.DIAMETER
- LONG_HOLE_X
- LONG_HOLE_Y
- LONGHOLE_MIN (меньший из размеров продолговатого отверстия)
- LONGHOLE_MAX (больший из размеров продолговатого отверстия)
- BOLT_STANDARD
- BOLT_MATERIAL

- BOLT_ASSEMBLY_TYPE
- BOLT_COUNTERSUNK
- BOLT_SHORT_NAME
- BOLT_FULL_NAME

Этот расширенный параметр связан с конкретной моделью; его значение сохраняется в файле базе данных параметров.

См. также

[XS_SITE_LONGHOLE_MARK_STRING_FOR_SIZE \(стр 369\)](#)

[XS_SHOP_LONGHOLE_MARK_STRING_FOR_SIZE \(стр 347\)](#)

XS_LONGHOLE_MARK_STRING_FOR_SIZE_IN_GA

Категория

Обозначения: болты

Служит для задания содержимого элемента размера в метках продолговатых отверстий на чертежах общего вида. Если расширенные параметры XS_SHOP_LONGHOLE_MARK_STRING_FOR_SIZE_IN_GA или XS_SITE_LONGHOLE_MARK_STRING_FOR_SIZE_IN_GA не заданы, используется этот расширенный параметр.

В качестве значения для этого расширенного параметра можно использовать любое сочетание текстовых обозначений и следующих переключателей. Каждый из переключателей должен быть заключен в знаки %. Чтобы использовать специальные символы, введите обратную косую черту (\) и после нее число ASCII. Переключатели могут следовать в любом порядке; также можно выполнять вычисления.

- BOLT_NUMBER
- DIAMETER
- LENGTH
- HOLE.DIAMETER
- LONG_HOLE_X
- LONG_HOLE_Y
- LONGHOLE_MIN (меньший из размеров продолговатого отверстия)
- LONGHOLE_MAX (больший из размеров продолговатого отверстия)
- BOLT_STANDARD
- BOLT_MATERIAL

- BOLT_ASSEMBLY_TYPE
- BOLT_COUNTERSUNK
- BOLT_SHORT_NAME
- BOLT_FULL_NAME

Этот расширенный параметр связан с конкретной моделью; его значение сохраняется в файле базе данных параметров.

См. также

[XS_SHOP_LONGHOLE_MARK_STRING_FOR_SIZE_IN_GA \(стр 348\)](#)

[XS_SITE_LONGHOLE_MARK_STRING_FOR_SIZE_IN_GA \(стр 370\)](#)

2.13 M

XS_MACRO_DIRECTORY

Категория: Местоположение файлов

Задаёт глобальную и локальную папку для записываемых файлов макросов. Файлы макрокоманд обычно зависят от языка и среды и не будут запускаться в какой-либо другой среде (или при другом языке). Этот расширенный параметр является системным.

В качестве разделителя используется точка с запятой (;). Не задавайте более двух папок макрокоманд.

Сначала укажите глобальную папку, а затем локальную папку: ..
 \ProgramData\Tekla Structures\<<version>\environments\common
 \macros;..\ProgramData\Tekla Structures\<<version>
 \environments\<<your_environment>\macros.

По умолчанию этот расширенный параметр имеет значение ..
 \ProgramData\Tekla Structures\<<версия>\environments\common
 \macros.

ПРИМ. Не изменяйте глобальную папку. При необходимости можно изменить локальную папку.

Нажав кнопку **Доступ к расширенным функциям** в каталоге **Приложения и компоненты**, можно указать, глобальную или локальную макрокоманду требуется создать: выберите **Новый макрос** --> **Локальный** или > **Глобальный**. Если папка не указана, вариант **Локальный** не отображается.

ПРИМ. Папка макрокоманд должна содержать вложенные папки modeling и drawings.

XS_MACRO_ENABLE_TIMESTAMP

Категория

Категория: Свойства моделирования

Установка этого расширенного параметра в значение TRUE позволяет анализировать время, затрачиваемое на различные задачи при записи макрокоманд. Этот расширенный параметр является системным.

Значение по умолчанию — FALSE. При изменении этого параметра необходимо закрыть и открыть модель для активации нового значения.

Отметки времени записываются в файл .cs соответствующей макрокоманды, который находится в папке ../environments/common/macros. Макрокоманда сохраняется в папках drawings или modeling в зависимости от того, в каком режиме она была записана.

```
// Generated by Tekla.Technology.Akit.ScriptBuilder

namespace Tekla.Technology.Akit.UserScript
{
    public class script
    {
        public static void Run(Tekla.Technology.Akit.IScript akit)
        {
            akit.PushButton("RecordPB", "MacroSelector");
            akit.ValueChange("ElementCatalogDialog", "txtFldSearch", "144");
            akit.PushButton("butSearchButton", "ElementCatalogDialog");
        }
    }
}
```

XS_MACRO_LOG

Категория

Этот расширенный параметр должен быть задан в файле инициализации (.ini).

По умолчанию выходные данные макрокоманды Tekla Structures отображаются в терминальном окне. Для сохранения выходных данных в файл присвойте этому расширенному параметру в качестве значения имя файла.

Этот расширенный параметр задается для конкретного пользователя; его значение сохраняется в файле options.bin в папке пользователя. Перезапустите Tekla Structures, чтобы активировать новое значение.

XS_MACRO_REFERENCES

Категория

Свойства моделирования

Этот расширенный параметр задает путь к дополнительной библиотеке, используемой при компиляции макроса. Путь по умолчанию

```
—  
;System.Windows.Forms;Tekla.Technology.Scripting;Tekla.Structures;Tekla.Structures.Model;Tekla.Structures.Drawing;MacroSelector;System.Drawing;System.Data;System.Xml;Tekla.DataSharing.CacheServiceClient;Tekla.DataSharing.SharedPublic.
```

Этот расширенный параметр является системным.

XS_MAGNETIC_PLANE_OFFSET

Категория

Компоненты

Служит для корректировки магнитного расстояния магнитных плоскостей. По умолчанию расстояние составляет 0.2 мм.

Задание этого расширенного параметра не влияет на магнитные вспомогательные линии.

Этот расширенный параметр связан с конкретной моделью; его значение сохраняется в файле базе данных параметров.

XS_MARK_ALL_BOLT_GROUPS_SEPARATELY

Категория

Обозначения: болты

Установите этот расширенный параметр в значение `TRUE`, чтобы запретить Tekla Structures объединять метки групп болтов. По умолчанию Tekla Structures объединяет метки в группах болтов (`FALSE`).

Этот расширенный параметр связан с конкретной моделью; его значение сохраняется в файле базе данных параметров.

Пример

В данном примере левая группа болтов была создана как группа болтов, а правая группа болтов — как отдельные болты.

На рисунке ниже этот расширенный параметр установлен в значение TRUE.

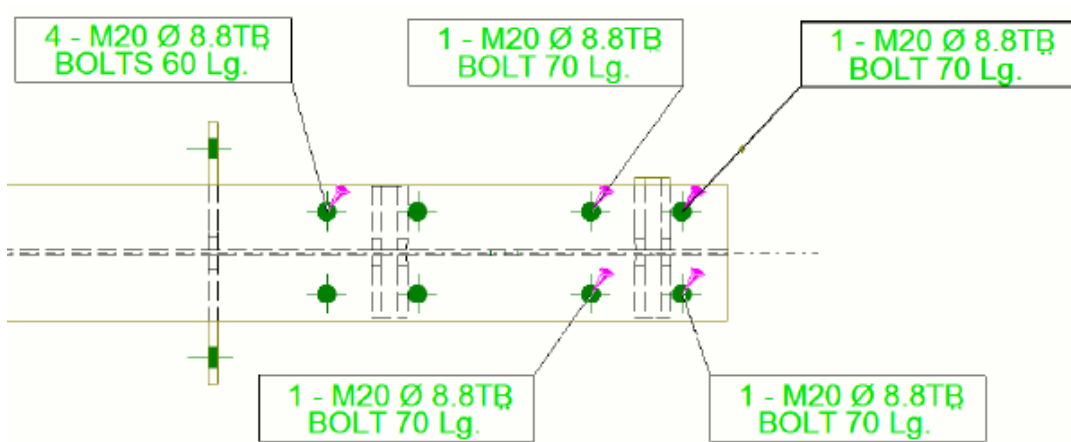

На рисунке ниже используется значение FALSE.

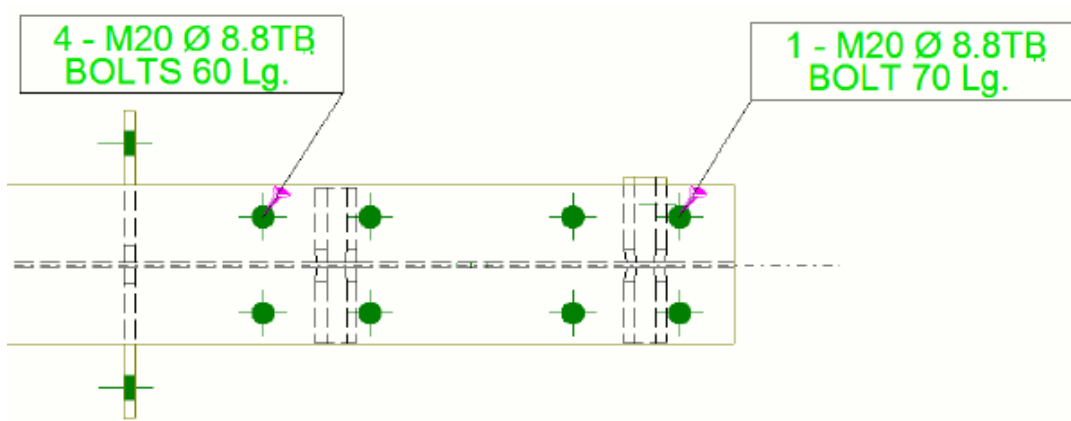

XS_MARK_ELEMENT_SPACE_FACTOR

Категория

Обозначения: общие

По умолчанию Tekla Structures оставляет между элементами меток расстояние, равное $0.3 \times \text{высота текста}$. Этот расширенный параметр позволяет изменить используемое по умолчанию значение.

Этот расширенный параметр связан с конкретной моделью; его значение сохраняется в файле базе данных параметров.

Пример

В приведенном ниже примере значение по умолчанию — 0.3 — было изменено на 1.

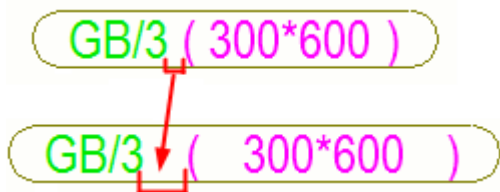

XS_MARK_FONT

Категория

Свойства чертежа

С помощью этого расширенного параметра можно задать шрифт для текста меток (меток деталей и т. п.). Значение по умолчанию — Arial. Если шрифт не задан, Tekla Structures использует шрифт по умолчанию, заданный расширенным параметром XS_DEFAULT_FONT.

Этот расширенный параметр связан с конкретной моделью; его значение сохраняется в файле базе данных параметров.

См. также

[XS_DEFAULT_FONT \(стр 105\)](#)

XS_MARK_LEADER_LINE_ARROW_HEIGHT

Категория

Обозначения: общие

Высота стрелки для линии выноски метки. Значение по умолчанию — 1. Например, стандартная высота стрелки линии выноски в AutoCAD составляет 0.67.

Этот расширенный параметр является ролевым. При использовании типа **SYSTEM(ROLE)** используется значение по умолчанию. Если используется тип **MODEL(ROLE)** или **DRAWING(ROLE)**, значение можно изменить, после чего оно будет одинаковым для всех пользователей в текущей модели.

XS_MARK_LEADER_LINE_ARROW_LENGTH

Категория

Обозначения: общие сведения

Длина стрелки для линии выноски метки. Значение по умолчанию — 2.5.

Этот расширенный параметр является ролевым. При использовании типа **SYSTEM(ROLE)** используется значение по умолчанию. Если используется тип **MODEL(ROLE)** или **DRAWING(ROLE)**, значение можно изменить, после чего оно будет одинаковым для всех пользователей в текущей модели.

XS_MARK_LEADER_LINE_EXTENSION_LENGTH

Категория

Обозначения: общие сведения

Служит для задания длины продолжения линии выноски. Продолжение помещается перед началом текстовой строки. Введите длину в миллиметрах. Значение по умолчанию — 0.

Этот расширенный параметр является ролевым. При использовании типа **SYSTEM(ROLE)** используется значение по умолчанию. Если используется тип **MODEL(ROLE)** или **DRAWING(ROLE)**, значение можно изменить, после чего оно будет одинаковым для всех пользователей в текущей модели.

См. также

XS_MARK_LEADER_LINE_POSITION_TYPE_FOR_NO_FRAME

Категория

Обозначения: Общие данные

Позволяет задать положение линии выноски для линии выноски, указывающей на метку:

- без рамки метки (рамка метки удалена со страницы **Общие** диалогового окна свойств метки);
- без рамки метки, но с рамкой элемента метки (рамка метки удалена со страницы **Общие**; на странице **Содержимое** диалогового окна свойств метки выбрана рамка элемента).

Значение по умолчанию — 0.

СОВЕТ При использовании расширенного параметра `XS_MARK_LEADER_LINE_POSITION_TYPE_FOR_NO_FRAME` имеет смысл оставить расширенный параметр

XS_MARK_LEADER_LINE_EXTENSION_LENGTH равным 0 (значение по умолчанию).

Этот расширенный параметр является ролевым. При использовании типа **SYSTEM(ROLE)** используется значение по умолчанию. Если используется тип **MODEL(ROLE)** или **DRAWING(ROLE)**, значение можно изменить, после чего оно будет одинаковым для всех пользователей в текущей модели.

Пример

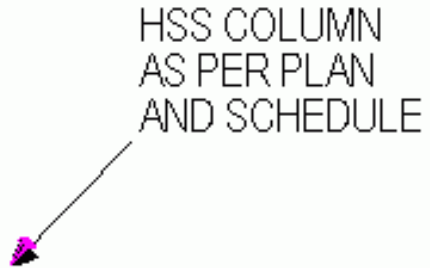
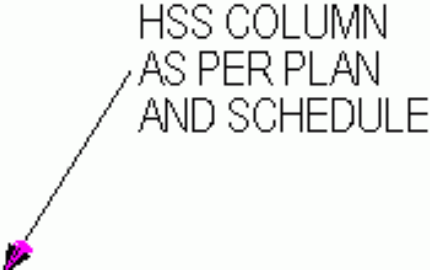
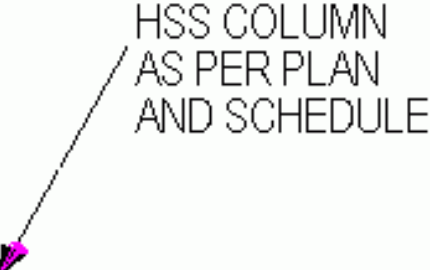
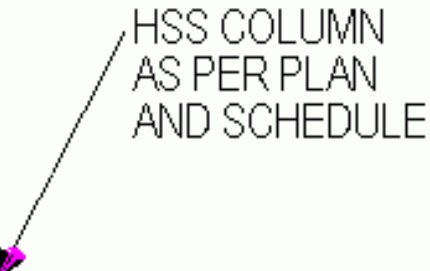
Положение	Внешний вид	Значение расширенного параметра
Ближайший угол.		0
Середина текстовой области.		1
1/3 от верха текстовой области.		2
Середина первой строки текста.		3

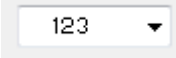
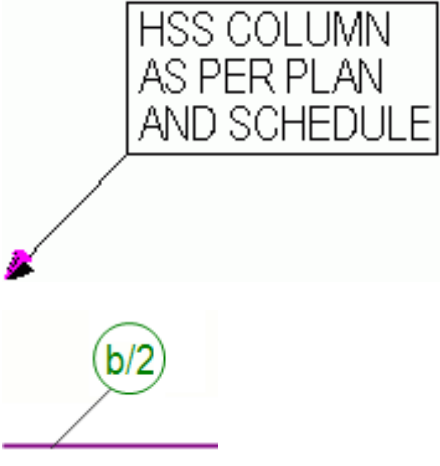
Положение	Внешний вид	Значение расширенного параметра
<p>Линия выноски соединяется с рамкой вокруг элемента метки (не с рамкой вокруг всей метки). Рамка метки удалена в свойствах метки.</p> 		4

См. также

[XS_MARK_LEADER_LINE_POSITION_TYPE_FOR_RECTANGULAR_FRAME](#) (стр 256)

Additional ways for modifying part mark leader lines

[XS_MARK_LEADER_LINE_EXTENSION_LENGTH](#) (стр 254)

**XS_MARK_LEADER_LINE_POSITION
_TYPE_FOR_RECTANGULAR_FRAME**

Категория

Обозначения: Общие данные

Позволяет определять положение линии выноски для линии выноски с прямоугольной рамкой. Значение по умолчанию 0.

Этот расширенный параметр связан с конкретной моделью; его значение сохраняется в файле базе данных параметров.

Пример

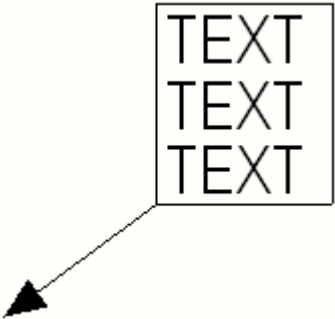
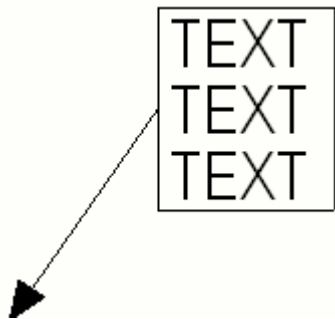
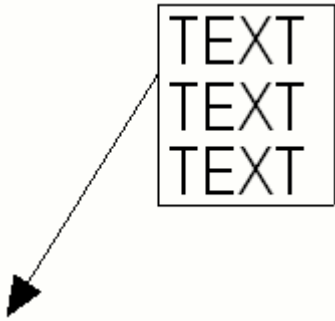
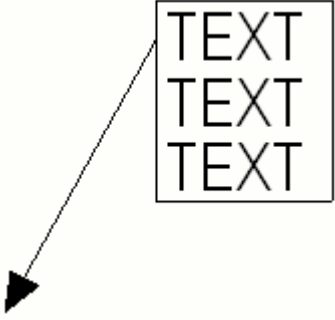
Положение	Внешний вид	Значение расширенного параметра
Ближайший угол.		0
Середина текстовой области.		1
1/3 от верха текстовой области.		2
Середина первой строки текста.		3

См. также

[XS_MARK_LEADER_LINE_POSITION_TYPE_FOR_NO_FRAME](#) (стр 254)

XS_MARK_LINE_SPACE_FACTOR

Категория

Обозначения: общие сведения

По умолчанию Tekla Structures оставляет в многострочных метках (например, в метках деталей, болтов и соединений) междустрочный промежуток, равный 0.3 высоты текста. Этот расширенный параметр позволяет изменить используемое по умолчанию значение.

Этот расширенный параметр связан с конкретной моделью; его значение сохраняется в файле базе данных параметров.

В приведенном ниже примере значение было изменено с 0.3 на 1.

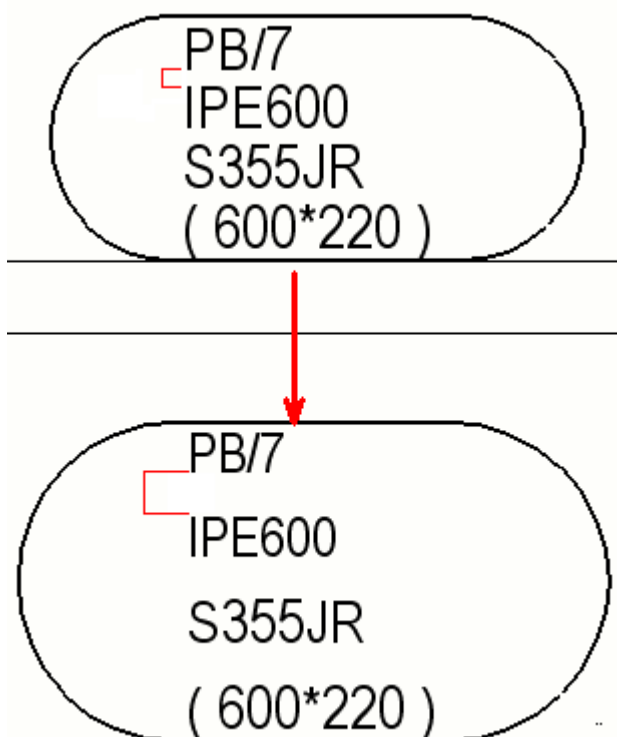

XS_MARK_TEXT_FRAME_BOX_HEIGHT_FACTOR

Категория

Обозначения: Общие данные

По умолчанию Tekla Structures оставляет между текстом и рамкой вокруг текста расстояние, равное $0.5 \times \text{высота текста}$. Этот расширенный параметр позволяет изменить используемое по умолчанию значение.

Этот расширенный параметр связан с конкретной моделью; его значение сохраняется в файле базе данных параметров.

В приведенном ниже примере значение было изменено с 0.5 на 2.



XS_MATERIAL_SYMBOL_REPRESENTATION_FILE

Категория

Свойства чертежа

Введите путь к папке и имя файла, содержащего определенные пользователем символы материалов, например `material_symbol_table.txt`.

Этот расширенный параметр связан с конкретной моделью; его значение сохраняется в файле базе данных параметров.

См. также

XS_MAX_ANGLE_BETWEEN_SKEWED_END_PLATE_AND_BEAM_END

Категория

Свойства чертежа

Служит для получения видов и размеров сечений имеющих небольшой наклон торцевых пластин. Торцевая пластина может быть наклонена или перекошена на такой малый угол, что отсутствует необходимость скашивать торец главной детали. Если размеры торцевой пластины не

проставлены на виде сечения, требуется задать для торцевой пластины предельное значение угла.

Tekla Structures предоставляет размеры любой торцевой пластины, имеющей наклон меньше этого значения, в видах сечения. Размеры с большими углами не отображаются на видах сечений. Задайте угол между наклонной торцевой пластиной и балкой в градусах. Значение по умолчанию: 0.

Этот расширенный параметр является ролевым. При использовании типа **SYSTEM(ROLE)** используется значение по умолчанию. Если используется тип **MODEL(ROLE)** или **DRAWING(ROLE)**, значение можно изменить, после чего оно будет одинаковым для всех пользователей в текущей модели.

XS_MAX_ANGLE_TOLERANCE_BETWEEN_COMPLEX_MAIN_PARTS

Категория

Простановка размеров: детали

Позволяет задать максимальный диапазон углов (0...1), в пределах которого Tekla Structures образмеривает непараллельные детали как одну деталь. Значение по умолчанию — 0.01.

Этот расширенный параметр является ролевым. При использовании типа **SYSTEM(ROLE)** используется значение по умолчанию. Если используется тип **MODEL(ROLE)** или **DRAWING(ROLE)**, значение можно изменить, после чего оно будет одинаковым для всех пользователей в текущей модели.

XS_MAX_AUTOMATIC_RADIUS_DIMENSION

Категория

Простановка размеров: детали

Определяет максимальный радиус при использовании автоматической простановки радиусов на чертежах отдельных деталей. Значение по умолчанию 5000. Tekla Structures будет отображать на чертежах радиусы меньше введенного здесь значения.

Этот расширенный параметр связан с конкретной моделью; его значение сохраняется в файле базе данных параметров.

XS_MAX_DECIMALS_IN_PROFILE_NAME

Категория

Профили

Служит для управления числом десятичных разрядов в именах профилей в заголовках файлов ЧПУ. Значение по умолчанию — 1.

ПРИМ. Этот расширенный параметр действует только в отношении пластин, создаваемых непосредственно в модели. В отношении пластин, создаваемых компонентами, действует расширенный параметр [XS_PLATE_ROUNDING_DECIMALS](#) (стр 291).

Этот расширенный параметр влияет на пластины только при условии, что расширенный параметр [XS_USE_NEW_PLATE_DESIGNATION](#) (стр 410) установлен в значение `TRUE` (на странице **Работа с пластинами** диалогового окна **Расширенные параметры**).

XS_MAX_DEVIATION_FOR_CURVED_PART_EDGES

Категория

Детализация бетона

При выгибании детали Tekla Structures вычисляет все вершины детали так, что они лежат на дуге окружности, однако все ребра между двумя вершинами представляют собой аппроксимации дуг. Этот расширенный параметр позволяет ограничить максимальное расстояние отклонения ребра от дуги.

Значение задается в миллиметрах. Значение по умолчанию — 2.0.
Минимальное значение — 0.1.

Этот расширенный параметр связан с конкретной моделью; его значение сохраняется в файле базе данных параметров.

См. также

[XS_WARP_MAX_ANGLE_BETWEEN_CS](#) (стр 436)

XS_MAX_FRACTIONS_IN_MODEL_DIMENSION

Категория

Британские единицы

Задаёт точность измерений в моделях в среде «США имперские меры». Эта точность влияет, например, на размеры в британских единицах, отображаемые инструментом **Измерение**. Ввести можно любое число, однако следует использовать такие числа, как 8, 16, 32, 64, 128 и 256. Значение по умолчанию — 16.

Этот расширенный параметр является ролевым. При использовании типа **SYSTEM(ROLE)** используется значение по умолчанию. Если используется тип **MODEL(ROLE)** или **DRAWING(ROLE)**, значение можно изменить, после чего оно будет одинаковым для всех пользователей в текущей модели.

Пример

Чтобы использовать точность 1/32, установите этот расширенный параметр в значение 32.

XS_MAXIMUM_NUMBER_OF_PLANES_TO_NAME

Категория

Свойства моделирования

Позволяет определить количество плоскостей, которым Tekla Structures задаёт имя, если используются пластины, например при определении переменных расстояния. Значение по умолчанию 400.

Когда количество плоскостей достигает максимального значения, Tekla Structures прекращает назначать имена плоскостям, и для остальных плоскостей используется имя **Не определенная плоскость**.

Этот расширенный параметр связан с конкретной моделью; его значение сохраняется в файле базе данных параметров.

XS_MAX_MERGE_DISTANCE_IN_HORIZONTAL

Категория

Обозначения: детали

Задаёт максимальное расстояние по горизонтали, в пределах которого идентичная арматура получает объединённые метки. Этот расширенный параметр действует в отношении только меток арматурных стержней, относящихся к отдельным арматурным стержням, но не меток, относящихся к группе арматурных стержней или меток внутри группы арматурных стержней. Значение по умолчанию — 600 мм.

Этот расширенный параметр связан с конкретной моделью; его значение сохраняется в файле базе данных параметров.

См. также

[XS_MAX_MERGE_DISTANCE_IN_VERTICAL \(стр 263\)](#)

XS_MAX_MERGE_DISTANCE_IN_VERTICAL

Категория

Обозначения: детали

Задаёт максимальное расстояние по вертикали, в пределах которого идентичная арматура получает объединённые метки. Этот расширенный параметр действует в отношении только меток арматурных стержней, относящихся к отдельным арматурным стержням, но не меток, относящихся к группе арматурных стержней или меток внутри группы арматурных стержней. Значение по умолчанию — 600 мм.

Этот расширенный параметр связан с конкретной моделью; его значение сохраняется в файле базы данных параметров.

См. также

[XS_MAX_MERGE_DISTANCE_IN_HORIZONTAL \(стр 262\)](#)

XS_MAX_SPACE_BETWEEN_COMPLEX_ASSEMBLY_PARALLEL_PARTS

Категория

Простановка размеров: детали

Позволяет определить максимальное допустимое расстояние между параллельными деталями, при котором Tekla Structures будет образмеривать их как одну деталь. Значение по умолчанию — 1000.

Этот расширенный параметр является ролевым. При использовании типа **SYSTEM(ROLE)** используется значение по умолчанию. Если используется тип **MODEL(ROLE)** или **DRAWING(ROLE)**, значение можно изменить, после чего оно будет одинаковым для всех пользователей в текущей модели.

XS_MDIBASICVIEWPARENT

Категория

Вид модели

Если этот расширенный параметр установлен в значение **TRUE** (по умолчанию), окна соединений или видов, создаваемых с помощью команды "Все виды", можно перемещать в пределах окна Tekla Structures.

Если этот расширенный параметр установлен в значение `FALSE`, окна соединений или видов, создаваемых с помощью команды "Все виды", можно перемещать в любое место на рабочем столе Windows.

Этот расширенный параметр задается для конкретного пользователя; его значение сохраняется в файле `options.bin` в папке пользователя. Перезапустите Tekla Structures, чтобы активировать новое значение.

См. также

[XS_MDIVIEWPARENT \(стр 264\)](#)

XS_MDIVIEWPARENT

Категория

Вид модели

Если этот расширенный параметр установлен в значение `TRUE`, окна видов можно перемещать только в пределах окна Tekla Structures.

Если этот расширенный параметр установлен в значение `FALSE`, окна видов можно перемещать в любое место на рабочем столе Windows. При этом на экране появляется больше рабочего пространства, т.к. окна видов при их выборе перемещаются на передний план, а диалоговые окна остаются позади них. Кроме того, это позволяет увеличивать окна Tekla Structures до размера всего рабочего стола.

Значение по умолчанию — `TRUE`.

ПРИМ. При значении `FALSE`, **мини-панель инструментов** не отображается.

Этот расширенный параметр задается для конкретного пользователя; его значение сохраняется в файле `options.bin` в папке пользователя. Перезапустите Tekla Structures, чтобы активировать новое значение.

ПРИМ. Этот расширенный параметр действует также в отношении окон чертежей. Для управления окнами соединений, окнами видов, создаваемых с помощью команды "Все виды детали", а также окнами масштабирования служат расширенные параметры `XS_MDIZOOMPARENT` и `XS_MDIBASICVIEWPARENT`.

См. также

[XS_MDIZOOMPARENT \(стр 264\)](#)

[XS_MDIBASICVIEWPARENT \(стр 263\)](#)

XS_MDIZOOMPARENT

Категория

Вид модели

Если этот расширенный параметр установлен в значение `TRUE`, окна масштабирования можно перемещать только в пределах окна Tekla Structures.

Если этот расширенный параметр установлен в значение `FALSE` (по умолчанию), окна масштабирования видов можно перемещать в любое место на рабочем столе Windows.

Этот расширенный параметр задается для конкретного пользователя; его значение сохраняется в файле `options.bin` в папке пользователя. Перезапустите Tekla Structures, чтобы активировать новое значение.

XS_MESSAGES

Категория

Этот расширенный параметр должен быть задан в файле инициализации (.ini).

Служит для задания местоположения файла сообщений. Все файлы сообщений имеют расширение `ail`.

Этот расширенный параметр является системным и может быть задан только в файле `lang_<language>.ini`, который находится в папке `.. \Tekla Structures\<version>\nt\bin`.

См. также

XS_MIN_DISTANCE_FOR_CONNECTING_SIDE_MARK

Категория

Обозначения: общие

Этот расширенный параметр позволяет задать минимальное расстояние от соединенной детали до главной детали. Когда расстояние между главной и соединенной деталью превышает введенное значение, Tekla Structures наносит на чертеж метку стороны соединения, чтобы показать, что на удалении от главной детали имеется деталь, соединенная с главной деталью. Когда расстояние меньше введенного значения, метка не наносится. Значение по умолчанию — 300 мм.

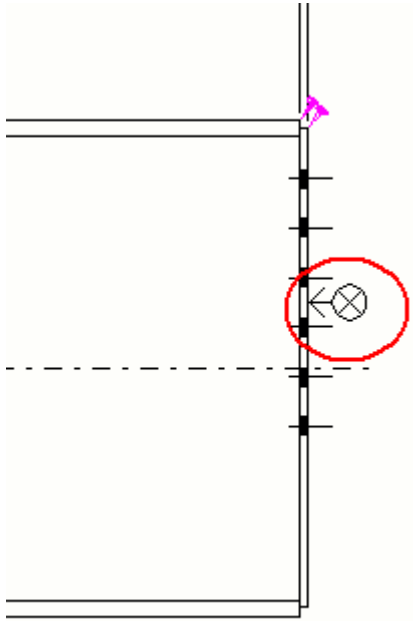

Этот расширенный параметр связан с конкретной моделью; его значение сохраняется в файле базе данных параметров.

См. также

XS_MIN_MERGE_PART_COUNT

Категория

Обозначения: детали

Служит для задания минимального числа идентичных деталей, чьи метки будут объединяться. Значение по умолчанию — 2.

Этот расширенный параметр связан с конкретной моделью; его значение сохраняется в файле базе данных параметров.

См. также

XS_MIN_NUMBER_OF_ASSEMBLY_MULTI_CHARACTERS

Категория: Нумерация

Служит для задания минимального числа символов в множественной нумерации сборок.

Этот расширенный параметр связан с конкретной моделью; его значение сохраняется в файле базе данных параметров.

Пример

Если этот расширенный параметр установлен в значение 3, составные номера имеют формат 101AAA.

См. также

[XS_USE_MULTI_NUMBERING_FOR](#) (стр 408)

[XS_VALID_CHARS_FOR_ASSEMBLY_MULTI_NUMBERS](#) (стр 428)

[XS_ASSEMBLY_MULTI_NUMBER_FORMAT_STRING](#) (стр 47)

[XS_MIN_NUMBER_OF_PART_MULTI_CHARACTERS](#) (стр 267)

XS_MIN_NUMBER_OF_PART_MULTI_CHARACTERS

Категория: Нумерация

Служит для определения минимального числа символов в множественной нумерации деталей.

Этот расширенный параметр связан с конкретной моделью; его значение сохраняется в файле базе данных параметров.

Пример

Если этот расширенный параметр установлен в значение 3, составные номера имеют формат 101aaa.

См. также

[XS_USE_MULTI_NUMBERING_FOR](#) (стр 408)

[XS_VALID_CHARS_FOR_PART_MULTI_NUMBERS](#) (стр 429)

[XS_PART_MULTI_NUMBER_FORMAT_STRING](#) (стр 287)

[XS_MIN_NUMBER_OF_ASSEMBLY_MULTI_CHARACTERS](#) (стр 266)

XS_MIN_WELD_LINE_LENGTH

Категория: Сварные швы

Определяет минимальную длину опорной линии метки сварного шва. Если длина символов и других данных превышает минимальную длину опорной линии метки сварного шва, линия удлиняется так, чтобы на ней поместились все символы и данные. Введите значение в миллиметрах.

Этот расширенный параметр связан с конкретной моделью; его значение сохраняется в файле базе данных параметров.

XS_MIS_FILE_DIRECTORY

Категория: ЧПУ

Указывает местоположение папки, в которой создаются файлы ЧПУ и MIS. По умолчанию используется папка текущей модели.

Этот расширенный параметр связан с конкретной моделью; его значение сохраняется в файле базе данных параметров.

В следующей таблице показано, где создаются файлы ЧПУ при различных значениях в поле **Местоположение файлов** диалогового окна **Настройки файлов ЧПУ**, когда расширенному параметру XS_MIS_FILE_DIRECTORY присвоено значение C:\NC:

Путь в поле «Местоположение файлов»	Папка, в которой создаются файлы ЧПУ
пусто	C:\NC\имя_модели
.\	C:\NC\имя_модели
.\MyFiles	C:\NC\имя_модели\MyFiles

XS_MIS_SEQUENCE

Категория

Экспорт

Позволяет включить последовательности в экспорте MIS в файлы типа EJE и KISS.

Позволяет указать, какое свойство детали используется в качестве информации о последовательности. Возможные варианты:

- CLASS
- PHASE_NUMBER (по умолчанию)
- PHASE_NAME
- UDA:USER_PHASE

ПРИМ. Максимальная длина полей информации о последовательности в файлах типов KISS и EJE составляет 10 и 4 символа соответственно. Не используйте длинные строки в качестве имен стадий или пользовательских стадий, если эта информация используется в качестве последовательности в файлах MIS.

Этот расширенный параметр задается для конкретного пользователя; его значение сохраняется в файле `options.bin` в папке пользователя. Перезапустите Tekla Structures, чтобы активировать новое значение.

XS_MODEL_BACKUP_DIRECTORY

Категория: Местоположения файлов

Введите путь к папке, содержащей резервные копии файлов моделей Tekla Structures. Значение по умолчанию — `..\TeklaStructuresModels\backup\`.

Папка резервных копий не может находиться в папке модели, т. к. это привело бы к возникновению бесконечного цикла. Если задать папку резервных копий, находящуюся в папке модели, Tekla Structures проигнорирует заданный путь и будет использовать вместо него каталог, предусмотренный по умолчанию.

Этот расширенный параметр задается для конкретного пользователя; его значение сохраняется в файле `options.bin` в папке пользователя. Перезапустите Tekla Structures, чтобы активировать новое значение.

XS_MODEL_PREFIX_INFLUENCES_MULTI_NUMBERING_FOR

Категория: Нумерация

Позволяет указать, влияют ли префиксы номеров деталей и сборок на нумерацию деталей и сборок на комплексных чертежах. Возможные значения — `NONE`, `ASSEMBLIES`, `PARTS` и `ASSEMBLIES_AND_PARTS`. По умолчанию поле значения является пустым.

Этот расширенный параметр связан с конкретной моделью; его значение сохраняется в файле базе данных параметров.

См. также

[XS_USE_MULTI_NUMBERING_FOR](#) (стр 408)

[XS_USE_MODEL_PREFIX_IN_MULTI_NUMBERS_FOR](#) (стр 408)

XS_MODEL_TEMPLATE_DIRECTORY

Категория: Местоположение файлов

Введите путь к папке, в которой Tekla Structures сохраняет шаблоны моделей. Ввести можно только один путь к папке. В списке **Шаблон модели** в диалоговом окне **Создать** присутствуют только шаблоны, сохраненные в этой папке.

Например, в качестве значения этого расширенного параметра можно задать то же место, на которое указывает расширенный параметр [XS_FIRM](#) (стр 213).

По умолчанию папка шаблонов модели сохраняется в папке среды, например: `..\ProgramData\Tekla Structures\<версия>\environments\<среда>\model_templates.`

Этот расширенный параметр задается для конкретного пользователя; его значение сохраняется в файле `options.bin` в папке пользователя. Перезапустите Tekla Structures, чтобы активировать новое значение.

XS_MULTIDRAWING_KEEP_OBSOLETE_DRAWINGS

Категория

Свойства чертежа

Служит для управления видами и составными номерами удаленных сборок на комплексных чертежах. Если этот расширенный параметр установлен в значение `TRUE`, виды удаленных деталей и сборок сохраняются, и составные номера удаленных деталей и сборок резервируются. Если этот расширенный параметр установлен в значение `FALSE`, составные номера удаленных сборок используются повторно, а виды удаляются. Значение по умолчанию — `FALSE`.

Этот расширенный параметр связан с конкретной моделью; его значение сохраняется в файле базе данных параметров.

XS_MULTIDRAWING_REMOVE_VIEW_LABEL_GAP

Категория

Свойства чертежа

Если этот расширенный параметр установлен в значение `TRUE`, ненужный зазор между меткой вида чертежа и видом чертежа на комплексных чертежах удаляется. Если это не требуется, оставьте значение `FALSE` (по умолчанию).

Этот расширенный параметр связан с конкретной моделью; его значение сохраняется в файле базе данных параметров.

XS_MULTI_DRAWING_VIEW_PLACING_TRIAL_NUMBER

Категория

Этот расширенный параметр должен быть задан в файле инициализации (.ini).

Служит для определения числа попыток поместить виды чертежа на комплексный чертеж. Введите целочисленное значение от 1 до 500. По умолчанию этот расширенный параметр имеет значение 500.

XS_MULTI_DRAWING_VIEW_TITLE

Категория

Свойства чертежа

Служит для определения заголовков для видов комплексных чертежей на комплексных чертежах. Для определения заголовка можно использовать произвольные строки и переключатели (`BASE_NAME` и `NAME`).

По умолчанию определен следующий заголовок:

```
Drawing %DRAWING_BASE_NAME%
```

Этот расширенный параметр связан с конкретной моделью; его значение сохраняется в файле базе данных параметров.

XS_MULTI_NUMBERING_INCLUDE_ASSEMBLY_PARTS

Категория: Нумерация

Если этот расширенный параметр установлен в значение `TRUE`, отдельные детали включаются в нумерацию составными номерами. Если

этот расширенный параметр установлен в значение `FALSE`, отдельные детали получают составные номера, только если они включены в чертеж сборки.

Значение по умолчанию — `FALSE`.

Этот расширенный параметр связан с конкретной моделью; его значение сохраняется в файле базе данных параметров.

См. также

[XS_USE_MULTI_NUMBERING_FOR](#) (стр 408)

XS_MULTIPLIER_SEPARATOR_FOR_MERGED_PART_MARK

Категория

Обозначения: детали

Служит для задания разделителя в объединенных метках деталей.
Значение по умолчанию — `x`.

Этот расширенный параметр связан с конкретной моделью; его значение сохраняется в файле базе данных параметров.

См. также

2.14 N

XS_NC_DISABLE_PIECE_IDENTIFICATION_FIX

Категория

CNC

Если этот расширенный параметр установлен в значение `TRUE`, исправление, внесенное в формат DSTV в Tekla Structures 11.0, отключается. Исправление предполагало перемену мест идентификаторов стадии и чертежа в заголовке файла DSTV для более полного соответствия стандарту DSTV.

Вследствие этого изменения конвертер `dstv2dxf` не добавлял в файлы DXF правильный текст, и некоторые контроллеры ЧПУ неверно интерпретировали файлы DSTV.

Для включения исправления и создания таких же файлов DSTV, как в Tekla Structures 11.0, установите этот расширенный параметр в значение FALSE.

Этот расширенный параметр связан с конкретной моделью; его значение сохраняется в файле базе данных параметров.

XS_NEIGHBOUR_PART_SKEW_LIMIT

Категория

Свойства чертежа

Tekla Structures рассматривает соседние детали как имеющие наклон, если векторное произведение (ось детали) (любая координатная ось) меньше $1 - XS_NEIGHBOUR_PART_SKEW_LIMIT$. Введите предел в виде значения с плавающей запятой, например 0.1 (по умолчанию).

Этот расширенный параметр связан с конкретной моделью; его значение сохраняется в файле базе данных параметров.

XS_NO_AUTO_DISPLAY_VIEWS

Категория

Вид модели

Если этот расширенный параметр установлен в значение TRUE, при запуске Tekla Structures автоматического отображения видов не происходит. Если он установлен в значение FALSE (по умолчанию), виды отображаются автоматически.

Этот расширенный параметр задается для конкретного пользователя; его значение сохраняется в файле options.bin в папке пользователя. Перезапустите Tekla Structures, чтобы активировать новое значение.

XS_NO_BOLT_ANGLE_DIMENSIONS

Категория

Простановка размеров: болты

Для создания угловых размеров для болтов установите этот расширенный параметр в значение FALSE. Чтобы угловые размеры для болтов не создавались, оставьте значение TRUE (по умолчанию).

Этот расширенный параметр связан с конкретной моделью; его значение сохраняется в файле базе данных параметров.

XS_NO_CHAMFERS_IN_EXACT_MODE

Категория

Вид модели

Установите этот расширенный параметр в значение `TRUE`, чтобы запретить Tekla Structures создавать фаски в точном режиме. Для создания фасок в точном режиме установите его в значение `FALSE`.

По умолчанию фаски создаются. Этот расширенный параметр действует только в отношении каркасных видов.

Этот расширенный параметр задается для конкретного пользователя; его значение сохраняется в файле `options.bin` в папке пользователя. Перезапустите Tekla Structures, чтобы активировать новое значение.

См. также

XS_NO_END_VIEWS_TO_INCLUDED_SINGLE_DRAWINGS

Категория

Вид отдельной части на чертеже сборки

Если этот расширенный параметр установлен в значение `TRUE` (по умолчанию), Tekla Structures не создает виды сбоку при создании чертежа сборки; вместо этого включаются чертежи отдельных деталей. Если это не требуется, установите его в значение `FALSE`.

Если оставить поле значения пустым, Tekla Structures создает виды сбоку, основываясь на свойствах чертежей отдельных деталей.

Этот расширенный параметр связан с конкретной моделью; его значение сохраняется в файле базы данных параметров.

XS_NO_RELATIVE_SHAPE_DIMENSIONS

Категория

Простановка размеров: детали

Если этот расширенный параметр установлен в значение `TRUE`, для размеров, задающих форму, используется тот же тип размеров, что и выбранный пользователем.

По умолчанию автоматически проставляемые размеры, задающие формы, всегда относительны, вне зависимости от выбранного типа размеров.

Этот расширенный параметр не действует в отношении чертежей отдельных деталей. В отношении чертежей отдельных деталей действует расширенный параметр `XS_SINGLE_NO_RELATIVE_SHAPE_DIMENSIONS`.

Этот расширенный параметр связан с конкретной моделью; его значение сохраняется в файле базе данных параметров.

См. также

[XS_SINGLE_NO_RELATIVE_SHAPE_DIMENSIONS \(стр 360\)](#)

XS_NO_UNFOLDING_LINES_TO_DRAWINGS

Категория

Простановка размеров: развертывание поверхностей

Позволяет указать, отображаются ли на чертежах линии развертки. Когда этот расширенный параметр установлен в значение `TRUE`, линии развертки не отображаются. Значение по умолчанию — `FALSE`.

Этот расширенный параметр связан с конкретной моделью; его значение сохраняется в файле базе данных параметров.

XS_NO_SINGLE_PART_DRAWINGS_FOR

Категория

Вид отдельной части на чертеже сборки

Задайте следующее значение, чтобы запретить создание в Tekla Structures чертежей отдельных деталей для сборок, содержащих одну деталь:

```
XS_NO_SINGLE_PART_DRAWINGS_FOR=LOOSE_PARTS
```

Этот расширенный параметр связан с конкретной моделью; его значение сохраняется в файле базе данных параметров.

XS_NORTH_MARK_SCALE

Категория

Обозначения: детали

Этот расширенный параметр служит для определения масштаба символа обозначения севера. По умолчанию обозначения севера имеют масштаб 1:1. Можно также создать символ обозначения севера большего размера в редакторе символов.

Этот расширенный параметр связан с конкретной моделью; его значение сохраняется в файле базе данных параметров.

XS_NORTH_MARK_SYMBOL

Категория: Обозначения: детали

По умолчанию в обозначениях севера используется символ номер 32 из файла символов `NORTH.sym`. С помощью этого расширенного параметра можно выбрать другой символ.



Этот расширенный параметр связан с конкретной моделью; его значение сохраняется в файле базе данных параметров.

См. также

Show orientation marks (north marks)

Change the symbol file in use

XS_NSFS_POSTFIX_FOR_MERGED_PART_MARK

Категория

Обозначения: детали

Служит для задания постфикса в объединенных метках деталей. Этот постфикс отображается для идентичных деталей на обеих сторонах главной детали. Значение по умолчанию — BS.

Этот расширенный параметр связан с конкретной моделью; его значение сохраняется в файле базе данных параметров.

См. также

XS_NSFS_TEXT_POSITION_IN_PART_MARK

Категория

Обозначения: детали

Позволяет указать, после какого элемента в объединенных метках деталей ставится обозначение ближней стороны, дальней стороны или обеих сторон.

Значение по умолчанию — 23, т. е. обозначение стороны находится после позиции детали. Если тип положения, заданный расширенным параметром, вообще отсутствует в метке, обозначение помещается в конец метки. Чтобы обозначение стороны всегда помещалось в конец метки, используйте значение -1.

Этот расширенный параметр связан с конкретной моделью; его значение сохраняется в файле базы данных параметров.

Ниже приведены элементы меток и соответствующие им целочисленные значения.

Текст = 1

Перевод строки = 2

Символ = 3

Начало рамки = 4

Конец рамки = 5

Материал = 10

Определенный пользователем атрибут = 16

Позиция сборки = 22

Позиция детали = 23

Профиль = 24

Имя = 25

Длина = 26

Выгиб = 27

Размер = 28

Подгонка (БС/ДС) = 29

Класс = 38

Возврат на одну позицию = 46

Межцентровое расстояние на стороне уголка, не показанной на виде = 48

Межцентровое расстояние = 49

Направление грани = 57

Конец метки = -1

Пример

`XS_NSFS_TEXT_POSITION_IN_PART_MARK=22`

Значение 22 означает "после позиции сборки".

ПРИМ. Само по себе обозначение ближней стороны, дальней стороны и обеих сторон берется из двух разных мест в зависимости от того, является метка объединенной или нет. Для обычных меток обозначение берется из файла `by_number.ail` (БС: `by_number_msg_no_675`, ДС: `by_number_msg_no_676`). Для объединенных меток текст берется из следующих расширенных параметров:

- BS: `XS_GET_NSFS_POSTFIX_FOR_MERGED_PART_MARK`
 - NS: `XS_GET_NS_POSTFIX_FOR_MERGED_PART_MARK`
 - FS: `XS_GET_FS_POSTFIX_FOR_MERGED_PART_MARK`
-

XS_NS_POSTFIX_FOR_MERGED_PART_MARK

Категория

Обозначения: детали

Служит для задания постфикса ближней стороны в объединенных метках деталей. Этот постфикс отображается для идентичных деталей на ближней стороне. Значение по умолчанию — NS.

Этот расширенный параметр связан с конкретной моделью; его значение сохраняется в файле базе данных параметров.

См. также

XS_NUMBERING_RESULTS_DIALOG_DISPLAY_TIME

Категория

Нумерация

Служит для задания периода времени, в пределах которого Tekla Structures выполняет второе сохранение при нумерации, когда в диалоговом окне **Настройка нумерации** установлен флажок **Синхронизировать с основной моделью (сохранение-нумерация-сохранение)**.

Введите желаемый интервал времени в секундах. По умолчанию этот расширенный параметр имеет значение 1500.

Этот расширенный параметр связан с конкретной моделью; его значение сохраняется в файле базы данных параметров.

См. также

2.15 O

XS_OBJECT_SELECTION_CONFIRMATION

Категория

Свойства моделирования

Введите период времени (в миллисекундах), по истечении которого Tekla Structures предлагает отменить выбор объектов. Процесс выбора объектов можно прервать, если он занимает дольше заданного времени.

Значение по умолчанию — 5000.

Этот расширенный параметр задается для конкретного пользователя; его значение сохраняется в файле `options.bin` в папке пользователя. Перезапустите Tekla Structures, чтобы активировать новое значение.

См. также

XS_OBJECTLOCK_DEFAULT

Категория

Свойства моделирования

Задайте состояние блокировки по умолчанию для новых сборок или отлитых элементов при их создании. Кроме того, когда вы начинаете совместное использование модели в Tekla Model Sharing, состояние блокировки задано по умолчанию для всех сборок и отлитых элементов, пока не имеющих состояния блокировки. Заблокированное состояние отображается в значении **Заблокировано** в диалоговом окне **Блокировки объектов**. Параметры значения равны ОРГАНИЗАЦИЯ или НЕТ.

Этот расширенный параметр является системным.

XS_OMIT_MARKS_OF_HIDDEN_PARTS_IN_GA_DRAWINGS

Категория

Обозначения: детали

Если этот расширенный параметр установлен в значение `TRUE`, на чертежах общего вида не изображаются метки деталей, скрытых другими деталями на видах. Значение по умолчанию — `FALSE`.

При наличии элементов жесткости на обеих сторонах балки один из них будет скрыт балкой, находящейся перед данной балкой. Если этот расширенный параметр установлен в значение `TRUE`, Tekla Structures не отображает метку детали для скрытых деталей.

Этот расширенный параметр связан с конкретной моделью; его значение сохраняется в файле базе данных параметров.

XS_OMIT_MARKS_OF_PARTS_OUT_OF_VIEW_PLANE_LIMIT_ANGLE

Категория

Обозначения: общие

Позволяет скрыть метки деталей для деталей, находящихся вне текущей плоскости вида, путем задания предела для включения в виде угла. Значение по умолчанию — `20.0`.

Чтобы скрыть из видов детали, находящиеся за пределами заданного угла, необходимо также установить свойство **Детали вне плоскости вида** в диалоговом окне **Свойства метки детали** на уровне вида в значение **Не отображать**.

Этот расширенный параметр связан с конкретной моделью; его значение сохраняется в файле базе данных параметров.

См. также

XS_OMITTED_BOLT_ASSEMBLY_TYPE

Категория

Обозначения: болты

Позволяет отфильтровать определенный тип меток болтов при использовании в поля **Предельный размер болта** в свойствах чертежа. Возможные варианты:

- SITE (по умолчанию)
- SHOP
- SITE_AND_SHOP.

При значении по умолчанию — SITE — отфильтровываются только метки монтажных болтов, которые не удовлетворяют пределу по размеру болтов, тогда как метки заводских болтов всех размеров отображаются на чертежах.

Этот расширенный параметр связан с конкретной моделью; его значение сохраняется в файле базе данных параметров.

См. также

[XS_OMITTED_BOLT_TYPE \(стр 281\)](#)

XS_OMITTED_BOLT_TYPE

Категория: Обозначения: Болты

Этот расширенный параметр позволяет задать типы болтов, исключаемые из чертежей, при использовании в свойствах чертежа параметра **Предельный размер болта**. Введите название стандарта болта, например 7990. Можно также использовать подстановочные символы, например * или ?. По умолчанию расширенный параметр не имеет никакого значения, т. е. никакие типы болтов не исключаются.

Пример: чтобы исключить все метки болтов типов A325N, 325X и A325SC, установите этот расширенный параметр в значение A325*.

Этот расширенный параметр связан с конкретной моделью; его значение сохраняется в файле базе данных параметров.

См. также

[XS_OMITTED_BOLT_ASSEMBLY_TYPE \(стр 280\)](#)

[XS_OMITTED_DIAMETER_TYPE \(стр 281\)](#)

[XS_GA_OMITTED_DIAMETER_TYPE \(стр 219\)](#)

XS_OMITTED_DIAMETER_TYPE

Категория

Обозначения: болты

Служит для задания маркеров диаметров, которые не изображаются на чертежах. Возможные значения — `HOLE` или `BOLT`.

Этот расширенный параметр связан с конкретной моделью; его значение сохраняется в файле базе данных параметров.

См. также

[XS_OMITTED_BOLT_TYPE](#) (стр 281)

XS_OMITTED_PART_NAME_IN_AUTOCONNECTION

Категория

Компоненты

Позволяет отфильтровать определенные типы деталей при использовании автосоединения. Функция автосоединения не способна обрабатывать соединения раскосов при большом количестве выбранных деталей.

Этот расширенный параметр связан с конкретной моделью; его значение сохраняется в файле базе данных параметров.

Пример

Чтобы отфильтровать с помощью этого параметра детали-раскосы, присвойте ему значение `brace`. Tekla Structures не выбирает детали, имена которых содержат строку "brace".

СОВЕТ Это также можно сделать, настроив **Выбор фильтра** для выбора всех деталей, кроме деталей с именем "brace*".

XS_OMITTED_WELD_TYPE

Категория

Сварные швы

Позволяет задать типы сварных швов, исключаемые из чертежей. Введите номер сварного шва, который требуется исключить. Значение по умолчанию — 10 (угловой шов). Для просмотра списка типов сварных швов и соответствующих им номеров щелкните ссылку в списке **См. также**.

Помимо этого расширенного параметра, существует еще две настройки, по которым Tekla Structures определяет, какие сварные швы должны отображаться на чертежах: `XS_WELD_FILTER_TYPE` сообщает Tekla Structures, нужно ли отфильтровывать сварные швы, размер которых

меньше (MIN) или равен (EXACT) значению, заданному в поле **Предельный размер сварки** в диалоговом окне **Свойства сварки**. Tekla Structures всегда отображает сварные швы, имеющие справочный текст.

Этот расширенный параметр связан с конкретной моделью; его значение сохраняется в файле базе данных параметров.

Пример

Если установить расширенный параметр `XS_OMITTED_WELD_TYPE` в значение 10, `XS_WELD_FILTER_TYPE` — в значение EXACT, а в поле **Предельный размер сварки** ввести 5, Tekla Structures будет отображать все сварные швы, за исключением тех, размер которых равен 5 мм, и тех, которые имеют тип "угловой шов" (10). В данном случае, если не задать `XS_WELD_FILTER_TYPE`, Tekla Structures будет отображать все швы, которые больше 5 мм, за исключением угловых швов.

См. также

[XS_WELD_FILTER_TYPE \(стр 437\)](#)

XS_OPEN_DRAWINGS_MAXIMIZED

Категория

Вид чертежа

При значении TRUE чертежи открываются в развернутом на весь экран виде. Значение по умолчанию — FALSE.

Этот расширенный параметр задается для конкретного пользователя; его значение сохраняется в файле `options.bin` в папке пользователя. Перезапустите Tekla Structures, чтобы активировать новое значение.

XS_ORIENTATION_MARK_DIRECTION

Категория

Обозначения: детали

Служит для задания направления меток ориентации. Возможные варианты — NORTH-EAST, NORTH-WEST, SOUTH-EAST и SOUTH-WEST. Значение по умолчанию — NORTH-EAST.

Этот расширенный параметр связан с конкретной моделью; его значение сохраняется в файле базе данных параметров.

См. также

[XS_NORTH_MARK_SYMBOL \(стр 276\)](#)

XS_ORIENTATION_MARK_MOVE_DIST_FOR_BEAMS

Категория

Обозначения: детали

Служит для задания положения меток ориентации для балок. Введите значение, указывающее расстояние от торца детали до метки ориентации. Значение по умолчанию — 300.0 мм. Можно ввести любое значение в диапазоне от 1.0 до 3000.0.

Этот расширенный параметр связан с конкретной моделью; его значение сохраняется в файле базе данных параметров.

См. также

XS_ORIENTATION_MARK_MOVE_DIST_FOR_BEAMS_IN_GA

Категория

Обозначения: детали

Служит для задания положения меток ориентации балок на чертежах общего вида. Введите значение, указывающее расстояние от торца детали до метки ориентации. Значение по умолчанию — 300.0 мм.

Этот расширенный параметр связан с конкретной моделью; его значение сохраняется в файле базе данных параметров.

См. также

[XS_ORIENTATION_MARK_MOVE_DIST_FOR_BEAMS \(стр 284\)](#)

XS_ORIENTATION_MARK_MOVE_DIST_FOR_COLUMNS

Категория

Обозначения: детали

Служит для задания положения меток ориентации для колонн. Присвоенное этому расширенному параметру значение представляет собой расстояние от торца детали до метки ориентации. Значение по

умолчанию для колонн — 300.0 мм. Можно ввести любое значение в диапазоне от 1.0 до 3000.0.

Этот расширенный параметр является ролевым. При использовании типа **SYSTEM(ROLE)** используется значение по умолчанию. Если используется тип **MODEL(ROLE)** или **DRAWING(ROLE)**, значение можно изменить, после чего оно будет одинаковым для всех пользователей в текущей модели.

См. также

XS_ORIENTATION_MARK_MOVE_DIST_FOR_COLUMNS_IN_GA

Категория

Обозначения: детали

Служит для задания положения меток ориентации колонн на чертежах общего вида. Присвоенное этому расширенному параметру значение представляет собой расстояние от торца детали до метки ориентации. Значение по умолчанию — 300.0 мм.

Этот расширенный параметр является ролевым. При использовании типа **SYSTEM(ROLE)** используется значение по умолчанию. Если используется тип **MODEL(ROLE)** или **DRAWING(ROLE)**, значение можно изменить, после чего оно будет одинаковым для всех пользователей в текущей модели.

См. также

[XS_ORIENTATION_MARK_MOVE_DIST_FOR_COLUMNS \(стр 284\)](#)

2.16 P

XS_PARAMETRIC_PROFILE_SEPARATOR

Категория

Профили

Служит для задания дополнительного символа для разделения размеров в именах параметрических профилей. Tekla Structures всегда распознает стандартные символы-разделители X, *, - и /. Значение по умолчанию — звездочка (*).

Например, при запросе свойств детали с эскизным профилем в качестве разделителя используется символ, заданный этим расширенным параметром.

Пример

`XS_PARAMETRIC_PROFILE_SEPARATOR=E`

Допустимыми именами профилей при этом значении являются:

1. PL500*800
2. PL500X800
3. PL500E800

Допускается также любое сочетание указанных имен:

`ProfileName500*500-500*500E500` (профиль `ProfileName` должен быть определен).

Ограничения

- В качестве значения этого расширенного параметра может быть задан только один символ.
- В среде с британскими единицами измерения нельзя использовать косую черту (/).

См. также

[XS_USER_DEFINED_PARAMETRIC_PROFILE_SEPARATORS \(стр 426\)](#)

XS_PART_DIMENSION_PLANES_TABLE

Категория

Простановка размеров: детали

Позволяет определить путь к определенной пользователем таблице плоскостей простановки размеров деталей. В этой таблице определяются плоскости, в которых создаются размеры. Например, может потребоваться, чтобы круглые стержни в Tekla Structures образмеривались от середины профиля, а не от опорной линии.

В качестве значения также можно использовать имя файла. Если значение представляет собой имя файла, Tekla Structures ищет этот файл в папках модели, проекта, компании и профилей (именно в таком порядке).

Этот расширенный параметр является системным.

Пример

`XS_PART_DIMENSION_PLANES_TABLE=%XS_PROFDB%\dim_planes_table.txt`

См. также

XS_PART_MERGE_MAX_DISTANCE

Категория

Обозначения: детали

Служит для задания максимального расстояния, в пределах которого идентичные детали получают объединенные метки. Единицы измерения — миллиметры. Значение по умолчанию — 1200.

Этот расширенный параметр является ролевым. При использовании типа **SYSTEM(ROLE)** используется значение по умолчанию. Если используется тип **MODEL(ROLE)** или **DRAWING(ROLE)**, значение можно изменить, после чего оно будет одинаковым для всех пользователей в текущей модели.

См. также

XS_PART_MULTI_NUMBER_FORMAT_STRING

Категория: Нумерация

Служит для задания составных номеров для отдельных деталей. Для определения содержимого меток деталей используются следующие переключатели. Можно использовать любое количество переключателей. Каждый из переключателей должен быть заключен в знаки процентов (%).

Предусмотрены следующие переключатели.

Переключатель	Описание
%PART_MULTI_DRAWING_NUMBER%	Имя комплексного чертежа.
%PART_MULTI_DRAWING_POS%	Позиция чертежа отдельной детали на комплексном чертеже.
%PART_PREFIX%	Префикс детали в модели.
%PART_POS%	Номер позиции детали в модели.
Поля шаблона	Введите TPL: и имя любого необходимого поля шаблона. Каждое имя должно быть заключено в знаки процентов (%). Например: %TPL:PROJECT.NUMBER%
Определенные пользователем атрибуты из файла objects.inp	Введите UDA: и имя любого необходимого определенного пользователем атрибута — в точности так, как оно указано в

Переключатель	Описание
	файле <code>objects.inp</code> . Например: %UDA:MY_INFO_1%

Этот расширенный параметр связан с конкретной моделью; его значение сохраняется в файле базе данных параметров.

Пример

Для использования составных номеров деталей в формате “префикс детали” + “позиция на комплексном чертеже” + “имя комплексного чертежа” задайте расширенный параметр следующим образом:

```
%PART_PREFIX%%PART_MULTI_DRAWING_POS%
%PART_MULTI_DRAWING_NUMBER%
```

См. также

[XS_USE_MULTI_NUMBERING_FOR](#) (стр 408)

[XS_ASSEMBLY_MULTI_NUMBER_FORMAT_STRING](#) (стр 47)

[XS_CAST_UNIT_MULTI_NUMBER_FORMAT_STRING](#) (стр 70)

XS_PART_POSITION_NUMBER_FORMAT_STRING

Категория: Нумерация

Используется для того, чтобы программа Tekla Structures при нумерации деталей использовала только буквы.

Введите любое сочетание следующих переключателей.

Переключатель	Описание
%PART_PREFIX%	Префикс детали, определенный в диалоговом окне свойств детали.
%PART_POS%	Номер позиции детали, определяемый в виде начального номера (в диалоговом окне свойств деталей) и конечной позиции в этой серии нумерации.
%PART_POS_WITH_LETTERS%	Аналогично предыдущему, но для букв. По умолчанию используются буквы A-Z, однако можно также задать допустимые буквы с помощью расширенного параметра <code>XS_VALID_CHARS_FOR_PART_POSITION_NUMBERS</code> .

Переключатель номера/буквы позиции также может включать суффикс, задающий минимальное количество цифр (или букв), например: %PART_POS.3%. В данном примере первая деталь будет иметь номер 001, вторая 002 и т. д.

Этот расширенный параметр связан с конкретной моделью; его значение сохраняется в файле базе данных параметров.

См. также

[XS_VALID_CHARS_FOR_PART_POSITION_NUMBERS \(стр 430\)](#)

XS_PART_POSITION_TO_EDGE_NEAREST_TO_NEIGHBOUR

Категория

Простановка размеров: Детали

Если этот расширенный параметр установлен в значение TRUE, позиционные размеры деталей проставляются от кромки, ближайшей к соседней детали. По умолчанию: FALSE.

На рисунке ниже соседние детали в модели синего цвета, и показаны точки создания пластин.

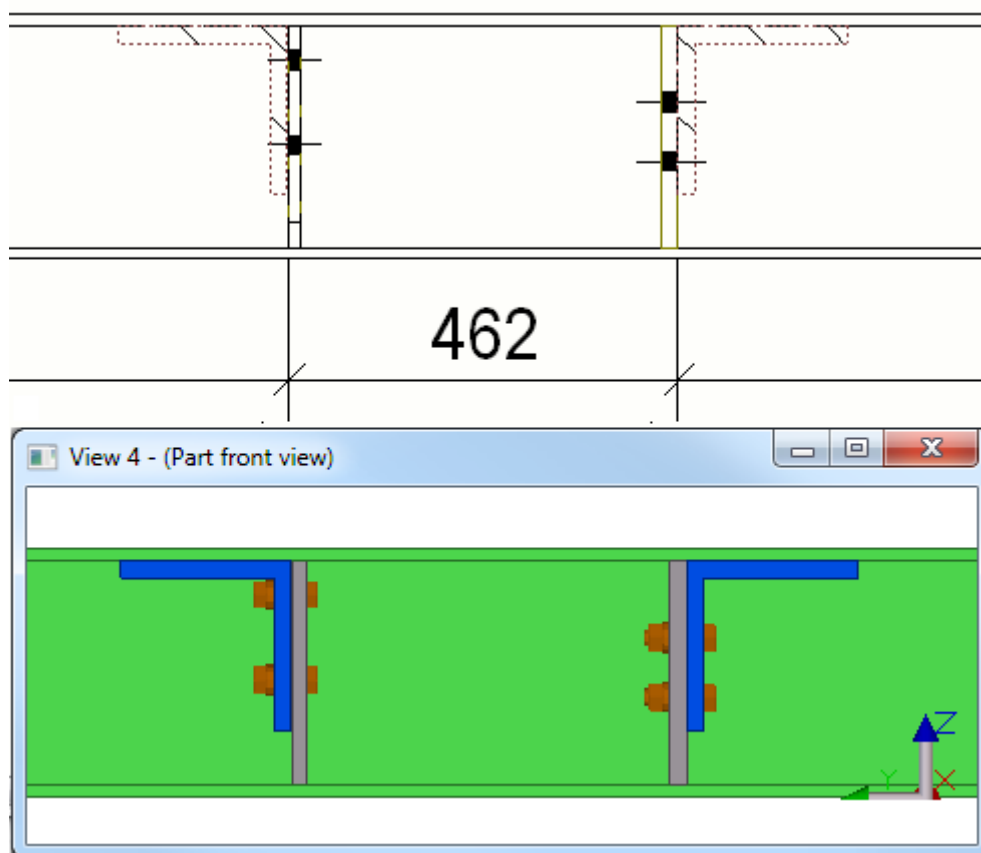

Дополнительные сведения по использованию расширенных параметров при добавлении размеров пластин см. в разделе Add dimensions to plates.

Этот расширенный параметр является ролевым. При использовании типа **SYSTEM(ROLE)** используется значение по умолчанию. Если используется тип **MODEL(ROLE)** или **DRAWING(ROLE)**, значение можно изменить, после чего одно будет одинаковым для всех пользователей в текущей модели.

XS_PART_POSITION_TO_LEADING_EDGE

Категория

Простановка размеров: детали

Если этот расширенный параметр установлен в значение `TRUE` (по умолчанию), позиционные размеры балок проставляются от передней кромки. Если это не требуется, установите его в значение `FALSE`. Чтобы этот расширенный параметр действовал, отключите расширенный параметр `XS_USE_PLATE_SIDE_POSITIONING`.

Для сборок колонн необходимо также установить расширенный параметр `XS_PART_POSITION_TO_LEADING_EDGE_IN_COLUMNS_ALSO` в значение `TRUE`.

Дополнительные сведения по использованию расширенных параметров при добавлении размеров пластин см. в разделе Добавление размеров пластин.

Этот расширенный параметр связан с конкретной моделью; его значение сохраняется в файле базе данных параметров.

См. также

[XS_PART_POSITION_TO_LEADING_EDGE_IN_COLUMNS_ALSO](#) (стр 290)

[XS_USE_PLATE_SIDE_POSITIONING](#) (стр 418)

XS_PART_POSITION_TO_LEADING_EDGE_IN_COLUMNS_ALSO

Категория

Простановка размеров: детали

Если этот расширенный параметр установлен в значение `TRUE`, позиционные размеры сборок колонн проставляются от передней кромки. Если это не требуется, установите его в значение `FALSE`. Значение по умолчанию — `TRUE`.

Также необходимо установить расширенный параметр [XS_PART_POSITION_TO_LEADING_EDGE](#) (стр 290) в значение `TRUE`.

Дополнительные сведения по использованию расширенных параметров при добавлении размеров пластин см. в разделе [Добавление размеров пластин](#).

Этот расширенный параметр связан с конкретной моделью; его значение сохраняется в файле базе данных параметров.

XS_PIXEL_TOLERANCE

Категория

Вид модели

Служит для задания зоны привязки объектов. Каждый объект имеет зону привязки, которая определяет, как близко от объекта нужно указать точку, чтобы выбрать положение. При указании точки в зоне привязки объекта Tekla Structures автоматически привязывает ее к ближайшей выбираемой точке объекта. Введите значение в пикселях. Значение по умолчанию — 10.

Этот расширенный параметр задается для конкретного пользователя; его значение сохраняется в файле `options.bin` в папке пользователя. Перезапустите Tekla Structures, чтобы активировать новое значение.

XS_PLATE_ROUNDING_DECIMALS

Категория

Работа с пластинами

Служит для задания максимального числа десятичных разрядов в именах профилей пластин, создаваемых **компонентами**. Значение по умолчанию – 1.

Обратите внимание, что лишние нули всегда опускаются, например, число 10.501:

- с 2 десятичными цифрами выглядит так: 10.5
- с 3 десятичными цифрами выглядит так: 10.501

Этот расширенный параметр связан с конкретной моделью; его значение сохраняется в файле базе данных параметров.

Число десятичных разрядов для пластин, моделируемых непосредственно в модели, задается расширенным параметром `XS_MAX_DECIMALS_IN_PROFILE_NAME`.

См. также

[XS_MAX_DECIMALS_IN_PROFILE_NAME \(стр 260\)](#)

XS_PLOT_ORIGIN_MOVE_X

Категория

Этот расширенный параметр должен быть задан в файле инициализации (.ini).

Смещает начало печати по оси X. Этот расширенный параметр используется, если чертеж не помещается на бумаге или выводится на печать в неправильном месте. Введите ширину в миллиметрах в виде целого числа. Этот расширенный параметр действует в отношении всех принтеров. По умолчанию этому расширенному параметру не присвоено никакое значение.

ПРИМ. Задание этих расширенных параметров в файлах инициализации позволяет переопределить соответствующие значения в диалоговом окне **Каталог принтера**.

См. также

[XS_PLOT_ORIGIN_MOVE_Y \(стр 292\)](#)

XS_PLOT_ORIGIN_MOVE_Y

Категория

Этот расширенный параметр должен быть задан в файле инициализации (.ini).

Смещает начало печати по оси Y. Этот расширенный параметр используется, если чертеж не помещается на бумаге или выводится на печать в неправильном месте. Введите ширину в миллиметрах в виде целого числа. Этот расширенный параметр действует в отношении всех принтеров. По умолчанию этому расширенному параметру не присвоено никакое значение.

ПРИМ. Задание этих расширенных параметров в файлах инициализации позволяет переопределить соответствующие значения в диалоговом окне **Каталог принтера**.

См. также

[XS_PLOT_ORIGIN_MOVE_X \(стр 292\)](#)

XS_PLOT_VIEW_FRAMES

Категория

Печать

Для включения рамок видов чертежей в печатаемые и экспортируемые чертежи установите расширенный параметр `XS_PLOT_VIEW_FRAMES` в значение `TRUE`. Значение по умолчанию — `FALSE`.

Этот расширенный параметр связан с конкретной моделью; его значение сохраняется в файле базе данных параметров.

PML_ASSEMBLY_MARKS_IN_USE

Категория

Экспорт

Если этот расширенный параметр установлен в значение `TRUE`, Tekla Structures использует при экспорте в PML метки сборок. По умолчанию этот расширенный параметр установлен в значение `FALSE`, т. е. Tekla Structures использует метки деталей.

Этот расширенный параметр связан с конкретной моделью; его значение сохраняется в файле базе данных параметров.

PML_CARDINAL_POINT_NOT_IN_USE

Категория

Экспорт

Если этот расширенный параметр установлен в значение `TRUE`, Tekla Structures не использует при экспорте в PML кардинальные точки. Это значит, что все детали будут заданы своими центральными линиями, и их положение может отличаться от положения в модели Tekla Structures. По умолчанию этот расширенный параметр установлен в значение `FALSE`,

т. е. при экспорте в PML используются кардинальные точки. Значение по умолчанию — `FALSE`.

XS_PML_EXPORT_INCLUDE_GLOBAL_ID

Категория

Экспорт

Установите этот расширенный параметр в значение `TRUE`, чтобы вернуться к использованию при экспорте в PML идентификационного номера FrameWorksPlus. Если экспортировать идентификационный номер не требуется, установите его в значение `FALSE`. Значение по умолчанию — `FALSE`.

Этот расширенный параметр связан с конкретной моделью; его значение сохраняется в файле базе данных параметров.

См. также

[XS_SDNF_IMPORT_STORE_MEMBER_NUMBER \(стр 336\)](#)

XS_PML_EXPORT_USE_ADDITIONAL_CUT_DIST

Категория

Экспорт

В некоторых старых версиях Tekla Structures к подогнанным торцам деталей при экспорте в PML добавлялось по 1 мм по длине. Установите этот расширенный параметр в значение `TRUE`, чтобы длина увеличивалась и в новых версиях. Значение по умолчанию — `FALSE`.

Этот расширенный параметр связан с конкретной моделью; его значение сохраняется в файле базе данных параметров.

XS_POLYBEAM_CHORD_TOLERANCE

Категория

Скорость и точность

Служит для задания допуска хорды для криволинейных участков составных балок. Введите значение в миллиметрах. Значение по умолчанию — 1.0.

Расширенный параметр `XS_POLYBEAM_MAX_ANGLE_BETWEEN_CS` играет роль ограничивающего фактора по отношению к расширенному параметру `XS_POLYBEAM_CHORD_TOLERANCE`

Этот расширенный параметр связан с конкретной моделью; его значение сохраняется в файле базе данных параметров.

См. также

[XS_POLYBEAM_MAX_ANGLE_BETWEEN_CS \(стр 295\)](#)

[XS_CHORD_TOLERANCE_FOR_TUBE_SEGMENTS \(стр 81\)](#)

XS_POLYBEAM_MAX_ANGLE_BETWEEN_CS

Категория

Скорость и точность

Служит для задания максимального угла между смежными поперечными сечениями на криволинейных участках составных балок. Введите значение в градусах. Значение по умолчанию — 30.0.

Этот расширенный параметр связан с конкретной моделью; его значение сохраняется в файле базе данных параметров.

XS_POLYBEAM_CURVATURE_TOLERANCE

Категория

Свойства моделирования

Служит для задания допуска, используемого при выявлении кривизны между тремя точками составной балки. Значение по умолчанию — $2.0e-6$.

Этот расширенный параметр задает разность между двумя скалярными произведениями единичных векторов, образуемых двумя последовательными ручками фасок дуг составной балки. Если разность скалярных произведений меньше этого значения, кривая считается прямой, и фаска дуги опускается.

Как правило, потребность в изменении значения по умолчанию возникает только при работе с длинными, тонкими или очень сложными составными балками. Изменять значение по умолчанию необходимо в следующих ситуациях.

- Если составная балка имеет очень небольшую кривизну и в модели выглядит как прямая составная балка, необходимо задать меньшее значение, такое как $2.0e-10$. При большем значении составные балки с незначительной кривизной становятся прямыми.
- Если значение слишком мало (меньше значения по умолчанию для простых составных балок), могут возникнуть проблемы с производительностью.
- При задании слишком маленького значения допуска ($< e-11$) составная балка может сломаться.

XS_POLYGON_CUT_EXTRA_THICKNESS

Категория

Свойства моделирования

Служит для задания глубины прорезания многоугольного выреза, например, для прорезания толстой обработки поверхности. Значение глубины прорезания по умолчанию — 5.0 мм.

XS_POLYGON_PERPENDICULAR_EDGE_PREFERENCE_FACTOR

Категория

Работа с пластинами

Этот расширенный параметр позволяет искусственно манипулировать тем, какая сторона пластины считается "самой длинной".

На чертежах самая длинная сторона многоугольных пластин всегда обращена вниз, что может влиять на пластины с перпендикулярными кромками.

Эту информацию затем можно использовать, например, для изменения поворота пластины на чертежах или при выборе того, какая из сторон пластины будет считаться "длиной", а какая "шириной".

Этот расширенный параметр используется для пластин с перпендикулярными сторонами на чертежах. Если у пластины есть кромка, которая перпендикулярна текущей кромке и не является смежной с ней, пластина поворачивается.

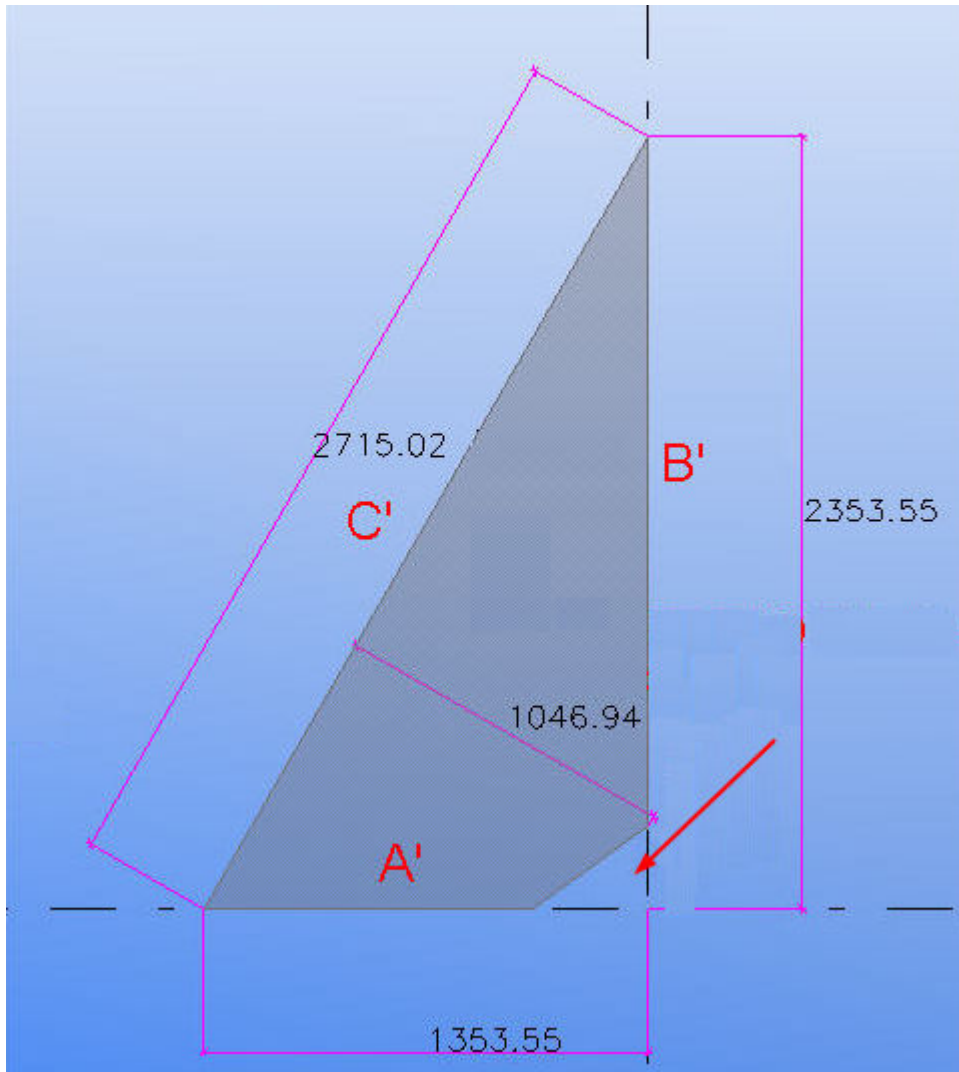

Значение по умолчанию — 1.5.

В приведенном выше примере, когда расширенному параметру `XS_POLYGON_PERPENDICULAR_EDGE_PREFERENCE_FACTOR` присвоено значение 1, все стороны умножаются на 1, и рамка ограничения вида вычерчивается по самой длинной стороне. В результате длина равна 2715.02, а ширина 1046.94.

Если присвоить этому расширенному параметру значение 0, образующие прямой угол кромки A' и B' умножаются на 10. Если полученное произведение больше самой длинной стороны C', рамка ограничения вида вычерчивается по сторонам A' и B'. В результате длина составит 2353.55, а ширина 1353.55.

Этот расширенный параметр связан с конкретной моделью; его значение сохраняется в файле базе данных параметров.

См. также

[XS_POLYGON_SQUARE_CORNER_PREFERENCE_FACTOR \(стр 298\)](#)

XS_POLYGON_SQUARE_CORNER_PREFERENCE_FACTOR

Категория

Работа с пластинами

Этот расширенный параметр позволяет искусственно манипулировать тем, какая сторона пластины считается "самой длинной".

На чертежах этот расширенный параметр также используется для управления поворотом пластин с прямыми углами. На чертежах самая длинная сторона многоугольных пластин всегда обращена вниз, что может влиять на пластины с прямыми углами, как показано ниже:

Эту информацию затем можно использовать, например, для изменения поворота пластины на чертежах или при выборе того, какая из сторон пластины будет считаться "длиной", а какая "шириной".

Этот расширенный параметр используется для пластин, имеющих две последовательные кромки, перпендикулярные друг другу. Если этому расширенному параметру присвоено значение коэффициента, Tekla Structures умножает длину стороны, следующей за прямым углом, на этот коэффициент, что делает ее самой длинной стороной. В отчетах эта сторона будет считаться "длиной", а соответствующее перпендикулярное расстояние "шириной".

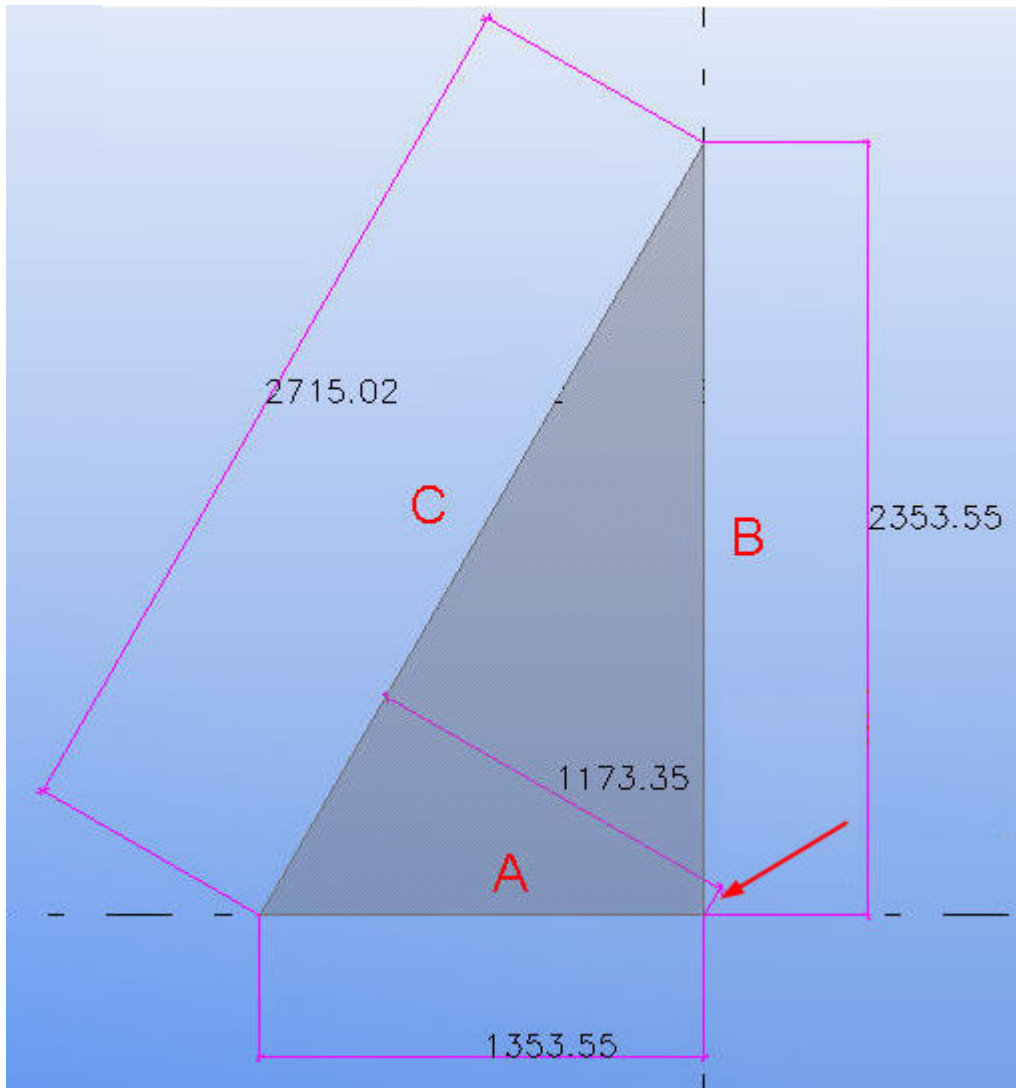

Тем не менее Tekla Structures будет продолжать использовать фактические размеры пластины.

В приведенном выше примере, когда расширенному параметру `XS_POLYGON_SQUARE_CORNER_PREFERENCE_FACTOR` присвоено значение 1, все стороны умножаются на 1, и рамка ограничения вида вычерчивается по самой длинной стороне. В результате длина равна 2715.02, а ширина 1173.35.

Если присвоить этому расширенному параметру значение 10, на 10 умножаются только образующие прямой угол кромки A' и B'. Если полученное произведение больше самой длинной стороны C', рамка ограничения вида вычерчивается по сторонам A' и B'. В результате длина составит 2353.55, а ширина 1353.55.

По умолчанию этот расширенный параметр имеет значение 2.0.

Этот расширенный параметр связан с конкретной моделью; его значение сохраняется в файле базе данных параметров.

См. также

[XS_POLYGON_PERPENDICULAR_EDGE_PREFERENCE_FACTOR \(стр 296\)](#)

XS_POP_MARK_COLOR

Категория

Свойства чертежа

Служит для задания цвета пользовательского символа всплывающей метки, отображаемого на чертежах. Введите целое число. Значение по умолчанию — 1 (белый). Другие возможные значения:

Значение	Цвет всплывающих меток
0	Черный
2	Красный
3	Зеленый
4	Синий
5	Голубой
6	Желтый
7	Пурпурный

Этот расширенный параметр связан с конкретной моделью; его значение сохраняется в файле базе данных параметров.

См. также

[XS_POP_MARK_SYMBOL \(стр 301\)](#)

[XS_POP_MARK_HEIGHT \(стр 300\)](#)

XS_POP_MARK_HEIGHT

Категория

Свойства чертежа

Служит для задания высоты пользовательского символа всплывающей метки, отображаемого на чертежах. Введите значение в миллиметрах с десятичными долями. Значение по умолчанию — 2.0.

Этот расширенный параметр связан с конкретной моделью; его значение сохраняется в файле базе данных параметров.

См. также

[XS_POP_MARK_SYMBOL \(стр 301\)](#)

[XS_POP_MARK_COLOR \(стр 300\)](#)

XS_POP_MARK_SYMBOL

Категория

Свойства чертежа

Служит для определения пользовательского символа, используемого для всплывающих меток на чертежах. Значение по умолчанию — `xsteel@0`, т. е. символ номер 0 в файле символов `xsteel`.

Этот расширенный параметр связан с конкретной моделью; его значение сохраняется в файле базе данных параметров.

См. также

[XS_POP_MARK_HEIGHT \(стр 300\)](#)

[XS_POP_MARK_COLOR \(стр 300\)](#)

Symbols in drawings

XS_POSITION_DIMENSIONS_FOR_HOLES _IN_SINGLE_SECONDARY_PARTS_IN_ASSEMBLY_DRAWING

Категория

Простановка размеров: болты

Для создания позиционных размеров для отверстий в отдельных второстепенных деталях на чертежах сборок установите этот расширенный параметр в значение `TRUE`. Если создавать позиционные размеры для отверстий не требуется, установите его в значение `FALSE`. Значение по умолчанию — `TRUE`.

Этот расширенный параметр связан с конкретной моделью; его значение сохраняется в файле базе данных параметров.

XS_POUR_BREAK_COLOR

Категория: Детализация бетона

Позволяет изменить цвет разделителей заливки на видах модели. Значение представляет собой число; используйте для указания

цвета номера классов в диалоговом окне свойств детали. Например, если присвоить этому расширенному параметру значение 6, Tekla Structures будет отображать все разделители заливки желтым цветом. Значение по умолчанию 59.

В экспортированных моделях IFC разделители заливки черного цвета.

Этот расширенный параметр задается для конкретного пользователя; его значение сохраняется в файле `options.bin` в папке пользователя. Перезапустите Tekla Structures, чтобы активировать новое значение.

См. также

[XS_POUR_OBJECT_COLOR](#) (стр 302)

[XS_INVALID_POUR_BREAK_COLOR](#) (стр 240)

XS_POUR_BREAK_SYMBOL

Категория

Свойства чертежа

Разделители заливки на чертежах изображаются в виде символа (см. рисунок ниже). Масштаб символа и расстояние между символами автоматически приводится в соответствие с масштабом вида чертежа.

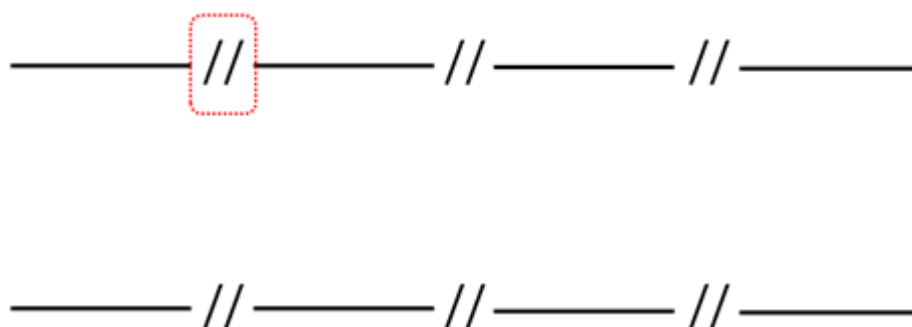

Если требуется изменить символ разделителя заливки, введите новое значение для этого расширенного параметра. Значение по умолчанию — `PourBreaks@0`. Значение символа начинается с имени файла библиотеки символов и заканчивается номером символа. Предусмотренная по умолчанию библиотека может содержать множество разных символов разделителя заливки. Если требуется использовать файл символа, который не находится внутри папки текущей среды, введите полный путь к местоположению файла символов и имя файла символов.

Этот расширенный параметр связан с конкретной моделью; его значение сохраняется в файле базе данных параметров.

XS_POUR_OBJECT_COLOR

Категория: Детализация бетона

Позволяет изменить цвет по умолчанию объектов заливки на видах модели. Значение представляет собой число; используйте для указания цвета номера классов в диалоговом окне свойств детали. Например, если присвоить этому расширенному параметру значение 6, Tekla Structures будет отображать все объекты заливки желтым цветом. Значение по умолчанию 110.

В экспортированных моделях объекты заливки имеют предусмотренные по умолчанию значение (110) и цвет (розовый).

Этот расширенный параметр задается для конкретного пользователя; его значение сохраняется в файле `options.bin` в папке пользователя. Перезапустите Tekla Structures, чтобы активировать новое значение.

См. также

[XS_POUR_BREAK_COLOR \(стр 301\)](#)

XS_PRIMARY_PART_FIRST

Этот расширенный параметр должен быть задан в файле инициализации (.ini).

Если этот расширенный параметр установлен в значение `TRUE`, списки деталей и сборок в шаблонах сортируются так, что главная деталь сборки находится вверху списка, сразу же после сборки.

Этот расширенный параметр необходим в строках правил, где правило считывается после сортировки.

При добавлении этого расширенного параметра в файл `options.ini` в папке текущей модели необходимо закрыть и снова открыть модель для активации нового значения. При задании его в другом файле `.ini` необходимо перезапустить Tekla Structures.

XS_PRINT_MULTISHEET_BORDER

Категория

Свойства чертежа

Позволяет определить границы, которые исключаются из листов небольшого формата при печати на нескольких листах небольшого формата.

Например, чтобы оставить 3 мм по горизонтали и 5 мм по вертикали, присвойте этому расширенному параметру значение 3.5.

XS_PRINT_REPORT_FONT

Категория

Шаблоны и символы

Служит для задания шрифта для печати отчетов. Tekla Structures использует этот расширенный параметр, если не указать другой шрифт для печати отчетов в диалоговом окне **Печать**. Значение по умолчанию — *Arial Narrow*. Если шрифт не задан, Tekla Structures использует шрифт по умолчанию, заданный расширенным параметром `XS_DEFAULT_FONT`.

Этот расширенный параметр задается для конкретного пользователя; его значение сохраняется в файле `options.bin` в папке пользователя. Перезапустите Tekla Structures, чтобы активировать новое значение.

XS_PRINT_REPORT_LINE_WIDTH_LANDSCAPE

Категория

Шаблоны и символы

Служит для задания количества символов на строку в отчетах, печатаемых в альбомной ориентации. Значение по умолчанию — 132.

Этот расширенный параметр связан с конкретной моделью; его значение сохраняется в файле базы данных параметров.

См. также

[XS_PRINT_REPORT_LINE_WIDTH_PORTRAIT](#) (стр 304)

[XS_PRINT_REPORT_PAGE_HEIGHT_LANDSCAPE](#) (стр 305)

[XS_PRINT_REPORT_PAGE_HEIGHT_PORTRAIT](#) (стр 305)

XS_PRINT_REPORT_LINE_WIDTH_PORTRAIT

Категория

Шаблоны и символы

Служит для задания количества символов на строку в отчетах, печатаемых в книжной ориентации. Значение по умолчанию — 80.

Этот расширенный параметр связан с конкретной моделью; его значение сохраняется в файле базе данных параметров.

См. также

[XS_PRINT_REPORT_LINE_WIDTH_LANDSCAPE](#) (стр 304)

[XS_PRINT_REPORT_PAGE_HEIGHT_LANDSCAPE](#) (стр 305)

[XS_PRINT_REPORT_PAGE_HEIGHT_PORTRAIT](#) (стр 305)

XS_PRINT_REPORT_PAGE_HEIGHT_LANDSCAPE

Категория

Шаблоны и символы

Служит для задания количества строк в отчетах, печатаемых в альбомной ориентации. Значение по умолчанию — 42.

Этот расширенный параметр связан с конкретной моделью; его значение сохраняется в файле базе данных параметров.

См. также

[XS_PRINT_REPORT_LINE_WIDTH_LANDSCAPE](#) (стр 304)

[XS_PRINT_REPORT_LINE_WIDTH_PORTRAIT](#) (стр 304)

[XS_PRINT_REPORT_PAGE_HEIGHT_PORTRAIT](#) (стр 305)

XS_PRINT_REPORT_PAGE_HEIGHT_PORTRAIT

Категория

Шаблоны и символы

Служит для задания количества строк в отчетах, печатаемых в книжной ориентации. Значение по умолчанию — 62.

Этот расширенный параметр связан с конкретной моделью; его значение сохраняется в файле базе данных параметров.

См. также

[XS_PRINT_REPORT_LINE_WIDTH_LANDSCAPE](#) (стр 304)

[XS_PRINT_REPORT_LINE_WIDTH_PORTRAIT](#) (стр 304)

[XS_PRINT_REPORT_PAGE_HEIGHT_LANDSCAPE](#) (стр 305)

XS_PRODUCT_IDENTIFIER

Категория: Вид чертежа

Чтобы четко обозначить, с помощью какого программного обеспечения выполнен проект (старой программы XSteel, других детализировочных систем или Tekla Structures) и поспособствовать популярности программы Tekla Structures, можно добавить на полях чертежей ее идентификатор — надпись "Tekla Structures". Это поможет создать представление о вас как об организации, использующей новейшие, перспективные технологии и приемы работы.

Можно использовать следующие значения, чтобы изменить положение идентификатора программы или отключить его: смещение DX и DY, FALSE и TRUE (по умолчанию).

- Если использовать идентификатор программы не требуется, установите этот расширенный параметр в значение FALSE..
- Чтобы переместить идентификатор, введите значения смещений по осям X и Y, разделив их запятой (,).

Например, если ввести $-5, 10$, текст будет сдвинут на 5 пикселей влево и на 10 пикселей вверх.

Этот расширенный параметр связан с конкретной моделью; его значение сохраняется в файле базе данных параметров.

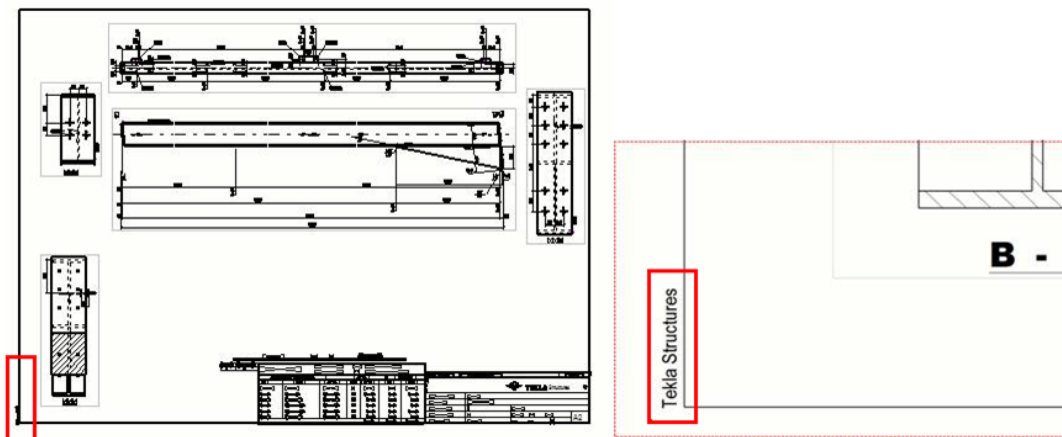

XS_PROFDB

Категория

Местоположение файлов

Служит для задания местоположения папки профилей, в которых Tekla Structures выполняет поиск профилей, материалов, устройств, и каталогов болтов.

Можно хранить несколько каталогов в разных местах, поэтому необходимо знать, какой каталог используется в данный момент.

Этот расширенный параметр является системным.

См. также

XS_PROFILE_ANALYSIS_CHECK_ALL

Категория

Расчет и проектирование

В диалоговом окне **Каталог профилей** можно ввести расчетные значения для каждого профиля. При выполнении расчета приложения расчета, которые используют канал COM, вычисляют расчетные значения и сравнивают их со значениями в каталоге профилей. Если приложение расчета обнаруживает значения в каталоге профилей, он использует каталожные значения.

Для проверки каталога профилей на предмет расчетных значений для всех профилей введите `TRUE` в полях значения следующих расширенных параметров:

- `XS_PROFILE_ANALYSIS_CHECK_ALL`
- `XS_AD_OPTIMISATION_DISABLED`

Затем выполните анализ.

Значение по умолчанию — `FALSE`.

Если значение в каталоге профилей существенно отличается от значения, вычисленного приложением расчета, Tekla Structures записывает предупреждение в файл журнала расчета. Для задания предела для предупреждений служит расширенный параметр `XS_PROFILE_ANALYSIS_VALUE_DIFF_LIMIT`.

Этот расширенный параметр задается для конкретного пользователя; его значение сохраняется в файле `options.bin` в папке пользователя. Перезапустите Tekla Structures, чтобы активировать новое значение.

См. также

[XS_PROFILE_ANALYSIS_VALUE_DIFF_LIMIT \(стр 308\)](#)

[XS_AD_OPTIMISATION_DISABLED \(стр 29\)](#)

XS_PROFILE_ANALYSIS_VALUE_DIFF_LIMIT

Категория

Расчет и проектирование

Задаёт предел (в виде процента) для вывода предупреждений при проверке расчетных значений в каталоге профилей. Значение по умолчанию — 5.5 (%).

Этот расширенный параметр задается для конкретного пользователя; его значение сохраняется в файле `options.bin` в папке пользователя. Перезапустите Tekla Structures, чтобы активировать новое значение.

См. также

[XS_PROFILE_ANALYSIS_CHECK_ALL](#) (стр 307)

XS_PROFILE_DISPLAY_INCH_MARK_AFTER_FRACTIONS_IN_REPORTS

Категория

Британские единицы

Служит для определения местоположения маркера дюймов в длинах профилей в отчетах.

Для отображения знака дюйма после дробной части (например, PL1"X18 1/2"), введите `TRUE`. Для отображения знака дюйма перед дробной частью (например, PL1"X18"1/2), введите `FALSE`.

По умолчанию после дробной части отображается знак дюйма (`TRUE`).

Этот расширенный параметр задается для конкретного пользователя; его значение сохраняется в файле `options.bin` в папке пользователя. Перезапустите Tekla Structures, чтобы активировать новое значение.

См. также

[XSR_SHOW_INCH_MARK_IN_PROFILE_NAMES](#) (стр 351)

XS_PROJECT

Категория

Местоположение файлов

ПРИМ. Этот расширенный параметр предназначен только для администраторов.

Расширенные параметры `XS_PROJECT`, `XS_FIRM` и `XS_SYSTEM`, должны указывать на папки, в которых Tekla Structures ищет файлы свойств. Tekla Structures всегда сохраняет свойства в текущей папке `model\attributes`. Их можно скопировать или переместить в папки, заданные расширенными параметрами `XS_FIRM` или `XS_PROJECT`, если такие же настройки необходимы в других моделях.

Этот расширенный параметр связан с конкретной моделью; его значение сохраняется в файле базе данных параметров.

ВНИМАНИЕ Изменение значения расширенного параметра в файлах `.ini`, находящихся вне папки модели, не затрагивает существующие модели. Обновлять расширенные параметры можно только в диалоговом окне **Расширенные параметры** или в файле `options.ini`, который находится в папке модели, но не из файлов `options.ini`, которые находятся в папках, заданных расширенными параметрами `XS_FIRM` или `XS_PROJECT`. Файлы `.ini` считываются также при открытии существующей модели, однако в них вставляются только новые расширенные параметры, отсутствующие в файле `options_model.db` или `options_drawings.db` — например, параметры, которые еще не присутствуют в диалоговом окне **Расширенные параметры**, но уже были добавлены в программу.

См. также

XS_PROTECT_SYMBOLS

Категория

Свойства чертежа

Если этот расширенный параметр установлен в значение `TRUE`, Tekla Structures не вычерчивает объекты поверх символов. Если защита символов не требуется, установите его в значение `FALSE`. Значение по умолчанию — `FALSE`.

Этот расширенный параметр связан с конкретной моделью; его значение сохраняется в файле базе данных параметров.

2.17 R

XS_RADIUS_TEXT_IN_UNFOLDING_BENDING_LINE_DIMENSIONING

Категория

Простановка размеров: развертывание поверхностей

Служит для задания текста префикса для радиусов. Значение по умолчанию — R=.

Этот расширенный параметр связан с конкретной моделью; его значение сохраняется в файле базе данных параметров.

XSR_BOLT_LENGTH_USE_ONLY_INCHES

Категория

Шаблоны и символы

Если этот расширенный параметр установлен в значение `TRUE`, расширенный параметр `XSR_USE_ZERO_FEET_VALUE` не действует в отношении длины болтов в метках болтов. Если вы хотите, чтобы расширенный параметр `XSR_USE_ZERO_FEET_VALUE` действовал в отношении длины болтов в метках болтов, установите его в значение `FALSE`. Значение по умолчанию — `FALSE`.

Этот расширенный параметр связан с конкретной моделью; его значение сохраняется в файле базе данных параметров.

См. также

[XSR_USE_ZERO_FEET_VALUE \(стр 332\)](#)

XS_REBAR_BEND_MARK_SYMBOL_MIN_SIZE

Категория

Детализация бетона

Позволяет увеличить размер символов изгибов арматурных стержней на чертежах (в единицах измерения, заданных для чертежа) для более наглядного их представления. Значение по умолчанию — 1.

Значение, заданное для этого расширенного параметра, умножается на масштаб вида. Если получившееся значение больше размера по

умолчанию (диаметра арматурного стержня), оно используется в качестве размера символа. В противном случае используется значение по умолчанию. Поэтому, чтобы символ был как можно меньше, оставьте поле значения пустым или введите 0.

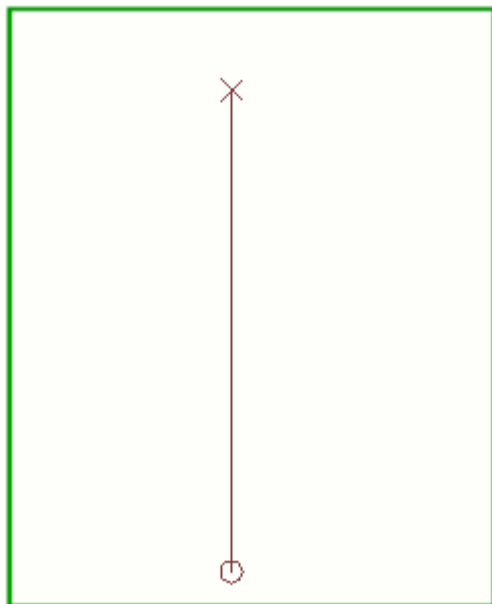

Этот расширенный параметр можно использовать вместе с расширенным параметром `XS_REBAR_END_SYMBOL_MIN_SIZE`, который предназначен для увеличения размера символов концов арматурных стержней.

Этот расширенный параметр связан с конкретной моделью; его значение сохраняется в файле базе данных параметров.

См. также

[XS_REBAR_END_SYMBOL_MIN_SIZE \(стр 312\)](#)

XS_REBAR_DIMENSION_LINE_SYMBOL

Категория

Этот расширенный параметр должен быть задан в файле инициализации (.ini). Добавьте этот расширенный параметр в файл `options.ini` в папке модели.

Этот расширенный параметр позволяет изменить символ на размерных линиях (линиях распределения) групп арматурных стержней. Для создания размерной линии необходимо щелкнуть группу арматурных стержней правой кнопкой мыши и выбрать **Создать размерную линию**. Значение по умолчанию — `xsteel@16`, где `xsteel` — имя файла символов, а `16` — порядковый номер символа.

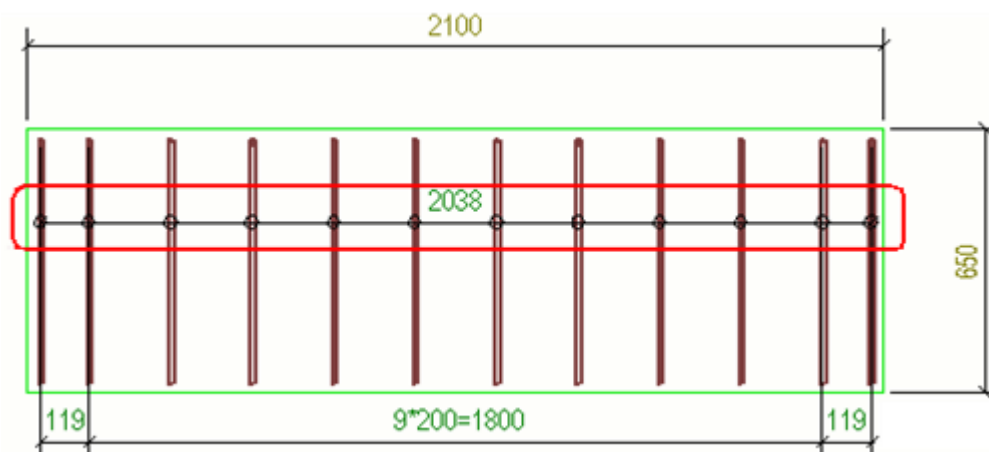

См. также

Add dimensions to reinforcement

XS_REBAR_DIMENSION_MARK_MANUAL_CLOSE_TO_GEOMETRY

Категория

Детализация бетона

Служит для добавления замыкающих размеров до кромки детали в размерах групп арматурных стержней. Если этот расширенный параметр установлен в значение `TRUE`, замыкающие размеры добавляются.

Этот расширенный параметр связан с конкретной моделью; его значение сохраняется в файле базе данных параметров.

XS_REBAR_END_SYMBOL_MIN_SIZE

Категория

Детализация бетона

Позволяет увеличить размер символов концов арматурных стержней на чертежах (в единицах измерения, заданных для чертежа) для более наглядного их представления. Действует в отношении символов под углом 45 и 135 градусов. Значение по умолчанию — 2.

Значение, заданное для этого расширенного параметра, умножается на масштаб вида. Если получившееся значение больше размера по умолчанию (диаметра арматурного стержня), оно используется в качестве размера символа. В противном случае используется значение по

умолчанию. Поэтому, чтобы символ был как можно меньше, оставьте поле значения пустым или введите 0.

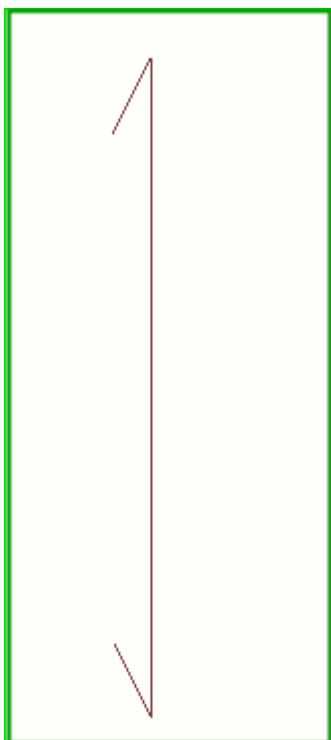

Этот расширенный параметр можно использовать вместе с расширенным параметром `XS_REBAR_BEND_MARK_SYMBOL_MIN_SIZE`, который предназначен для увеличения размера символов изгибов арматурных стержней.

Этот расширенный параметр связан с конкретной моделью; его значение сохраняется в файле базе данных параметров.

См. также

[XS_REBAR_REVERSE_END_SYMBOLS](#) (стр 317)

[XS_REBAR_BEND_MARK_SYMBOL_MIN_SIZE](#) (стр 310)

XS_REBAR_MARK_LEADER_LINE_BASE_POINT_SEARCH_STEP_LENGTH

Категория

Детализация бетона

Служит для определения длины шага при поиске оптимального положения для базовой точки линии выноски метки арматуры вдоль

арматурного стержня. Введите значение в миллиметрах с десятичными долями. Значение по умолчанию — 20.0.

Этот расширенный параметр связан с конкретной моделью; его значение сохраняется в файле базы данных параметров.

XS_REBAR_MARK_LEADER_LINE_BASE_POINT_SEARCH_TOLERANCE

Категория

Детализация бетона

Служит для определения необходимого расстояния, на котором должны находиться арматурные стержни относительно базовой точки, чтобы Tekla Structures можно было разместить базовую точку. Введите значение в миллиметрах с десятичными долями. Значение по умолчанию — 10.0.

Этот расширенный параметр связан с конкретной моделью; его значение сохраняется в файле базы данных параметров.

XS_REBAR_POSITION_NUMBER_FORMAT_STRING

Категория: Нумерация

Служит для задания содержимого номеров позиций арматурных стержней. Можно также изменить или удалить разделитель и указать, сколько цифр должен содержать номер позиции арматурного стержня. При изменении значения необходимо перенумеровать модель.

Можно использовать следующие переключатели или любое их сочетание.

Переключатель	Описание
%PART_PREFIX%	Префикс номера позиции детали, содержащей арматурный стержень.
%PART_START_NUMBER%	Начальный номер номера позиции детали, содержащей арматурный стержень.
%REBAR_PREFIX%	Префикс номера позиции арматурного стержня.
%REBAR_SERIAL_NUMBER%	Номер позиции без префикса арматурного стержня.
%REBAR_POS%	Больше не используется. Вместо него используется переключатель %REBAR_SERIAL_NUMBER%.

Переключатель	Описание
%REBAR_SIZE%	Размер арматурного стержня с возможным префиксом размера. Например, в средах США префикс размера — #.
%REBAR_SIZE_NUMBER%	Размер арматурного стержня без префикса размера.
%CAST_UNIT_PREFIX%	Префикс номера позиции отлитого элемента, содержащего арматурный стержень.
%CAST_UNIT_START_NUMBER%	Начальный номер номера позиции отлитого элемента, содержащего арматурный стержень.

Этот расширенный параметр связан с конкретной моделью; его значение сохраняется в файле базе данных параметров.

Пример

В поле **Префикс** в диалоговом окне **Свойства арматурного стержня** введено значение R, в поле **Начальный номер** — значение 1, а в поле **Размер** — значение #6.

- Если установить расширенный параметр в значение %REBAR_SIZE% %REBAR_PREFIX%%REBAR_SERIAL_NUMBER.3%, для первого арматурного стержня результат будет следующим: #6R001.
- Если установить расширенный параметр в значение %REBAR_SIZE_NUMBER%%REBAR_PREFIX%%REBAR_SERIAL_NUMBER.3% и пронумеровать модель, для первого арматурного стержня результат будет следующим: 6R001.

XS_REBAR_PULLOUT_ANGLE_TEXT_FRAME

Категория

Детализация бетона

Используется для отключения рамки текста вокруг текста угла на врезках. По умолчанию этот расширенный параметр имеет значение FALSE, и рамка не вычерчивается. Если этот расширенный параметр установлен в значение TRUE, рамка вычерчивается.

Если расширенный параметр

XS_REBAR_PULLOUT_ANGLE_TEXT_UNDERLINE установлен в значение

TRUE, расширенный параметр XS_REBAR_PULLOUT_ANGLE_TEXT_FRAME игнорируется.

Этот расширенный параметр связан с конкретной моделью; его значение сохраняется в файле базе данных параметров.

См. также

[XS_REBAR_PULLOUT_ANGLE_TEXT_UNDERLINE \(стр 316\)](#)

XS_REBAR_PULLOUT_ANGLE_TEXT_UNDERLINE

Категория

Детализация бетона

Если этот расширенный параметр установлен в значение TRUE, текст угла на врезках подчеркивается. Если он установлен в значение TRUE, расширенный параметр XS_REBAR_PULLOUT_ANGLE_TEXT_FRAME игнорируется. По умолчанию этот расширенный параметр установлен в значение FALSE, и текст не подчеркивается.

Этот расширенный параметр связан с конкретной моделью; его значение сохраняется в файле базе данных параметров.

См. также

[XS_REBAR_PULLOUT_ANGLE_TEXT_FRAME \(стр 315\)](#)

XS_REBAR_RECOGNITION_HOOKS_CONSIDERATION

Категория

Детализация бетона

Если этот расширенный параметр установлен в значение FALSE, при проверке формы арматурных стержней Tekla Structures игнорирует крюки; соответственно, Tekla Structures назначает один и тот же тип сгиба стержням с крюками и без крюков.

Если этот расширенный параметр установлен в значение TRUE, Tekla Structures учитывает крюки, и стержни с крюками и без крюков, а также с разными крюками рассматриваются как разные.

Значение по умолчанию — TRUE.

Этот расширенный параметр связан с конкретной моделью; его значение сохраняется в файле базе данных параметров.

См. также

XS_REBAR_REVERSE_END_SYMBOLS

Категория: Детализация бетона

Позволяет обратить направление символов концов арматурных стержней. Если этот расширенный параметр установлен в значение `TRUE`, символ конца изображается под углом 135 градусов (обычно используется в Норвегии). При визуализации арматурных стержней в виде одной линии без символа на прямом конце используйте значение `TRUEANDEXTEND`. Если использовать для таких арматурных стержней значение `TRUE`, они будут изображаться слишком короткими. Значение по умолчанию — `FALSE`.

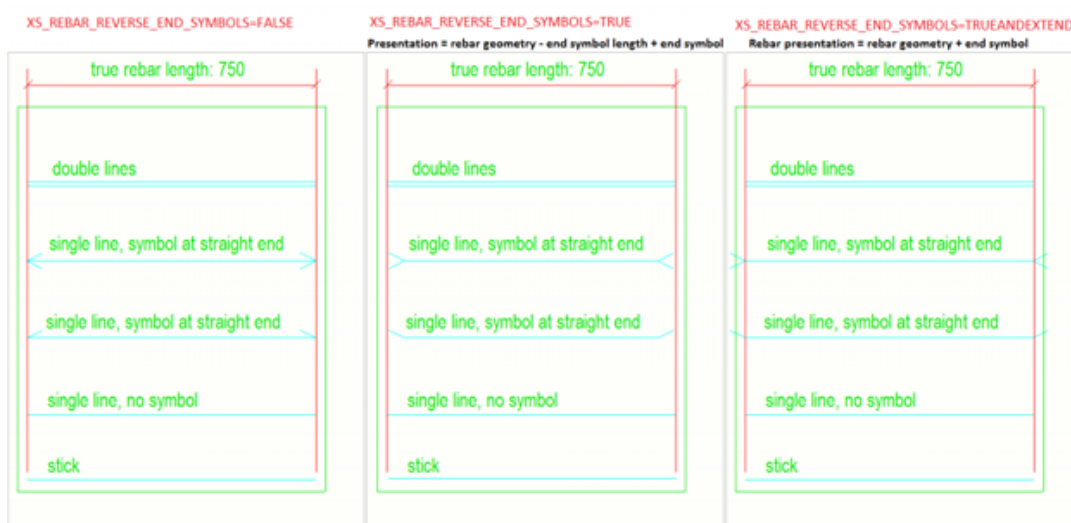

Этот расширенный параметр является ролевым. При использовании типа **SYSTEM(ROLE)** используется значение по умолчанию. Если используется тип **MODEL(ROLE)** или **DRAWING(ROLE)**, значение можно изменить, после чего одно будет одинаковым для всех пользователей в текущей модели.

См. также

[XS_REBAR_END_SYMBOL_MIN_SIZE](#) (стр 312)

Reinforcement/Neighbor reinforcement and mesh properties in drawings

XS_REBARSET_COLOR_BARGROUPS

Категория: Детализация бетона

Если этот расширенный параметр установлен в значение `TRUE`, автоматические группы стержней внутри набора арматуры на видах модели будут отображаться разными цветами. Например:

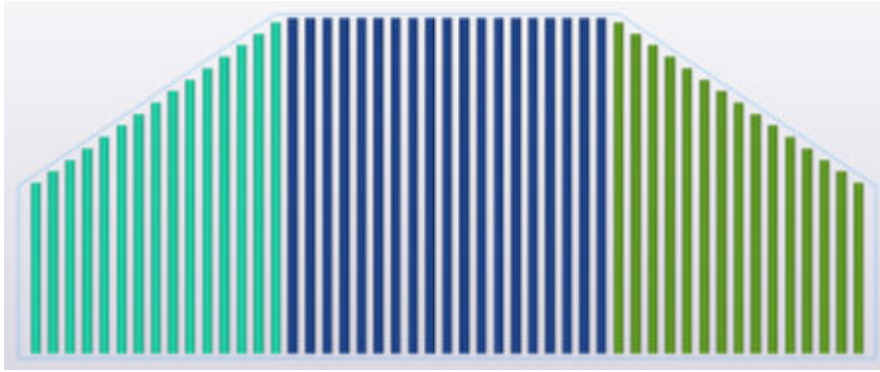

Значение по умолчанию — FALSE.

Если этот расширенный параметр установлен в значение TRUE, арматурные стержни в наборах арматуры не будут отображаться разными цветами в соответствии с классом. Разные группы стержней получают разные цвета, начиная с номера цвета, который на единицу больше, чем номер класса набора арматуры:

1
2
3
4
5
6
7
8
9
10
11
12
13
14

Этот расширенный параметр связан с конкретной моделью; его значение сохраняется в файле базе данных параметров.

После изменения значения этого расширенного параметра обновите существующие наборы арматуры в модели, выбрав **Бетон --> Набор арматуры --> Сформировать наборы арматуры заново**, чтобы активировать новое значение.

XS_REBAR_USE_ALWAYS_METHOD_A_FOR_90_DEGREE_HOOK_DIMENSIONS

Категория

Этот расширенный параметр должен быть задан в файле инициализации (.ini).

Если этот расширенный параметр установлен в значение `TRUE`, свойства крюков **SHLB/EHLB** будет иметь те же значения, что и свойства **SHLA/EHLA**, в случаях, когда угол крюка равен приблизительно 95 градусам или меньше.

XS_RECREATE_MARKS_IN_INTELLIGENT_CLONING

Категория

Обозначения: общие сведения

Если этот расширенный параметр установлен в значение `ALL`, при интеллектуальном клонировании все метки создаются заново. Если значение не задано, метки не создаются заново. По умолчанию значение не задано.

Этот расширенный параметр связан с конкретной моделью; его значение сохраняется в файле базе данных параметров.

XS_RECREATE_UNMODIFIED_DRAWINGS

Категория

Свойства чертежа

Позволяет указать, создаются ли чертежи повторно при обновлении чертежа сборки, отдельной или отлитого элемента, в который не вносились изменения. Чертежи автоматически создаются повторно, если они не были отредактированы и затем сохранены или не были опубликованы с помощью функции **Опубликовать** в списке чертежей.

- Чтобы запретить повторное создание неизменных чертежей, установите расширенный параметр в значение `FALSE`.
- Чтобы разрешить повторное создание неизменных чертежей, установите расширенный параметр в значение `TRUE`. Это значение используется по умолчанию.

Этот расширенный параметр задается для конкретного пользователя; его значение сохраняется в файле `options.bin` в папке пользователя. Перезапустите Tekla Structures, чтобы активировать новое значение.

XS_REFERENCE_CACHE

Категория

Местоположение файлов

Служит для задания местоположения по умолчанию файла кэша, создаваемого из исходного файла при первой загрузке опорной модели. По умолчанию этот расширенный параметр имеет значение C:\TeklaStructuresModels\RefCacheFolders. Также можно заменить путь переключателем XS_RUNPATH следующим образом: %XS_RUNPATH%\RefCacheFolders.

-
- СОВЕТ** • При работе с многопользовательскими моделями может возникнуть необходимость изменить местоположение по умолчанию для файла кэша, чтобы снизить сетевой трафик и использование диска на сервере или чтобы ускорить операцию кэширования (если скорость чтения и записи локального диска выше, чем у серверного).
- Если при использовании разных версий Tekla Structures для разных проектов возникают проблемы при работе с опорными моделями, удалите содержимое папки, в которой создается кэш опорных моделей. При следующем открытии опорной модели файл кэша будет создан повторно.

Этот расширенный параметр задается для конкретного пользователя; его значение сохраняется в файле `options.bin` в папке пользователя. Перезапустите Tekla Structures, чтобы активировать новое значение.

XS_REFERENCE_MODEL_KEEP_VERSIONS_COUNT

Категория: Свойства моделирования

Расширенный параметр XS_REFERENCE_MODEL_KEEP_VERSIONS_COUNT служит для автоматического удаления старых редакций опорных моделей. Удаление редакций происходит при обновлении файла опорного объекта.

[XS_DELETE_UNNECESSARY_REFMODEL_FILES_SAFETY_PERIOD](#) (стр 110) используется для задания интервала времени для удаления.

Tekla Structures удаляет опорные модели, импортированные в определенный момент, но более не используемые, а также не отображаемые в списке **Опорные модели**. Данные, связанные с этими опорными моделями, удаляются из текущего хранилища данных в папке `<current model>\datastorage\ref`. Исходная импортированная опорная модель не удаляется из папки фактического расположения (например, `.\Reference models`).

Можно использовать следующие значения.

- 0: Удаление отключено. Это значение используется по умолчанию.
- Любое положительное число.

Например, при значении 3 сохраняется две старые редакции опорной модели, в дополнение к текущей версии.

Этот расширенный параметр связан с конкретной моделью; его значение сохраняется в файле базе данных параметров.

XS_REFERENCE_USE_RENDERED_CLIPPING

Категория

Импорт

Если для этого расширенного параметра установлено значение `TRUE`, в видах моделей Tekla Structures отображается только центральная линия опорных объектов, находящихся вне рабочей области. Это имеет смысл, например, при просмотре цилиндрических конструкций DGN, таких как трубопроводы. Если отображать только центральную линию не требуется, установите для этого параметра значение `FALSE`. Значение по умолчанию — `TRUE`.

После задания расширенного параметра Tekla Structures отображает объекты следующим образом:

- объекты, полностью находящиеся в пределах рабочей области, визуализируются;
- объекты, полностью находящиеся за пределами рабочей области, не визуализируются;
- объекты, частично находящиеся в рабочей области визуализируются внутри рабочей области, а за пределами рабочей области отображаются в виде каркаса.

Этот расширенный параметр задается для конкретного пользователя; его значение сохраняется в файле `options.bin` в папке пользователя. Перезапустите Tekla Structures, чтобы активировать новое значение.

XS_REFRESH_ALSO_LOCKED_REFERENCE_MODELS

Категория: импорт

Если этот расширенный параметр `XS_REFRESH_ALSO_LOCKED_REFERENCE_MODELS` установлен в значение `TRUE`, заблокированные опорные модели можно обновлять нажатием

кнопки  **Обновить**. По умолчанию этот расширенный параметр имеет значение `FALSE`.

Этот расширенный параметр является системным.

XS_REMEMBER_LAST_PLOT_DIALOG_VALUES

Категория

Этот расширенный параметр должен быть задан в файле инициализации (.ini).

Если этот расширенный параметр установлен в значение `TRUE`, Tekla Structures запоминает последние настройки, использовавшиеся в диалоговом окне **Печать чертежей**, и восстанавливает их при следующем открытии диалогового окна. Если это не требуется, введите `false`. Значение по умолчанию — `TRUE`.

XS_REMOVE_VOID_FROM_BOLT_MATERIAL_THICKNESS

Категория: свойства моделирования

Установите для этого расширенного параметра значение `TRUE`, чтобы устранить зазор между толщинами двух скрепленных болтами материалов, что позволит сократить длину болта. Это требуется, например, установщиками мачт. Значение по умолчанию — `FALSE`.

В примере ниже для расширенного параметра установлено значение `TRUE`. Значение «X» удаляется из длины болта.

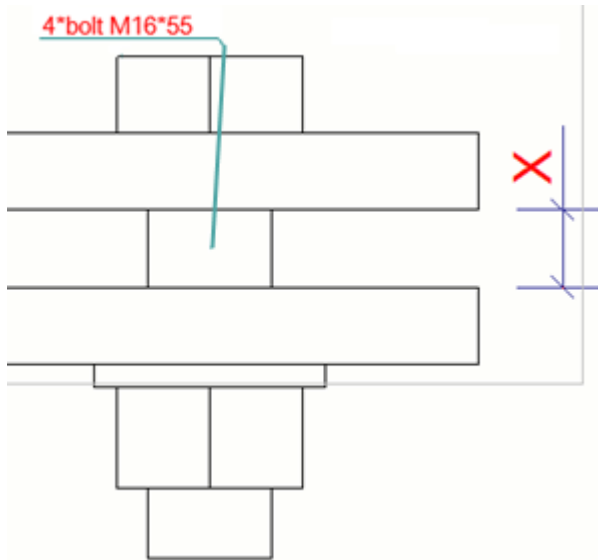

Этот расширенный параметр связан с конкретной моделью; его значение сохраняется в файле базе данных параметров.

XS_RENDERED_CURSOR_LINE_WIDTH

Категория

Вид модели

Используется для указания ширины линии курсора в видах моделей.

- Возможные значения — 1, 2 или 4. Любые другие значения приравниваются к 1.
- Значение по умолчанию — 2.

Этот расширенный параметр задается для конкретного пользователя; его значение сохраняется в файле `options.bin` в папке пользователя. Перезапустите Tekla Structures, чтобы активировать новое значение.

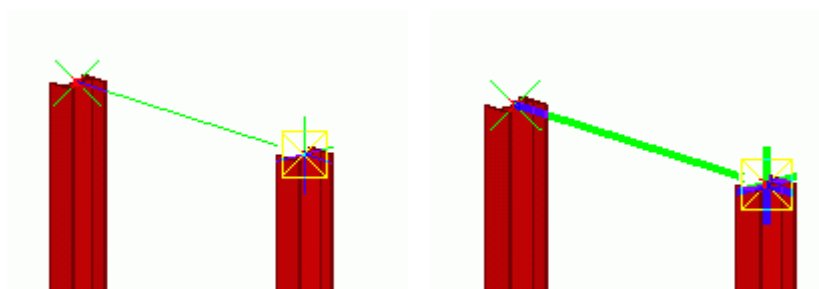

Ширина линии курсора 1

Ширина линии курсора 4

XS_RENDERED_FIELD_OF_VIEW

Категория

Вид модели

Служит для корректировки поля зрения в перспективных видах. Это имеет смысл, например, при использовании команды **Облет** в ограниченном пространстве. Чем больше значение, тем больше расстояние между деталями.

Значение по умолчанию — 60.0.

Этот расширенный параметр задается для конкретного пользователя; его значение сохраняется в файле `options.bin` в папке пользователя. Перезапустите Tekla Structures, чтобы активировать новое значение.

Пример

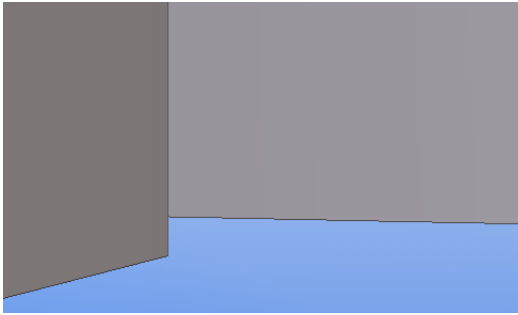
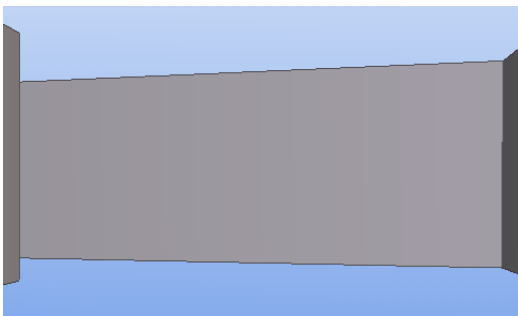
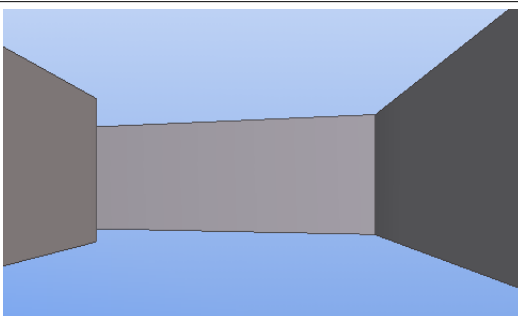
Поле зрения	Пример
60.0	
90.0	
120.0	

XS_RENDERED_GL_FOG_END_VALUE

Категория

Вид модели

Обратите внимание, что этот расширенный параметр действует только при использовании предусмотренной по умолчанию визуализации OpenGL, но не визуализации DirectX.

В видах моделей дальние объекты изображаются темнее, чем ближние: чем дальше объект, тем он темнее. Расширенные параметры `XS_RENDERED_GL_FOG_START_VALUE` и `XS_RENDERED_GL_FOG_END_VALUE` служат для управления тоном объектов.

Тон объектов задается значениями в диапазоне от 0.0 до 1.0. Чем больше значение, тем темнее дальние объекты. Значение 0 отключает эффект дымки. По умолчанию `XS_RENDERED_GL_FOG_END_VALUE` имеет значение 0.

Этот расширенный параметр задается для конкретного пользователя; его значение сохраняется в файле `options.bin` в папке пользователя. Перезапустите Tekla Structures, чтобы активировать новое значение.

См. также

[XS_RENDERED_GL_FOG_START_VALUE \(стр 325\)](#)

XS_RENDERED_GL_FOG_START_VALUE

Категория

Вид модели

Обратите внимание, что этот расширенный параметр действует только при использовании предусмотренной по умолчанию визуализации OpenGL, но не визуализации DirectX.

В видах моделей дальние объекты изображаются темнее, чем ближние: чем дальше объект, тем он темнее. Расширенные параметры `XS_RENDERED_GL_FOG_START_VALUE` и `XS_RENDERED_GL_FOG_END_VALUE` служат для управления тоном объектов.

Тон объектов задается значениями в диапазоне от 0.0 до 1.0. Чем больше значение, тем темнее дальние объекты. Значение 0 отключает эффект

дымки. По умолчанию `XS_RENDERED_GL_FOG_START_VALUE` имеет значение 0.

Этот расширенный параметр задается для конкретного пользователя; его значение сохраняется в файле `options.bin` в папке пользователя. Перезапустите Tekla Structures, чтобы активировать новое значение.

См. также

[XS_RENDERED_GL_FOG_END_VALUE \(стр 325\)](#)

XS_RENDERED_PIXEL_TOLERANCE_SCALE

Категория

Вид модели

Tekla Structures использует допуск в пикселях, чтобы отличить нажатие кнопки мыши от перемещения объектов мышью при масштабировании. Этот расширенный параметр служит для определения допуска в пикселях.

Значение по умолчанию — 0.7. Если мышь перемещается при нажатой левой кнопке на расстояние, которое меньше заданного значения, это рассматривается как щелчок.

Этот расширенный параметр является системным.

XS_REPORT_BOLTS_WITH_SUPPORTING_MEMBER

Категория: Шаблоны и символы

Установив расширенный параметр `XS_REPORT_BOLTS_WITH_SUPPORTING_MEMBER` в значение `TRUE`, можно назначить монтажные болты несущему элементу в отчетах и KSS-файлах. С помощью этого расширенного параметра можно включать монтажные болты в спецификацию несущего элемента. Значение по умолчанию — `FALSE`.

В следующем примере спецификации расширенный параметр установлен в значение `TRUE`.



В следующем примере спецификации расширенный параметр установлен в значение `FALSE`.



В следующем примере KSS-файла расширенный параметр установлен в значение `TRUE`.

```
MIS_list_TRUE.kss - Notepad
File Edit Format View Help
KISS,1.0,Tekla Structures
H,PROJ-NUM,PROJ-NAME,,11/28/16,09:44,F
*
D,B1,,B1,B1,1,w,21X44,A992,13265.15,,BEAM
L,Holes,8,20.64,9.53,Round
S,1,1
*
D,C1,,C1,C1,1,w,16X89,A992,6686.55,,COLUMN
L,Weld,1,18/9.60,6.35,w10
L,Weld,2,304.80,4.76,w10
D,C1,,C1,BP2,1,PL,3/4X26,A36,660.40,,PLATE
L,Holes,4,26.99,0.00,Round
S,1,1
D,C1,,C1,p7,1,FL,3/8X3-1/2,A36,304.80,,PLATE
L,Holes,4,20.64,9.53,Slotted
D,C1,,C1,,4,HS,3/4X2,A325,50.80,,Field
*
D,C2,,C2,C2,1,w,16X89,A992,6686.55,,COLUMN
L,Weld,1,18/9.60,6.35,w10
L,Weld,2,304.80,4.76,w10
D,C2,,C2,BP2,1,PL,3/4X26,A36,660.40,,PLATE
L,Holes,4,26.99,0.00,Round
S,1,1
D,C2,,C2,p7,1,FL,3/8X3-1/2,A36,304.80,,PLATE
L,Holes,4,20.64,9.53,Slotted
D,C2,,C2,,4,HS,3/4X2,A325,50.80,,Field
```

В следующем примере KSS-файла расширенный параметр установлен в значение FALSE.

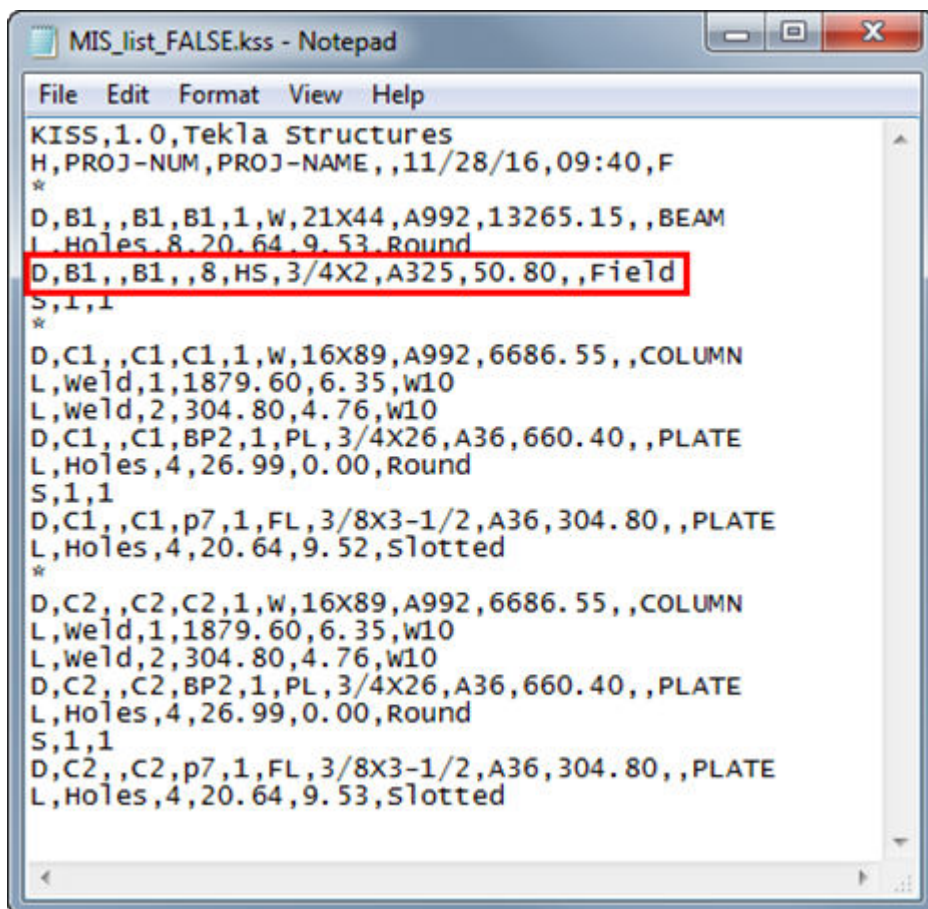

```
MIS_list_FALSE.kss - Notepad
File Edit Format View Help
KISS,1.0,Tekla Structures
H,PROJ-NUM,PROJ-NAME,,11/28/16,09:40,F
*
D,B1,,B1,B1,1,w,21X44,A992,13265.15,,BEAM
L,Holes,8,20.64,9.53,Round
D,B1,,B1,,8,HS,3/4X2,A325,50.80,,Field
S,1,1
*
D,C1,,C1,C1,1,w,16X89,A992,6686.55,,COLUMN
L,weld,1,1879.60,6.35,w10
L,weld,2,304.80,4.76,w10
D,C1,,C1,BP2,1,PL,3/4X26,A36,660.40,,PLATE
L,Holes,4,26.99,0.00,Round
S,1,1
D,C1,,C1,p7,1,FL,3/8X3-1/2,A36,304.80,,PLATE
L,Holes,4,20.64,9.52,Slotted
*
D,C2,,C2,C2,1,w,16X89,A992,6686.55,,COLUMN
L,weld,1,1879.60,6.35,w10
L,weld,2,304.80,4.76,w10
D,C2,,C2,BP2,1,PL,3/4X26,A36,660.40,,PLATE
L,Holes,4,26.99,0.00,Round
S,1,1
D,C2,,C2,p7,1,FL,3/8X3-1/2,A36,304.80,,PLATE
L,Holes,4,20.64,9.53,Slotted
```

Этот расширенный параметр задается для конкретного пользователя; его значение сохраняется в файле `options.bin` в папке пользователя. Перезапустите Tekla Structures, чтобы активировать новое значение.

XS_REPORT_OUTPUT_DIRECTORY

Категория

Местоположение файлов

Указывает на папку, где Tekla Structures сохраняет отчеты. Если в поле имени файла отчета присутствует полный путь, Tekla Structures игнорирует эту настройку. Значение по умолчанию — `.\Reports`.

XS_RESTORE_ENABLES

Категория

Этот расширенный параметр должен быть задан в файле инициализации (.ini).

Установка этого расширенного параметра в значение TRUE позволяет сохранять и загружать значения флажков в диалоговых окнах. Значение по умолчанию — FALSE.

XS_ROTATE_CUT_VIEWS

Категория

Вид чертежа

Служит для задания поворота видов сечений.

BY_SYMBOL_MAIN_VIEW (по умолчанию): используется ориентация вида, содержащего символ сечения. Это относится только к видам сечений, которые Tekla Structures создает автоматически. Созданные вручную виды имеют ту же ориентацию, что и вид, из которого они созданы.

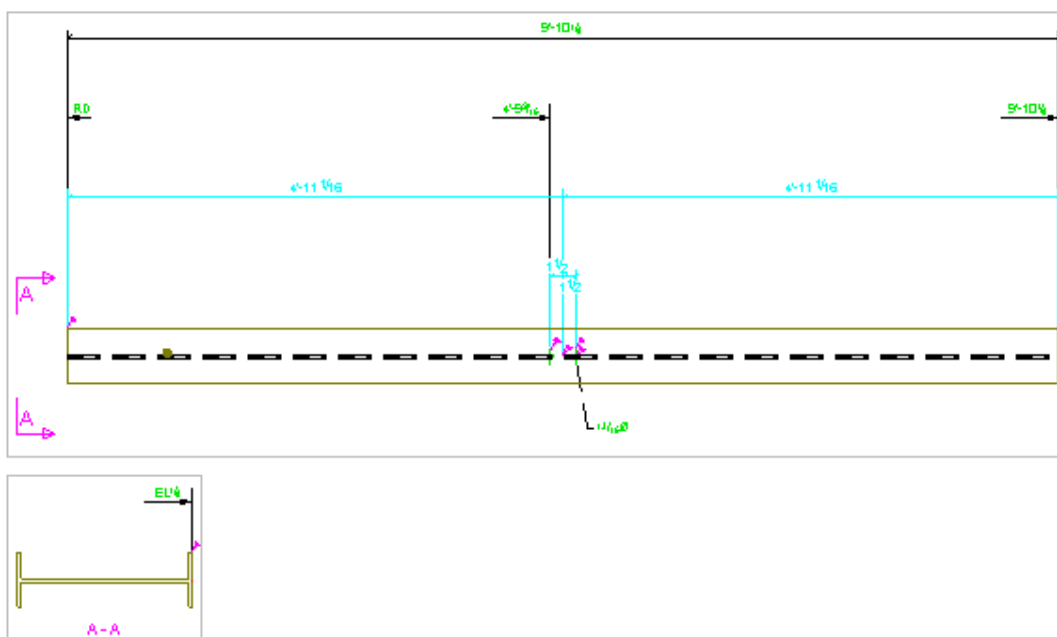

BY_MAIN_VIEW : используется та же ориентация, что у главного вида.

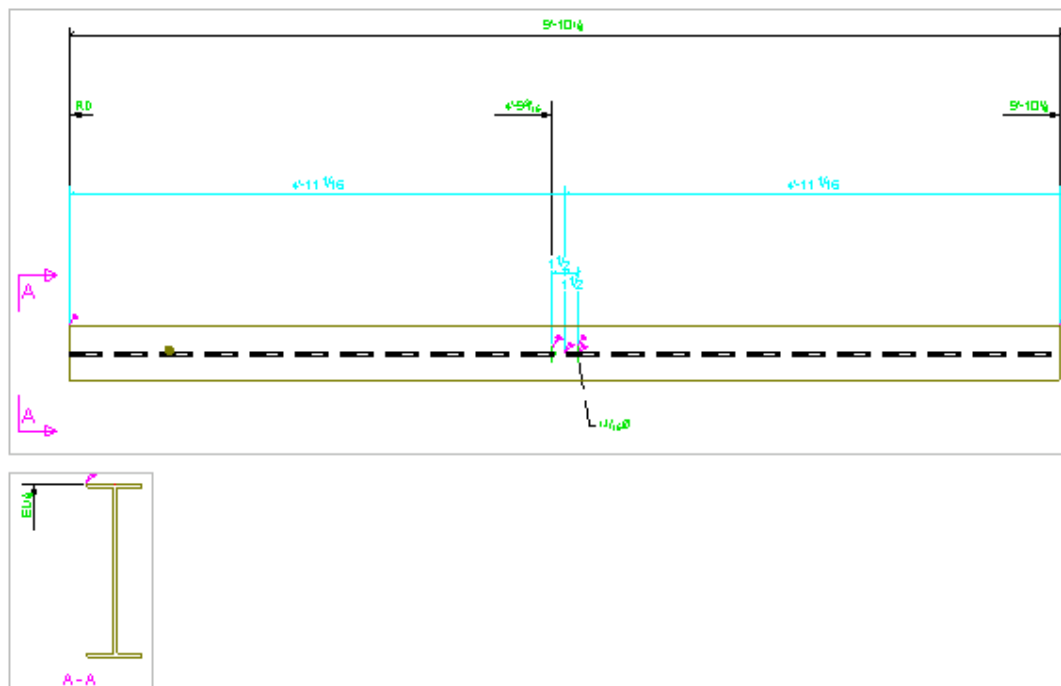

Этот расширенный параметр связан с конкретной моделью; его значение сохраняется в файле базе данных параметров.

XS_RUN_AT_STARTUP

Категория: Местоположения файлов

Tekla Structures автоматически запускает все исполняемые файлы (.exe), найденные в папках, заданных этим расширенным параметром. Можно ввести несколько папок, разделяя их точкой с запятой (;). По умолчанию этот расширенный параметр установлен в значение `..\Tekla Structures\.`

Этот расширенный параметр задается для конкретного пользователя; его значение сохраняется в файле `options.bin` в папке пользователя. Перезапустите Tekla Structures, чтобы активировать новое значение.

XS_RUNPATH

Категория

Этот расширенный параметр должен быть задан в файле инициализации (.ini).

Этот расширенный параметр является системным и считывается из файла `teklastructures.ini`. Как правило, изменять значения системных параметров не требуется. Если вы не являетесь администратором, не изменяйте их.

Этот расширенный параметр указывает на папку, в которой Tekla Structures по умолчанию ищет модели. При открытии диалогового окна **Создать** используемая по умолчанию папка моделей отображается в списке **Сохранить в**.

ПРИМ. Этот расширенный параметр не оказывает влияния на диалоговое окно **Открыть**.

Этот расширенный параметр связан с конкретной моделью; его значение сохраняется в файле базе данных параметров.

Пример

```
set XS_RUNPATH=C:\TeklaStructuresModels\
```

XSR_USE_NO_FEET_SEPARATOR

Категория

Шаблоны и символы

Если этот расширенный параметр установлен в значение `TRUE`, вместо разделителя футов и дюймов в таблицах на чертежах и отчетах используется пробел, например: 2 4"1/4. Для использования разделителя футов и дюймов установите его в значение `FALSE`. Значение по умолчанию — `FALSE`.

Также необходимо задать расширенный параметр `XSR_USE_NO_FEET_SYMBOL`.

Этот расширенный параметр связан с конкретной моделью; его значение сохраняется в файле базе данных параметров.

См. также

[XSR_USE_NO_FEET_SYMBOL \(стр 331\)](#)

XSR_USE_NO_FEET_SYMBOL

Категория

Шаблоны и символы

Если этот расширенный параметр установлен в значение `TRUE`, знак фута в таблицах на чертежах и отчетах опускается, например: 2-4"1/4. Если

опускать знак фута не требуется, установите его в значение `FALSE`.
Значение по умолчанию — `FALSE`.

Этот расширенный параметр связан с конкретной моделью; его значение сохраняется в файле базе данных параметров.

XSR_USE_NO_INCH_SYMBOL

Категория

Шаблоны и символы

Если этот расширенный параметр установлен в значение `TRUE`, знак дюйма в таблицах на чертежах и отчетах опускается, например: 2-4 ¼.
Если опускать знак дюйма не требуется, установите его в значение `FALSE`.
Значение по умолчанию — `FALSE`.

Также необходимо задать расширенные параметры `XSR_USE_NO_FEET_SYMBOL` и `XSR_USE_NO_FEET_SEPARATOR`.

Этот расширенный параметр связан с конкретной моделью; его значение сохраняется в файле базе данных параметров.

См. также

[XSR_USE_NO_FEET_SEPARATOR \(стр 331\)](#)

[XSR_USE_NO_FEET_SYMBOL \(стр 331\)](#)

XSR_USE_ZERO_FEET_VALUE

Категория

Шаблоны и символы

Если этот расширенный параметр установлен в значение `TRUE`, Tekla Structures отображает нулевые футы в значениях меньше одного фута, например: 0'-6"¾. Если отображать нулевые футы не требуется, установите его в значение `FALSE`. Значение по умолчанию — `FALSE`.

ПРИМ. Задание этого расширенного параметра также влияет на следующее:

- значения длины в метках деталей и болтов;
- значения длины в шаблонах (атрибут шаблона `LENGTH`).

Этот расширенный параметр связан с конкретной моделью; его значение сохраняется в файле базе данных параметров.

См. также

[XSR_BOLT_LENGTH_USE_ONLY_INCHES](#) (стр 310)

XSR_USE_ZERO_INCH_FOR_FRACTIONS

Категория

Шаблоны и символы

Установите этот расширенный параметр в значение `TRUE`, чтобы отображать нулевые дюймы в значениях, содержащих только дробную часть, например: 2'-3/4 или 0"1/4. Если это не требуется, установите его в значение `FALSE`. Значение по умолчанию — `FALSE`.

Этот расширенный параметр связан с конкретной моделью; его значение сохраняется в файле базе данных параметров.

XSR_USE_ZERO_INCH_VALUE

Категория

Шаблоны и символы

Установите этот расширенный параметр в значение `TRUE`, чтобы отображать нулевые дюймы в значениях, содержащих только футы и дробную часть, например: 2'-0"3/4 или 1/4. Если это не требуется, установите его в значение `FALSE`. Значение по умолчанию — `FALSE`.

Этот расширенный параметр связан с конкретной моделью; его значение сохраняется в файле базе данных параметров.

2.18 S

XS_SAVE_WITH_COMMENT

Категория

Несколько пользователей

Если этот расширенный параметр установлен в значение `TRUE` (по умолчанию), в многопользовательских моделях разрешено сохранение комментариев к редакции модели.

XS_SCALE_COPIED_OR_MOVED_OBJECTS_IN_DRAWINGS

Категория

Свойства чертежа

Позволяет определить масштабирование объектов, которые копируются или перемещаются между видами, имеющими разные масштабы.

- Для масштабирования объектов в соответствии с масштабами видов установите расширенный параметр в значение `TRUE`.
- Чтобы размеры объектов оставались постоянными, установите расширенный параметр в значение `FALSE`.

Этот расширенный параметр связан с конкретной моделью; его значение сохраняется в файле базе данных параметров.

XS_SCALE_MARKS_TO_FIT_LIMIT

Категория

Обозначения: детали

Tekla Structures умещает метки деталей рядом с деталями, к которым они относятся, масштабируя высоту текста. Этот расширенный параметр служит для задания минимального масштаба.

Значение по умолчанию — 1.0. Это значит, что, если расширенный параметр не задан, Tekla Structures не масштабирует метки. Tekla Structures масштабирует высоту текста пошагово, поэтому сначала пробует масштаб 0.9. Если метка не помещается, Tekla Structures масштабирует метку с коэффициентом 0.8 и т. д.

Следует учитывать, что тип линии выноски метки детали должен быть **По возможности вдоль детали** или **Всегда вдоль детали**.

Этот расширенный параметр связан с конкретной моделью; его значение сохраняется в файле базе данных параметров.

Пример

```
XS_SCALE_MARKS_TO_FIT_LIMIT=0.5
```

XS_SCREW_DIAMOND_WITHOUT_PHI

Категория

Обозначения: болты

Установите этот расширенный параметр в значение `TRUE`, чтобы запретить Tekla Structures размещать символ в виде буквы «фи» за пределами рамки меток болтов (относится только к рамкам в форме ромба). Значение по умолчанию — `FALSE`.

Этот расширенный параметр связан с конкретной моделью; его значение сохраняется в файле базе данных параметров.

XS_SDNF_CONVERT_PL_PROFILE_TO_PLATE

Категория

Экспорт

Если этот расширенный параметр установлен в значение `TRUE`, при экспорте в SDNF плоские профили (PL) преобразуются в контурные пластины. Действует в отношении версий SDNF 2.0 и 3.0. Если использовать эту настройку не требуется, установите его в значение `FALSE`. Значение по умолчанию — `TRUE`.

Этот расширенный параметр связан с конкретной моделью; его значение сохраняется в файле базе данных параметров.

XS_SDNF_EXPORT_INCLUDE_GLOBAL_ID

Категория

Экспорт

Установите этот расширенный параметр в значение `TRUE`, чтобы вернуться к использованию при экспорте в SDNF идентификационного номера FrameWorksPlus. Значение по умолчанию — `FALSE`.

Этот расширенный параметр действует только в отношении экспорта SDNF версии 2.0, но не версии 3.0.

Этот расширенный параметр связан с конкретной моделью; его значение сохраняется в файле базе данных параметров.

См. также

[XS_SDNF_IMPORT_STORE_MEMBER_NUMBER \(стр 336\)](#)

XS_SDNF_IMPORT_MIRROR_SWAP_OFFSETS

Категория

Импорт

Если этот расширенный параметр установлен в значение `TRUE`, смещения конечных и начальных точек меняются местами, когда импортируемая деталь уже зеркально отражена в программе SDNF. Если этот расширенный параметр установлен в значение `FALSE`, смещения конечных и начальных точек не меняются местами. Значение по умолчанию — `TRUE`.

Этот расширенный параметр задается для конкретного пользователя; его значение сохраняется в файле `options.bin` в папке пользователя. Перезапустите Tekla Structures, чтобы активировать новое значение.

XS_SDNF_IMPORT_STORE_MEMBER_NUMBER

Категория

Импорт

Если этот расширенный параметр установлен в значение `TRUE`, Tekla Structures сохраняет при импорте из SDNF идентификационный номер FrameWorksPlus ID. Tekla Structures сохраняет этот идентификационный номер в определенном пользователем атрибуте `SDNF_MEMBER_NUMBER`. Если это не требуется, установите параметр в значение `FALSE`. Значение по умолчанию — `TRUE`.

Этот расширенный параметр связан с конкретной моделью; его значение сохраняется в файле базы данных параметров.

Информацию об экспорте идентификационного номера см. по ссылкам ниже.

См. также

[XS_SDNF_EXPORT_INCLUDE_GLOBAL_ID \(стр 335\)](#)

[XS_PML_EXPORT_INCLUDE_GLOBAL_ID \(стр 294\)](#)

XS_SECONDARY_PART_HARDSTAMP

Категория

CNC

Если этот расширенный параметр установлен в значение `TRUE`, в файлы DSTV включаются штампы для главных деталей и всех видов второстепенных деталей. Если он установлен в значение `FALSE`, штампы создаются только для главных деталей. Значение по умолчанию — `FALSE`.















Этот расширенный параметр связан с конкретной моделью; его значение сохраняется в файле базы данных параметров.

XS_SECTION_LINE_COLOR

Категория

Штриховка

Служит для добавления дополнительных линий другого цвета вокруг автоматической штриховки на видах сечений. Для задания цвета введите числовое значение. Цвета и соответствующие им числовые значения см. ниже.

	= 152
	= 153
	= 160
	= 161
	= 162
	= 163
	= 164
	= 165
	= 154
	= 155
	= 156
	= 157
	= 158
	= 159

Этот расширенный параметр связан с конкретной моделью; его значение сохраняется в файле базе данных параметров.

ПРИМ. Для отображения линий вокруг штриховки и возможности добавления дополнительных линий другого цвета может потребоваться установить расширенный параметр `XS_DRAW_ALL_SECTION_EDGES_IN_DRAWINGS` в значение `TRUE` в файлах инициализации.

См. также

[XS_DRAW_ALL_SECTION_EDGES_IN_DRAWINGS \(стр 141\)](#)

XS_SECTION_SYMBOL_LEFT_ARROW_SYMBOL

Категория

Свойства чертежа

Служит для определения пользовательского символа стрелки, который Tekla Structures использует в символах сечений с левой стороны сечений. Для использования пользовательского символа стрелки выберите

Пользовательский в списке **Левый символ** в диалоговом окне **Свойства символа сечения**.

По умолчанию Tekla Structures использует символ номер 1  в файле `sections.sym`, который обычно находится в папке `\environments\common\symbols\`. Если требуется сменить символ, введите сначала имя файла символов, затем знак @ и номер символа, например: `sections@1`.

Этот расширенный параметр связан с конкретной моделью; его значение сохраняется в файле базы данных параметров.

См. также

[XS_SECTION_SYMBOL_RIGHT_ARROW_SYMBOL \(стр 339\)](#)

Setting automatic section view properties

Modifying section properties

XS_SECTION_SYMBOL_REFERENCE

Категория

Свойства чертежа

Задаёт текст ссылки для символов, которыми обозначается сечение на другом чертеже. Текст может включать:

- произвольный текст
- пользовательские атрибуты
- атрибуты шаблона

В диалоговом окне **Расширенные параметры** определённые пользователем атрибуты и атрибуты шаблонов необходимо заключать в одинарные символы процента (%). `%DRAWING_TITLE%` — значение по умолчанию. `%TITLE%` даёт тот же результат. Этот расширенный параметр получает имя чертежа, введенное в диалоговом окне свойств чертежа. Если ввести `TITLE1 - TITLE3,,`, Tekla Structures получает заголовок чертежа из диалогового окна свойств чертежа. Также можно использовать формат `DR_TITLE1 - DR_TITLE3`.

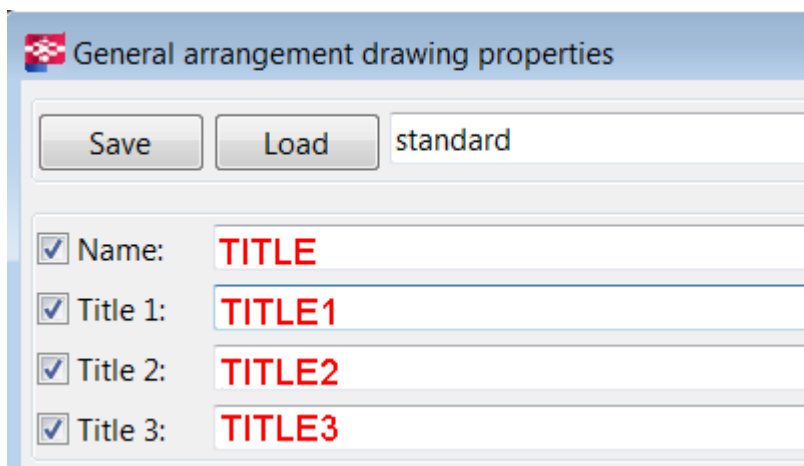

Этот расширенный параметр связан с конкретной моделью; его значение сохраняется в файле базе данных параметров.

XS_SECTION_SYMBOL_RIGHT_ARROW_SYMBOL

Категория

Свойства чертежа

Служит для определения пользовательского символа стрелки, который Tekla Structures использует в символах сечений с правой стороны сечений. Для использования пользовательского символа стрелки выберите **Пользовательский** в списке **Правый символ** в диалоговом окне **Свойства символа сечения**.

По умолчанию Tekla Structures использует символ номер 0  в файле `sections.sym`, который обычно находится в папке `\environments\common\symbols\`. Введите сначала имя файла символов, затем знак @ и номер символа, например `sections@0`.

Этот расширенный параметр связан с конкретной моделью; его значение сохраняется в файле базе данных параметров.

См. также

[XS_SECTION_SYMBOL_LEFT_ARROW_SYMBOL \(стр 337\)](#)

Setting automatic section view properties

Modifying section properties

XS_SECTION_VIEW_REFERENCE

Категория

Свойства чертежа

Задаёт текст ссылки для меток видов сечений. Текст может включать:

- произвольный текст;
- определённые пользователем атрибуты;
- атрибуты шаблонов.

В диалоговом окне **Расширенные параметры** определённые пользователем атрибуты и атрибуты шаблонов необходимо заключать в одинарные символы процента (%). %DRAWING_TITLE% — значение по умолчанию. %TITLE% даёт тот же результат. Этот расширенный параметр получает имя чертежа, введенное в диалоговом окне свойств чертежа. Если ввести TITLE1 - TITLE3,, Tekla Structures получает заголовок чертежа из диалогового окна свойств чертежа. Также можно использовать формат DR_TITLE1 - DR_TITLE3.

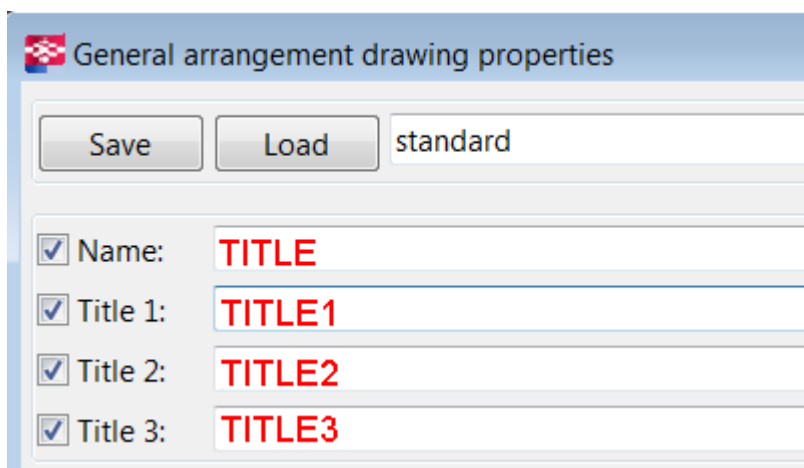

Этот расширенный параметр связан с конкретной моделью; его значение сохраняется в файле базы данных параметров.

См. также

[XS_SECTION_SYMBOL_REFERENCE \(стр 338\)](#)

XS_SET_HATCH_ORIGIN_INTO_VIEW_ORIGIN

Категория: Штриховка

Штриховки вычерчиваются последовательно между деталями и устанавливаются в начало координат, если установить расширенный параметр XS_SET_HATCH_ORIGIN_INTO_VIEW_ORIGIN в значение TRUE и

задать масштабирование и поворот штриховки равным нулю (0).
Значение по умолчанию — FALSE.

Для автоматических штриховок масштабирование и поворот задаются в файле .htc, например CONCRETE, 0, hardware_LINES, , 120, где нулевое значение (0 или пустое значение) устанавливает автоматическое масштабирование и поворот в статус ложных.

Для штриховок вручную масштабирование и поворот задаются на вкладке **Заливка** в свойствах деталей или диалоговых окнах свойств фигуры, где необходимо установить параметр **Масштаб** в значение **Пользовательский** и установить флажок **Сохранение соотношения x и y**.

В приведенном ниже примере детали, которые принадлежат одному и тому же отлитому элементу, штрихуются последовательно.

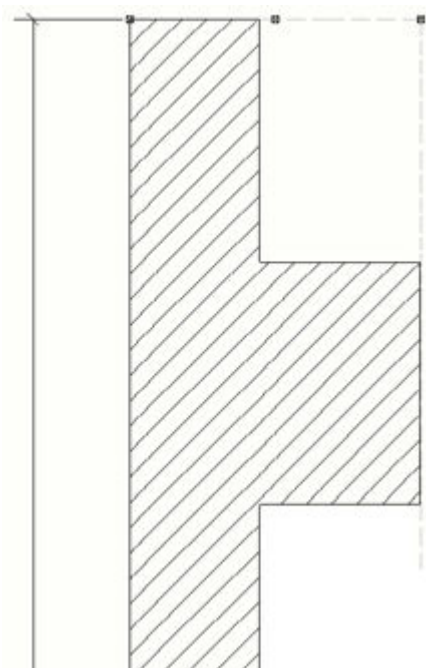

Этот расширенный параметр связан с конкретной моделью; его значение сохраняется в файле базе данных параметров.

XS_SHARING_INFO_URL

Категория: Многопользовательский режим

Служит для задания адреса сервера управления Tekla Model Sharing.

Этот расширенный параметр является системным. Как правило, изменять значения системных параметров не требуется. Если вы не являетесь администратором, не изменяйте их.

XS_SHARING_JOIN_SHOW_AVAILABLE_UPDATES

ПРИМ. Рекомендуется задавать этот расширенный параметр в меню **Файл --> Совместное использование --> Настройки совместного использования** . Установите флажок **Показывать доступные обновления при присоединении к модели**.

Служит для отображения списка всех доступных баз и обновлений для присоединения в Tekla Model Sharing. Список отображается, когда пользователь присоединяется к модели.

При необходимости этот расширенный параметр можно задать в файлах инициализации. Чтобы список отображался, установите `XS_SHARING_JOIN_SHOW_AVAILABLE_UPDATES` в файлах инициализации в значение `TRUE`.

Этот расширенный параметр относится к конкретному пользователю.

XS_SHARING_READIN_SHOW_AVAILABLE_VERSIONS

ПРИМ. Рекомендуется задавать этот расширенный параметр в меню **Файл --> Совместное использование --> Настройки совместного использования** . Установите флажок **Показывать доступные обновления при считывании изменений**.

Служит для отображения списка доступных обновлений при считывании пользователем изменений в модели в Tekla Model Sharing.

При необходимости этот расширенный параметр можно задать в файлах инициализации. Чтобы список отображался, установите `XS_SHARING_READIN_SHOW_AVAILABLE_VERSIONS` в файлах инициализации в значение `TRUE`.

Этот расширенный параметр относится к конкретному пользователю.

XS_SHARING_READIN_SHOW_CHANGEMANAGER

ПРИМ. Рекомендуется задавать этот расширенный параметр в меню **Файл --> Совместное использование --> Настройки совместного использования** . Установите флажок **Показать изменения после считывания**.

Служит для отображения списка изменений в модели после считывания изменений в Tekla Model Sharing. Список отображается в нижней панели.

При необходимости этот расширенный параметр можно задать в файлах инициализации. Установите `XS_SHARING_READIN_SHOW_CHANGEMANAGER` в файлах инициализации в значение `TRUE`.

Этот расширенный параметр относится к конкретному пользователю.

XS_SHARING_READIN_SHOW_CHANGEMANAGER_CONFLICTSONLY

ПРИМ. Рекомендуется задавать этот расширенный параметр в меню **Файл --> Совместное использование --> Настройки совместного использования**. Установите флажки **Показать изменения после считывания** и **Только при наличии конфликтов**.

Служит для отображения списка изменений в модели после считывания изменений в Tekla Model Sharing в случае наличия конфликтов. Список отображается в нижней панели.

При необходимости этот расширенный параметр можно задать в файлах инициализации. Установите расширенные параметры

`XS_SHARING_READIN_SHOW_CHANGEMANAGER` и

`XS_SHARING_READIN_SHOW_CHANGEMANAGER_CONFLICTSONLY` в файлах инициализации в значение `TRUE`.

Этот расширенный параметр относится к конкретному пользователю.

XS_SHARING_TEMP

Категория: Многопользовательский режим

Служит для задания временной папки для управления пакетами Tekla Model Sharing. По умолчанию это временная папка Windows.

Этот расширенный параметр задается для конкретного пользователя; его значение сохраняется в файле `options.bin` в папке пользователя.

Перезапустите Tekla Structures, чтобы активировать новое значение.

XS_SHOP_BOLT_MARK_STRING_FOR_SIZE

Категория

Обозначения:болты

Служит для задания содержимого элемента **Размер** в метках болтов (заводских). Значение по умолчанию — `%BOLT_NUMBER%*D`
`%HOLE.DIAMETER% - M%DIAMETER%x%LENGTH%`.

В качестве значения для этого расширенного параметра можно использовать любое сочетание текстовых обозначений и следующих переключателей. Каждый из переключателей должен быть заключен в знаки %. Чтобы использовать специальные символы, введите обратную косую черту (\) и после нее число ASCII. Переключатели могут следовать в любом порядке; также можно выполнять вычисления.

- BOLT_NUMBER
- DIAMETER
- LENGTH
- HOLE.DIAMETER
- LONG_HOLE_X
- LONG_HOLE_Y
- LONGHOLE_MIN (меньший из размеров продолговатого отверстия)
- LONGHOLE_MAX (большой из размеров продолговатого отверстия)
- BOLT_STANDARD
- BOLT_MATERIAL
- BOLT_ASSEMBLY_TYPE
- BOLT_COUNTERSUNK
- BOLT_SHORT_NAME
- BOLT_FULL_NAME

Этот расширенный параметр связан с конкретной моделью; его значение сохраняется в файле базе данных параметров.

См. также

Defining contents of bolt mark Size element using advanced options...

XS_SHOP_BOLT_MARK_STRING_FOR_SIZE_IN_GA

Категория

Обозначения: болты

Служит для задания содержимого элемента размера в метках заводских болтов на чертежах общего вида.

В качестве значения для этого расширенного параметра можно использовать любое сочетание текстовых обозначений и следующих переключателей. Каждый из переключателей должен быть заключен в знаки %. Чтобы использовать специальные символы, введите обратную косую черту (\) и после нее число ASCII. Переключатели могут следовать в любом порядке; также можно выполнять вычисления.

- BOLT_NUMBER
- DIAMETER
- LENGTH
- HOLE.DIAMETER
- LONG_HOLE_X
- LONG_HOLE_Y
- LONGHOLE_MIN (меньший из размеров продолговатого отверстия)
- LONGHOLE_MAX (больший из размеров продолговатого отверстия)
- BOLT_STANDARD
- BOLT_MATERIAL
- BOLT_ASSEMBLY_TYPE
- BOLT_COUNTERSUNK
- BOLT_SHORT_NAME
- BOLT_FULL_NAME

Этот расширенный параметр связан с конкретной моделью; его значение сохраняется в файле базе данных параметров.

См. также

[XS_SHOP_HOLE_MARK_STRING_FOR_SIZE_IN_GA \(стр 346\)](#)

[XS_SHOP_LONGHOLE_MARK_STRING_FOR_SIZE_IN_GA \(стр 348\)](#)

XS_SHOP_HOLE_MARK_STRING_FOR_SIZE

Категория

Обозначения:болты

Служит для задания содержимого элемента **Размер** в метках отверстий (заводских). Например, чтобы отображать количество болтов и диаметр отверстия, введите `%BOLT_NUMBER%*D%HOLE.DIAMETER%`.

В качестве значения для этого расширенного параметра можно использовать любое сочетание текстовых обозначений и следующих переключателей. Каждый из переключателей должен быть заключен в знаки %. Чтобы использовать специальные символы, введите обратную косую черту (\) и после нее число ASCII. Переключатели могут следовать в любом порядке; также можно выполнять вычисления.

- BOLT_NUMBER
- DIAMETER
- LENGTH
- HOLE.DIAMETER
- LONG_HOLE_X
- LONG_HOLE_Y
- LONGHOLE_MIN (меньший из размеров продолговатого отверстия)
- LONGHOLE_MAX (больший из размеров продолговатого отверстия)
- BOLT_STANDARD
- BOLT_MATERIAL
- BOLT_ASSEMBLY_TYPE
- BOLT_COUNTERSUNK
- BOLT_SHORT_NAME
- BOLT_FULL_NAME

Этот расширенный параметр связан с конкретной моделью; его значение сохраняется в файле базе данных параметров.

См. также

XS_SHOP_HOLE_MARK_STRING_FOR_SIZE_IN_GA

Категория

Обозначения:болты

Служит для задания содержимого элемента размера в метках отверстий под заводские болты на чертежах общего вида.

В качестве значения для этого расширенного параметра можно использовать любое сочетание текстовых обозначений и следующих переключателей.Каждый из переключателей должен быть заключен в знаки %.Чтобы использовать специальные символы, введите обратную косую черту (\) и после нее число ASCII.Переключатели могут следовать в любом порядке; также можно выполнять вычисления.

- BOLT_NUMBER
- DIAMETER
- LENGTH
- HOLE.DIAMETER
- LONG_HOLE_X
- LONG_HOLE_Y
- LONGHOLE_MIN (меньший из размеров продолговатого отверстия)
- LONGHOLE_MAX (большой из размеров продолговатого отверстия)
- BOLT_STANDARD
- BOLT_MATERIAL
- BOLT_ASSEMBLY_TYPE
- BOLT_COUNTERSUNK
- BOLT_SHORT_NAME
- BOLT_FULL_NAME

Этот расширенный параметр связан с конкретной моделью; его значение сохраняется в файле базе данных параметров.

См. также

[XS_SHOP_BOLT_MARK_STRING_FOR_SIZE_IN_GA \(стр 344\)](#)

[XS_SHOP_LONGHOLE_MARK_STRING_FOR_SIZE_IN_GA \(стр 348\)](#)

XS_SHOP_LONGHOLE_MARK_STRING_FOR_SIZE

Категория

Обозначения:болты

Служит для задания содержимого элемента **Размер** в метках продолговатых отверстий (заводских). Значение по умолчанию — `%BOLT_NUMBER%*D%HOLE.DIAMETER% (%HOLE.DIAMETER+LONG_HOLE_X%x%HOLE.DIAMETER+LONG_HOLE_Y%) - M%DIAMETER%x%LENGTH%`.

В качестве значения для этого расширенного параметра можно использовать любое сочетание текстовых обозначений и следующих переключателей. Каждый из переключателей должен быть заключен в знаки %. Чтобы использовать специальные символы, введите обратную косую черту (\) и после нее число ASCII. Переключатели могут следовать в любом порядке; также можно выполнять вычисления.

- BOLT_NUMBER
- DIAMETER
- LENGTH
- HOLE.DIAMETER
- LONG_HOLE_X
- LONG_HOLE_Y
- LONGHOLE_MIN (меньший из размеров продолговатого отверстия)
- LONGHOLE_MAX (больший из размеров продолговатого отверстия)
- BOLT_STANDARD
- BOLT_MATERIAL
- BOLT_ASSEMBLY_TYPE
- BOLT_COUNTERSUNK
- BOLT_SHORT_NAME
- BOLT_FULL_NAME

Этот расширенный параметр связан с конкретной моделью; его значение сохраняется в файле базы данных параметров.

См. также

XS_SHOP_LONGHOLE_MARK_STRING_FOR_SIZE_IN_GA

Категория

Обозначения:болты

Служит для задания содержимого элемента размера в метках продолговатых отверстий под заводские болты на чертежах общего вида.

В качестве значения для этого расширенного параметра можно использовать любое сочетание текстовых обозначений и следующих переключателей.Каждый из переключателей должен быть заключен в знаки %.Чтобы использовать специальные символы, введите обратную косую черту (\) и после нее число ASCII.Переключатели могут следовать в любом порядке; также можно выполнять вычисления.

- BOLT_NUMBER
- DIAMETER
- LENGTH
- HOLE.DIAMETER
- LONG_HOLE_X
- LONG_HOLE_Y
- LONGHOLE_MIN (меньший из размеров продолговатого отверстия)
- LONGHOLE_MAX (больший из размеров продолговатого отверстия)
- BOLT_STANDARD
- BOLT_MATERIAL
- BOLT_ASSEMBLY_TYPE
- BOLT_COUNTERSUNK
- BOLT_SHORT_NAME
- BOLT_FULL_NAME

Этот расширенный параметр связан с конкретной моделью; его значение сохраняется в файле базе данных параметров.

См. также

XS_SHORTENING_SYMBOL_COLOR

Категория

Свойства чертежа

Этот расширенный параметр служит для задания цвета символа укорачивания вида. Введите целое значение. По умолчанию используется цвет деталей. Ниже приведены целые значения для различных цветов.

	153
	160
	161
	162
	163
	164
	165
	154
	155
	156
	157
	158
	159

Этот расширенный параметр связан с конкретной моделью; его значение сохраняется в файле базе данных параметров.







См. также

XS_SHORTENING_SYMBOL_LINE_TYPE

Категория

Свойства чертежа

Этот расширенный параметр служит для задания типа линий символа укорачивания вида. Введите целое значение. По умолчанию используется сплошная линия. Целые значения для различных типов линий приведены ниже.

	1
	2
	3
	4
	5
	6
	7

Этот расширенный параметр связан с конкретной моделью; его значение сохраняется в файле базе данных параметров.

См. также

XS_SHORTENING_SYMBOL_WITH_ZIGZAG

Категория

Свойства чертежа

Этот расширенный параметр служит для задания формы линии символа укорачивания. Если использовать зигзагообразную линию не требуется, установите этот расширенный параметр в значение `FALSE`. Значение по умолчанию — `TRUE`.

Этот расширенный параметр связан с конкретной моделью; его значение сохраняется в файле базе данных параметров.

СОВЕТ Для управления внешним видом символа укорачивания вида служат расширенные параметры [XS_SHORTENING_SYMBOL_COLOR](#) (стр 349) и [XS_SHORTENING_SYMBOL_LINE_TYPE](#) (стр 350).

Чтобы использовать вместо пустого пространства символ укорачивания вида, установите расширенные параметры [XS_DRAW_VERTICAL_VIEW_SHORTENING_SYMBOLS_TO_PARTS](#) (стр 157) и [XS_DRAW_HORIZONTAL_VIEW_SHORTENING_SYMBOLS_TO_PARTS](#) (стр 154) в значение `TRUE`.

См. также

Shorten parts view by view

XSR_SHOW_INCH_MARK_IN_PROFILE_NAMES

Категория

Шаблоны и символы

Позволяет отображать или скрывать знак дюйма в имени профиля в отчетах и шаблонах. Если этот расширенный параметр установлен в значение `TRUE`, профиль выглядит следующим образом: PL2 1/2"X20". Если он установлен в значение `FALSE`, профиль выглядит следующим образом: PL2 1/2X20. Значение по умолчанию — `TRUE`.

Этот расширенный параметр связан с конкретной моделью; его значение сохраняется в файле базе данных параметров.

См. также

[XS_PROFILE_DISPLAY_INCH_MARK_AFTER_FRACTIONS_IN_REPORTS](#) (стр 308)

XS_SHOW_NOTIFICATION_REPORT

Категория: Свойства моделирования

Если этот расширенный параметр установлен в значение `TRUE`, при открытии модели запускается и отображается отчет по уведомлениям по всей модели.

Отчет по уведомлениям позволяет узнать, например:

- кому назначены все объекты (чертежи, детали и сборки);
- сколько в модели сборок, сколько создано чертежей сборок, сколько из них утверждено и сколько выпущено в производство.

Используемый для этого отчета шаблон называется `notification_report`, и его можно редактировать в редакторе шаблонов. В отчеты по уведомлениям можно включать любую информацию, а не только информацию о назначении объектов. Для включения в отчет необходимой информации необходимо отредактировать шаблон отчета. Например, в некоторых средах для деталей и сборок нет таких атрибутов, как `ASSIGNED_TO` или `ASSIGNED_BY`.

Если отображать отчет с уведомлениями при открытии модели не требуется, установите этот расширенный параметр в значение `FALSE` (по умолчанию).

Этот расширенный параметр связан с конкретной моделью; его значение сохраняется в файле базы данных параметров.

Пример списка назначений чертежей:

```
-----
PROJECT NEWS!!!!

This is an automatic newflash for project participants

This message is shown when anyone opens the model or runs "notification_report" report template
-----
NOTIFICATION OF ASSIGNMENTS CONTRACT NO: 1          Page: 1
Objects assigned to user1                          Date: 07.11.2016
-----
Object      Name      Assigned to  Assigned by  Comment
-----
A Drawing   [A.1]  PLATE       user1        user2        OK
A Drawing   [C.2]  COLUMN     user1        user2        OK
-----
0 assemblies, 0 parts and 2 drawings have been assigned to
-----
```

XS_SHOW_PERFORM_NUMBERING_MESSAGE

Категория

Нумерация

Служит для отображения или скрытия кнопки **Выполнить нумерацию** в предупреждающем сообщении, которое Tekla Structures отображает при попытке создать чертеж без нумерации или в том случае, если нумерация устарела.

- По умолчанию этот расширенный параметр установлен в значение `TRUE`, и кнопка нумерации отображается.
- Для скрытия кнопки установите этот расширенный параметр в значение `FALSE`.

Скрытие кнопки нумерации рекомендуется в многопользовательском режиме, т.к. лишняя или незапланированная нумерация в крупных моделях может занять время и нарушить нумерацию проекта. Такая ситуация может возникнуть, если флажок **Синхронизировать с основной моделью (сохранение-нумерация-сохранение)** в диалоговом окне **Настройка нумерации** снят.

Этот расширенный параметр связан с конкретной моделью; его значение сохраняется в файле базе данных параметров.

XS_SHOW_PROGRESS_BAR_FOR_PROJECT_STATUS_VISUALIZATION

Категория

Вид модели

Позволяет указать, требуется ли отображать индикатор хода выполнения для визуализации состояния проекта.

Чтобы индикатор хода выполнения отображался, установите этот расширенный параметр в значение `TRUE` (по умолчанию). Если отображать индикатор хода выполнения не требуется, установите этот расширенный параметр в значение `FALSE`.

Этот расширенный параметр задается для конкретного пользователя; его значение сохраняется в файле `options.bin` в папке пользователя. Перезапустите Tekla Structures, чтобы активировать новое значение.

XS_SHOW_REVISION_MARK_ON_DRAWING_LIST

Категория

Свойства чертежа

Если этот расширенный параметр установлен в значение `TRUE`, Tekla Structures отображает в списке чертежей Tekla Structures вместо свойства **Номер редакции** свойство **Метка редакции**. Значение по умолчанию — `FALSE`. Это значит, что отображается номер редакции.

Этот расширенный параметр задается для конкретного пользователя; его значение сохраняется в файле `options.bin` в папке пользователя. Перезапустите Tekla Structures, чтобы активировать новое значение.

XS_SHOW_SITE_STUDS_IN_ASSEMBLY_DRAWINGS

Категория

Свойства чертежа

Если этот расширенный параметр установлен в значение `TRUE` (по умолчанию), на чертежах сборок отображаются монтажные резьбовые шпильки. Если этот расширенный параметр установлен в значение `FALSE`, монтажные резьбовые шпильки не отображаются.

Этот расширенный параметр связан с конкретной моделью; его значение сохраняется в файле базе данных параметров.

XS_SHOW_STUDS_IN_WORKSHOP_DRAWINGS

Категория

Свойства чертежа

Если этот расширенный параметр установлен в значение `TRUE`, на чертежах отдельных деталей отображаются заводские шпильки. Значение по умолчанию — `FALSE`.

Этот расширенный параметр связан с конкретной моделью; его значение сохраняется в файле базе данных параметров.

XS_SHOW_TEMPLATE_LOG_MESSAGES

Категория

Шаблоны и символы

Если этот расширенный параметр установлен в значение `TRUE`, выводятся сообщения об ошибках из файла журнала, относящиеся к атрибутам шаблонов. Чтобы скрыть эти сообщения, установите его в значение `FALSE`. По умолчанию этот расширенный параметр установлен в значение `FALSE`.

Этот расширенный параметр задается для конкретного пользователя; его значение сохраняется в файле `options.bin` в папке пользователя. Перезапустите Tekla Structures, чтобы активировать новое значение.

XS_SINGLE_CENTERED_SCREW

Категория

Вид отдельной части на чертеже сборки

Служит для управления простановкой размеров расположенных по центру болтов на видах отдельных деталей, входящих в чертежи сборок. Возможные значения:

- 0 = размеры проставляются между центрированными болтами.
- 5 = размеры болтов проставляются к центральным линиям главных деталей.
- 6 = переопределяет значение параметра **Внутренние размеры болтов второстепенной детали** для центрированных болтов. Это относится только к болтам, расположенным по центру детали.

Этот расширенный параметр связан с конкретной моделью; его значение сохраняется в файле базе данных параметров.

См. также

XS_SINGLE_CLOSE_DIMENSIONS

Категория

Вид отдельной части на чертеже сборки

Служит для замыкания размеров на видах отдельных деталей, входящих в чертеж сборки.

- 0 = размеры не замыкаются.
- 1 = замыкаются только размеры в направлении X, остальные остаются открытыми. Это значение используется по умолчанию.

- 2= замыкаются все размеры.

Этот расширенный параметр связан с конкретной моделью; его значение сохраняется в файле базе данных параметров.

См. также

XS_SINGLE_CLOSE_SHORT_DIMENSIONS

Категория

Вид отдельной части на чертеже сборки

Служит для замыкания коротких размеров на видах отдельных деталей, входящих в чертежи сборок. Значение по умолчанию — 1. Если замыкать короткие размеры не требуется, введите 0.

Этот расширенный параметр связан с конкретной моделью; его значение сохраняется в файле базе данных параметров.

См. также

XS_SINGLE_COMBINE_DISTANCE

Категория

Вид отдельной части на чертеже сборки

Служит для задания расстояния для объединения размеров на видах отдельных деталей, входящих в чертежи сборок. Введите десятичное значение, например 400.0.

По умолчанию этому расширенному параметру не присвоено никакое значение.

Этот расширенный параметр связан с конкретной моделью; его значение сохраняется в файле базе данных параметров.

См. также

XS_SINGLE_COMBINE_MIN_DISTANCE

Категория

Вид отдельной части на чертеже сборки

Служит для задания минимального расстояния для объединения размеров на видах отдельных деталей, входящих в чертежи сборок. Введите десятичное значение, например 200.0.

По умолчанию этому расширенному параметру не присвоено никакое значение.

Этот расширенный параметр связан с конкретной моделью; его значение сохраняется в файле базе данных параметров.

См. также

XS_SINGLE_COMBINE_WAY

Категория

Вид отдельной части на чертеже сборки

Служит для объединения размеров на видах отдельных деталей, входящих в чертежи сборок. Возможные значения соответствуют порядку объединения на вкладке "Общие" в диалоговом окне **Свойства задания размеров**. По умолчанию этому расширенному параметру не присвоено никакое значение.

- Значение 0: размеры не объединяются.
- Значение 1: позиционные размеры деталей объединяются с внутренними размерами деталей, а внутренние размеры групп болтов объединяются с расстояниями от болтов до кромок. Позиционные размеры болтов не объединяются с внутренними размерами болтов.
- Значение 2: позиционные размеры деталей объединяются с внутренними размерами деталей и внутренними размерами групп болтов. Внутренние размеры болтов объединяются с позиционными размерами болтов. Расстояния до кромок проставляются отдельно.
- Значение 3: внутренние и позиционные размеры болтов объединяются на одной размерной линии.
- Значение 4: позиционные размеры групп болтов объединяются с позиционными размерами деталей. Внутренние размеры деталей и болтов в этом случае не объединяются, однако внутренние размеры болтов объединяются с расстояниями от болтов до кромок.
- Значение 5: объединяются внутренние и позиционные размеры групп болтов, если групп болтов несколько.
- Значение 4.5: сочетание значений 5 (для главной детали) и 4 (для второстепенных деталей).

Этот расширенный параметр связан с конкретной моделью; его значение сохраняется в файле базе данных параметров.

См. также

XS_SINGLE_DIMENSION_TYPE

Категория

Вид отдельной части на чертеже сборки

Служит для задания типа размеров на видах отдельных деталей, входящих в чертежи сборок. Доступны следующие параметры:

- 1 = "Относительный": размеры от точки к точке. Это значение используется по умолчанию.
- 2 = "Абсолютный": размеры от общей начальной точки.
- 3 = "Относительный и абсолютный": сочетание размеров от точки к точке и размеров от общей начальной точки.
- 4 = "Абсолютный, США": размеры от общей начальной точки с меткой последовательности размеров (RD).
- 16 = "Абсолютный, США 2": похож на "Абсолютный, США" за исключением того, что короткие размеры заменяются относительными.
- 35 = "Абсолютный с короткими относительными": похож на "Абсолютный" за исключением того, что короткие размеры заменяются относительными. Также называется "внутренние абсолютные". При использовании этого варианта могут отображаться оба размера, однако относительные размеры не отображаются, если размеры длинные. Абсолютные размеры при использовании этого варианта отображаются внутри размерных линий.
- 99 = "Абсолютный с относительными над ним": похож на "Относительный и абсолютный", однако относительные размеры помещаются над абсолютными.

Этот расширенный параметр связан с конкретной моделью; его значение сохраняется в файле базе данных параметров.

XS_SINGLE_DRAW_PART_AS

Категория

Вид отдельной части на чертеже сборки

Служит для определения того, как отображаются детали (тип их представления) на видах отдельных деталей, входящих в чертежи сборок. Доступны следующие параметры:

- 1 в виде твердотельных элементов (по умолчанию);
- 4 в виде твердотельных элементов как на производственных чертежах (круглые трубы в виде разверток);
- 2 в виде символов.

Этот расширенный параметр связан с конкретной моделью; его значение сохраняется в файле базе данных параметров.

XS_SINGLE_EXCLUDE

Категория

Вид отдельной детали на чертеже сборки

Служит для исключения видов отдельных деталей из чертежей сборок. Доступны следующие параметры:

- NONE : включаются все виды отдельных деталей.
- MAIN_SHAFT: включаются виды отдельных деталей для всех деталей, кроме главных деталей сборок.
- ALL_SHAFTS: включаются виды отдельных деталей для всех деталей, кроме тех, к которым сваркой прикреплены другие объекты (т. е. главных деталей).
- AUTO (по умолчанию) : включаются виды отдельных деталей для всех деталей, за исключением самой длинной главной детали в сборке.
- ALL_BUT_MAIN_PART: включаются виды отдельных деталей только для главных деталей сборок.
- STANDARD: включаются виды отдельных деталей для всех деталей, кроме стандартных деталей. Значение STANDARD можно добавить после любого значения; например, при комбинации MAIN_SHAFT_AND_STANDARD создаются чертежи отдельных детали для всех деталей, кроме главной детали и стандартных деталей.

Этот расширенный параметр связан с конкретной моделью; его значение сохраняется в файле базе данных параметров.

См. также

XS_SINGLE_FORWARD_OFFSET

Категория

Вид отдельной части на чертеже сборки

Служит для задания расстояния, которое Tekla Structures использует для поиска базовой точки размера на видах отдельных деталей, входящих в чертеж сборки. Если Tekla Structures не находит базовую точку (угол) в пределах заданного расстояния поиска (смещения вперед), в ее качестве используется точка на кромке. Введите десятичное значение, например 250.0.

Этот расширенный параметр связан с конкретной моделью; его значение сохраняется в файле базе данных параметров.

См. также

XS_SINGLE_NO_RELATIVE_SHAPE_DIMENSIONS

Категория

Простановка размеров: детали

Если этот расширенный параметр установлен в значение `TRUE` (по умолчанию), для размеров, задающих форму, используется тот же тип размеров, что и выбранный пользователем. Если это не требуется, установите его в значение `FALSE`.

Этот расширенный параметр связан с конкретной моделью; его значение сохраняется в файле базе данных параметров.

См. также

[XS_NO_RELATIVE_SHAPE_DIMENSIONS \(стр 274\)](#)

XS_SINGLE_NO_SHORTEN

Категория

Вид отдельной части на чертеже сборки

Если этот расширенный параметр установлен в значение `TRUE`, виды отдельных деталей изображаются на чертежах без укорачивания деталей. Значение по умолчанию — `FALSE`.

Этот расширенный параметр связан с конкретной моделью; его значение сохраняется в файле базе данных параметров.

XS_SINGLE_ORIENTATION_MARK

Категория: Вид отдельной детали на чертеже сборки

На видах отдельных деталей, входящих в чертежи сборок, можно отображать символы ориентации. Для отображения символов ориентации на видах отдельных деталей выполните следующие действия.

1. Перейдите в меню **Файл --> Настройки --> Расширенные параметры** и перейдите в категорию **Вид отдельной детали на чертеже сборки**.
2. Введите `TRUE` в качестве значения.
3. В свойствах чертежа сборки щелкните **Компоновка** и перейдите на вкладку **Другое**.
4. Задайте для параметра **Атрибуты отдельной детали** значение **Текущие атрибуты**. Tekla Structures будет брать значения параметров меток ориентации из свойств текущего чертежа отдельной детали. При выборе других атрибутов видимость символов ориентации задается в соответствии с выбранным файлом атрибутов.

Значение по умолчанию — `FALSE`.

Этот расширенный параметр связан с конкретной моделью; его значение сохраняется в файле базе данных параметров.

XS_SINGLE_PART_DRAWING_VIEW_TITLE

Категория

Свойства чертежа

Служит для задания заголовка для видов чертежей отдельных деталей на комплексных чертежах. Для задания заголовка можно использовать любые из следующих атрибутов:

- `PART_NAME`
- `PART_MATERIAL`
- `PART_POS`
- `ASSEMBLY_POS`
- `MODEL_NUMBER`
- `LENGTH, PROFILE`
- `LENGTH`
- `BASE_NAME`

- NAME

Этот расширенный параметр связан с конкретной моделью; его значение сохраняется в файле базе данных параметров.

XS_SINGLE_PART_EXTREMA

Категория

Вид отдельной части на чертеже сборки

Служит отображения габаритных размеров на видах отдельных деталей, входящих в чертежи сборок. Введите одно из следующих значений:

- 0 = нет
- 2 = один раз
- 3 = все

Этот расширенный параметр связан с конкретной моделью; его значение сохраняется в файле базе данных параметров.

XS_SINGLE_PART_SHAPE

Категория

Вид отдельной части на чертеже сборки

Служит для отображения или скрытия размеров форм на видах отдельных деталей.

Если этот расширенный параметр установлен в значение 1 (по умолчанию), на видах отдельных деталей отображаются размеры, задающие форму.

Установите его в значение 0, чтобы скрыть задающие форму размеры на видах отдельных деталей.

При использовании размеров, задающих форму, Tekla Structures автоматически создает радиальные размеры для изогнутых фасок в чертежах отдельных деталей.

Этот расширенный параметр связан с конкретной моделью; его значение сохраняется в файле базе данных параметров.

XS_SINGLE_SCALE

Категория

Вид отдельной части на чертеже сборки

Служит для задания масштаба видов отдельных деталей, входящих в чертежи сборок. Введите десятичное значение. По умолчанию этому расширенному параметру не присвоено никакое значение.

Этот расширенный параметр связан с конкретной моделью; его значение сохраняется в файле базе данных параметров.

Пример

Чтобы в Tekla Structures использовался масштаб 1/10, введите 10.0.

Этот расширенный параметр связан с расширенным параметром [XS_USE_EXISTING_SINGLE_PART_DRAWINGS_SCALE](#) (стр 405).

XS_SINGLE_SCREW_INTERNAL

Категория

Вид отдельной части на чертеже сборки

Позволяет отображать или скрывать внутренние размеры болтов на видах отдельных деталей, входящих в чертежи сборок.

Присвойте значение 1 для отображения внутренних размеров болтов.

Присвойте значение 0 для скрытия внутренних размеров болтов.

По умолчанию этому расширенному параметру не присвоено никакое значение.

Этот расширенный параметр связан с конкретной моделью; его значение сохраняется в файле базе данных параметров.

См. также

XS_SINGLE_SCREW_POSITIONS

Категория

Вид отдельной части на чертеже сборки

Служит для включения позиционных размеров болтов в виды отдельных деталей, входящие в чертежи сборок. Введите одно из следующих значений:

- 0 = откл.

- 1 = вкл.

Этот расширенный параметр связан с конкретной моделью; его значение сохраняется в файле базе данных параметров.

См. также

XS_SINGLE_USE_WORKING_POINTS

Категория

Вид отдельной части на чертеже сборки

Служит для включения размеров от установочных точек в виды отдельных деталей, входящих в чертежи сборок. Введите одно из следующих значений:

- 0 = нет (по умолчанию)
- 1 = главная деталь
- 2 = установочные точки
- 3 = и то, и другое

Этот расширенный параметр связан с конкретной моделью; его значение сохраняется в файле базе данных параметров.

XS_SINGLE_X_DIMENSION_TYPE

Категория

Вид отдельной части на чертеже сборки

Служит для задания типа размеров на видах отдельных деталей, входящих в чертежи сборок. Они аналогичны прямым размерам, задаваемым с помощью расширенного параметра `XS_SINGLE_X_DIMENSION_TYPE`, однако для горизонтальных размеров настройки прямых размеров переопределяются.

- 0 = Tekla Structures использует настройки прямых размеров.
- 1 = "Относительный": размеры от точки к точке. Это значение используется по умолчанию.
- 2 = "Абсолютный": размеры от общей начальной точки.
- 3 = "Относительный и абсолютный": сочетание размеров от точки к точке и размеров от общей начальной точки.
- 4 = "Абсолютный, США": размеры от общей начальной точки с меткой последовательности размеров (RD).

- 16 = "Абсолютный, США 2": похож на "Абсолютный, США" за исключением того, что короткие размеры заменяются относительными.
- 35 = "Абсолютный с короткими относительными": похож на "Абсолютный" за исключением того, что короткие размеры заменяются относительными. Также называется "внутренние абсолютные". При использовании этого варианта могут отображаться оба размера, однако относительные размеры не отображаются, если размеры длинные. Абсолютные размеры при использовании этого варианта отображаются внутри размерных линий.
- 99 = "Абсолютный с относительными над ним": похож на "Относительный и абсолютный", однако относительные размеры помещаются над абсолютными.

Этот расширенный параметр связан с конкретной моделью; его значение сохраняется в файле базе данных параметров.

XS_SITE_BOLT_MARK_STRING_FOR_SIZE

Категория

Обозначения: болты

Служит для задания содержимого элемента **Размер** в метках болтов (монтажных). Значение по умолчанию — %BOLT_NUMBER%*D %HOLE.DIAMETER%.

В качестве значения для этого расширенного параметра можно использовать любое сочетание текстовых обозначений и следующих переключателей. Каждый из переключателей должен быть заключен в знаки %. Чтобы использовать специальные символы, введите обратную косую черту (\) и после нее число ASCII. Переключатели могут следовать в любом порядке; также можно выполнять вычисления.

- BOLT_NUMBER
- DIAMETER
- LENGTH
- HOLE.DIAMETER
- LONG_HOLE_X
- LONG_HOLE_Y
- LONGHOLE_MIN (меньший из размеров продолговатого отверстия)
- LONGHOLE_MAX (большой из размеров продолговатого отверстия)
- BOLT_STANDARD
- BOLT_MATERIAL

- BOLT_ASSEMBLY_TYPE
- BOLT_COUNTERSUNK
- BOLT_SHORT_NAME
- BOLT_FULL_NAME

Этот расширенный параметр связан с конкретной моделью; его значение сохраняется в файле базе данных параметров.

См. также

XS_SITE_BOLT_MARK_STRING_FOR_SIZE_IN_GA

Категория

Обозначения: болты

Служит для задания содержимого элемента размера в метках монтажных болтов на чертежах общего вида.

В качестве значения для этого расширенного параметра можно использовать любое сочетание текстовых обозначений и следующих переключателей. Каждый из переключателей должен быть заключен в знаки %. Чтобы использовать специальные символы, введите обратную косую черту (\) и после нее число ASCII. Переключатели могут следовать в любом порядке; также можно выполнять вычисления.

- BOLT_NUMBER
- DIAMETER
- LENGTH
- HOLE.DIAMETER
- LONG_HOLE_X
- LONG_HOLE_Y
- LONGHOLE_MIN (меньший из размеров продолговатого отверстия)
- LONGHOLE_MAX (больший из размеров продолговатого отверстия)
- BOLT_STANDARD
- BOLT_MATERIAL
- BOLT_ASSEMBLY_TYPE
- BOLT_COUNTERSUNK
- BOLT_SHORT_NAME

- BOLT_FULL_NAME

Этот расширенный параметр связан с конкретной моделью; его значение сохраняется в файле базе данных параметров.

См. также

[XS_SITE_HOLE_MARK_STRING_FOR_SIZE_IN_GA \(стр 368\)](#)

[XS_SITE_LONGHOLE_MARK_STRING_FOR_SIZE_IN_GA \(стр 370\)](#)

XS_SITE_HOLE_MARK_STRING_FOR_SIZE

Категория

Обозначения: болты

Служит для задания содержимого элемента **Размер** в метках отверстий (монтажных). Например, чтобы в метке болта отображались количество болтов и диаметр отверстия, введите `%BOLT_NUMBER%*D%HOLE.DIAMETER%`.

В качестве значения для этого расширенного параметра можно использовать любое сочетание текстовых обозначений и следующих переключателей. Каждый из переключателей должен быть заключен в знаки %. Чтобы использовать специальные символы, введите обратную косую черту (\) и после нее число ASCII. Переключатели могут следовать в любом порядке; также можно выполнять вычисления.

- BOLT_NUMBER
- DIAMETER
- LENGTH
- HOLE.DIAMETER
- LONG_HOLE_X
- LONG_HOLE_Y
- LONGHOLE_MIN (меньший из размеров продолговатого отверстия)
- LONGHOLE_MAX (больший из размеров продолговатого отверстия)
- BOLT_STANDARD
- BOLT_MATERIAL
- BOLT_ASSEMBLY_TYPE
- BOLT_COUNTERSUNK
- BOLT_SHORT_NAME

- BOLT_FULL_NAME

Этот расширенный параметр связан с конкретной моделью; его значение сохраняется в файле базе данных параметров.

См. также

XS_SITE_HOLE_MARK_STRING_FOR_SIZE_IN_GA

Категория

Обозначения: болты

Служит для задания содержимого элемента размера в метках отверстий под монтажные болты на чертежах общего вида.

В качестве значения для этого расширенного параметра можно использовать любое сочетание текстовых обозначений и следующих переключателей. Каждый из переключателей должен быть заключен в знаки %. Чтобы использовать специальные символы, введите обратную косую черту (\) и после нее число ASCII. Переключатели могут следовать в любом порядке; также можно выполнять вычисления.

- BOLT_NUMBER
- DIAMETER
- LENGTH
- HOLE.DIAMETER
- LONG_HOLE_X
- LONG_HOLE_Y
- LONGHOLE_MIN (меньший из размеров продолговатого отверстия)
- LONGHOLE_MAX (больший из размеров продолговатого отверстия)
- BOLT_STANDARD
- BOLT_MATERIAL
- BOLT_ASSEMBLY_TYPE
- BOLT_COUNTERSUNK
- BOLT_SHORT_NAME
- BOLT_FULL_NAME

Этот расширенный параметр связан с конкретной моделью; его значение сохраняется в файле базе данных параметров.

См. также

[XS_SITE_BOLT_MARK_STRING_FOR_SIZE_IN_GA \(стр 366\)](#)

[XS_SITE_LONGHOLE_MARK_STRING_FOR_SIZE_IN_GA \(стр 370\)](#)

XS_SITE_LONGHOLE_MARK_STRING_FOR_SIZE

Категория

Обозначения: болты

Служит для задания содержимого элемента **Размер** в метках продолговатых отверстий (монтажных). Значение по умолчанию — `%BOLT_NUMBER%*D%HOLE.DIAMETER% (%HOLE.DIAMETER+LONG_HOLE_X%x %HOLE.DIAMETER+LONG_HOLE_Y%)`.

В качестве значения для этого расширенного параметра можно использовать любое сочетание текстовых обозначений и следующих переключателей. Каждый из переключателей должен быть заключен в знаки %. Чтобы использовать специальные символы, введите обратную косую черту (\) и после нее число ASCII. Переключатели могут следовать в любом порядке; также можно выполнять вычисления.

- BOLT_NUMBER
- DIAMETER
- LENGTH
- HOLE.DIAMETER
- LONG_HOLE_X
- LONG_HOLE_Y
- LONGHOLE_MIN (меньший из размеров продолговатого отверстия)
- LONGHOLE_MAX (больший из размеров продолговатого отверстия)
- BOLT_STANDARD
- BOLT_MATERIAL
- BOLT_ASSEMBLY_TYPE
- BOLT_COUNTERSUNK
- BOLT_SHORT_NAME
- BOLT_FULL_NAME

Этот расширенный параметр связан с конкретной моделью; его значение сохраняется в файле базе данных параметров.

См. также

XS_SITE_LONGHOLE_MARK_STRING_FOR_SIZE_IN_GA

Категория

Обозначения: болты

Служит для задания содержимого элемента размера в метках продолговатых отверстий под монтажные болты на чертежах общего вида.

В качестве значения для этого расширенного параметра можно использовать любое сочетание текстовых обозначений и следующих переключателей. Каждый из переключателей должен быть заключен в знаки %. Чтобы использовать специальные символы, введите обратную косую черту (\) и после нее число ASCII. Переключатели могут следовать в любом порядке; также можно выполнять вычисления.

- BOLT_NUMBER
- DIAMETER
- LENGTH
- HOLE.DIAMETER
- LONG_HOLE_X
- LONG_HOLE_Y
- LONGHOLE_MIN (меньший из размеров продолговатого отверстия)
- LONGHOLE_MAX (большой из размеров продолговатого отверстия)
- BOLT_STANDARD
- BOLT_MATERIAL
- BOLT_ASSEMBLY_TYPE
- BOLT_COUNTERSUNK
- BOLT_SHORT_NAME
- BOLT_FULL_NAME

Этот расширенный параметр связан с конкретной моделью; его значение сохраняется в файле базе данных параметров.

См. также

[XS_SITE_HOLE_MARK_STRING_FOR_SIZE_IN_GA \(стр 368\)](#)

[XS_SITE_BOLT_MARK_STRING_FOR_SIZE_IN_GA \(стр 366\)](#)

XS_SNAPSHOT_DIRECTORY

Категория: Местоположение файлов

Служит для задания папки, в которой Tekla Structures сохраняет снимки, сделанные с помощью команды **Снимок экрана** --> **Снимок экрана** на вкладке **Вид (Виды на чертежах)**. Если путь не задан, Tekla Structures сохраняет снимки экрана в папке текущей модели. Значение по умолчанию — `.\screenshots\`.

Если указанная папка не существует, Tekla Structures автоматически создает ее при создании снимка с экрана.

Этот расширенный параметр задается для конкретного пользователя; его значение сохраняется в файле `options.bin` в папке пользователя. Перезапустите Tekla Structures, чтобы активировать новое значение.

Пример

```
c:\temp\
```

XS_SOLID_BUFFER_SIZE

Категория: Скорость и точность

Служит для задания размера буфера твердотельных объектов. Значение по умолчанию — 50000. Размер буфера зависит от среды.

Tekla Structures создает в ОЗУ буфер для хранения представления твердотельных представлений деталей, создаваемых в ходе определенных процессов. Например, Tekla Structures создает твердотельные объекты во время нумерации модели. Когда этот буфер заполняется, Tekla Structures стирает его содержимое для продолжения использования буфера.

При увеличении размера буфера Tekla Structures хранит в памяти больше твердотельных объектов, поэтому создавать их приходится не так часто. При увеличении этого значения объем используемой процессами памяти увеличивается. При уменьшении этого значения объем используемой памяти уменьшается, но одновременно снижается производительность, т. к. Tekla Structures приходится чаще повторно создавать твердотельные объекты.

Лучше всего оптимизировать размер буфера твердотельных объектов, пробуя различные значения. Помните, что при открытии окон Tekla Structures используется определенный объем ОЗУ, и другие программы также потребляют ОЗУ для различных процессов.

Для оптимальной производительности при работе с большими моделями в условиях ограниченной памяти размер буфера твердотельных элементов должен быть равен количеству деталей в модели,

умноженному на 0.2–5. Чтобы узнать количество деталей в модели, перейдите на вкладку **Правка** и выберите **Запросить --> Размер модели** .

На 64-разрядных компьютерах изменять установленное по умолчанию значение обычно не требуется. При большом объеме ОЗУ желательно, чтобы размер буфера был как минимум равен количеству деталей в модели.

Этот расширенный параметр задается для конкретного пользователя; его значение сохраняется в файле `options.bin` в папке пользователя. Перезапустите Tekla Structures, чтобы активировать новое значение.

XS_SOLID_USE_HIGHER_ACCURACY

Этот расширенный параметр должен быть задан в файле инициализации (.ini).

ПРИМ. Этот расширенный параметр увеличивает количество граней в твердотельных объектах, что замедляет работу Tekla Structures. Рекомендуется использовать его только в случае необходимости.

Когда этот расширенный параметр установлен в значение `TRUE` в файле `options.ini` в папке модели:

- если в диалоговом окне **Показать** для представления детали установлено значение **Точно**, детали отображаются со скруглениями углов. Также многоугольники сварного шва включают скругления профилей.
- если расширенный параметр [XS_DISPLAY_FILLET_EDGES \(стр 131\)](#) установлен в значение `TRUE`, отображаются линии между скруглениями и прямыми сегментами деталей;
- объем, площадь и вес нетто являются приближенными к реальным значениям для изготовления.

Установите для этого расширенного параметра значение `TRUE` в файле `options.ini` в папке модели. Значение по умолчанию — `FALSE`.

Ограничения

- Не активируйте этот расширенный параметр при создании файлов NC/DSTV, потому что это может привести к неточностям в экспортируемых данных.
- Не активируйте этот расширенный параметр при создании чертежей отдельной детали или сборки, поскольку это может привести к созданию ненужной размерной линии.
- В компонентах часть элементов жесткости может врезаться в полки колонн или балок.

- Неточно вычисляется часть расстояний от болтов до края.

См. также

Show parts with high accuracy

[XS_CS_CHAMFER_DIVIDE_ANGLE](#) (стр 100)

XS_STACKED_FRACTION_TYPE

Категория

Британские единицы

Служит для определения отображения дробей. Простые дробные части можно использовать на чертежах, в тексте, в маркерах и т. д., но не в шаблонах. Возможные варианты (на рисунке слева направо):

$1/16$ $\frac{1}{16}$ $1/16$ 1_{16}

- NOT_STACKED
- DASH
- SLASH
- WITHOUT_SLASH

Если использовать вертикальные дроби не требуется, установите этот расширенный параметр в значение NOT_STACKED, (по умолчанию) или ставьте в тексте перед косой чертой (/) обратную косую черту (\) (например, 1\ /16).

Этот расширенный параметр связан с конкретной моделью; его значение сохраняется в файле базе данных параметров.

XS_STANDARD_GUSSET_WIDTH_TOLERANCE

Категория

Компоненты

Служит для задания допуска между фактической и стандартной шириной косынок, создаваемых с помощью инструментов моделирования или соединений. Tekla Structures использует файл стандартных пластин для определения ширины пластины по умолчанию с учетом значения допуска. Введите значение в миллиметрах, например 1.0.

Компоненты, в которых используется этот расширенный параметр:

- Соединение раскосов (сварка) (10)
- Соединение раскосов (болты) (11)
- Соединение трубчатых раскосов соедин. пластиной (20)
- Угловое соединение трубчатых раскосов соедин. пластиной (56)
- Угловое болтовое соединение раскосов соедин. пластиной (57)
- Жесткое соедин. раскосов соедин. пластиной неправильной формы (58)
- Соединение трубчатых раскосов соедин. пластиной неправильной формы (59)
- Соединение раскосов соедин. пластиной неправильной формы (60)
- Жесткое соединение раскосов с соедин. пластиной (62)
- Угловое жесткое соединение соедин. пластиной (63)

Этот расширенный параметр связан с конкретной моделью; его значение сохраняется в файле базе данных параметров.

XS_STANDARD_STIFFENER_WIDTH_TOLERANCE

Категория

Компоненты

Служит для определения допуска на разность между фактической и стандартной шириной ребер жесткости, создаваемых инструментами **Вут (40)**, **Ребра жесткости (1003)** и **Несколько ребер жесткости (1064)**. Введите значение в миллиметрах. По умолчанию этот расширенный параметр имеет значение 10.

Этот расширенный параметр связан с конкретной моделью; его значение сохраняется в файле базе данных параметров.

XS_STD_LOCALE

Категория

Этот расширенный параметр является системным и должен задаваться в файлах lang_<текущий_язык>.ini.

Этот расширенный параметр позволяет открывать чертежи в ситуации, где английская версия Tekla Structures установлена в операционной системе Windows с многобайтовым языковым стандартом. Задайте для

него в файле `teklastructures.ini` одно из следующих значений в зависимости от языкового стандарта операционной системы:

- `set XS_STD_LOCALE=japanese`
- `set XS_STD_LOCALE=chinese-traditional`
- `set XS_STD_LOCALE=chinese-simplified`
- `set XS_STD_LOCALE=russian_us.1251`
- `set XS_STD_LOCALE=korean_korea.949`

Если задать для `XS_STD_LOCALE` любое другое значение или оставить его без значения, по умолчанию используется английский языковой стандарт.

ПРИМ. Подробнее о языковых стандартах см. в статье <https://msdn.microsoft.com/en-us/library/ms903928.aspx>.

XS_STD_PART_MODEL

Категория

Нумерация

Для использования при нумерации стандартных деталей введите путь к папке модели стандартных деталей. Модель стандартных деталей содержит только стандартные детали с определенными префиксами. В процессе нумерации Tekla Structures сравнивает все детали в текущей модели с моделью стандартных деталей. Номера позиций деталей (только префикс детали), найденные в модели стандартных деталей, назначаются всем идентичным деталям, найденным в текущей модели. Если использовать стандартные детали не требуется, оставьте поле значения пустым.

Этот расширенный параметр связан с конкретной моделью; его значение сохраняется в файле базе данных параметров.

Пример

```
XS_STD_PART_MODEL=C:\TeklaStructuresModels\StandardParts\
```

См. также

XS_STEEL1_TS_PAGE_9_EXTENSION

Категория

Этот расширенный параметр должен быть задан в файле инициализации (.ini).

Служит для локализации содержимого страницы 9 компонентов. По умолчанию используются стандартные настройки компонентов. Например, в среде "США имперские меры" можно использовать значение `_usimp`.

XS_STEEL1_TS_PAGE_10_EXTENSION

Категория

Этот расширенный параметр должен быть задан в файле инициализации (.ini).

Служит для локализации содержимого страницы 10 компонентов (каталожные ступени в компонентах-лестницах). По умолчанию используются стандартные настройки компонентов.

Профили ступеней берутся из файла `steps.dat`, который относится к конкретной среде и находится в папке `..\ProgramData\Tekla Structures\<версия>\environments\<среда>\system`. Чтобы профиль отображался в списке каталожных ступеней/профилей ступеней в диалоговом окне компонента **Лестница**, имена профилей должны быть перечислены также в относящемся к данной среде файле `.inp` в папке `\TeklaStructures\<версия>\applications\steel1-folder`. Каждой среде соответствует свой файл: `ts_page_10_australasia.inp`, `ts_page_10_austria.inp`, `ts_page_10_china.inp` и т. д. Например, в среде «США имперские меры» для этого расширенного параметра можно использовать значение `_usimp`.

Компоненты и параметры лестниц, на которые влияет этот расширенный параметр:

- Лестница (S71): вкладка «Настройка лестницы»: «Ступень по каталогу»
- Лестница (S82): Вкладка «Параметры»: «Профиль ступени»



Stairs (S71)



Stairs (S82)

В компоненте «Лестница (S71)», чтобы профиль ступени можно было выбрать из списка **Ступень по каталогу**, параметр **Тип ступени** должен быть установлен в значение **Ступень по каталогу**.

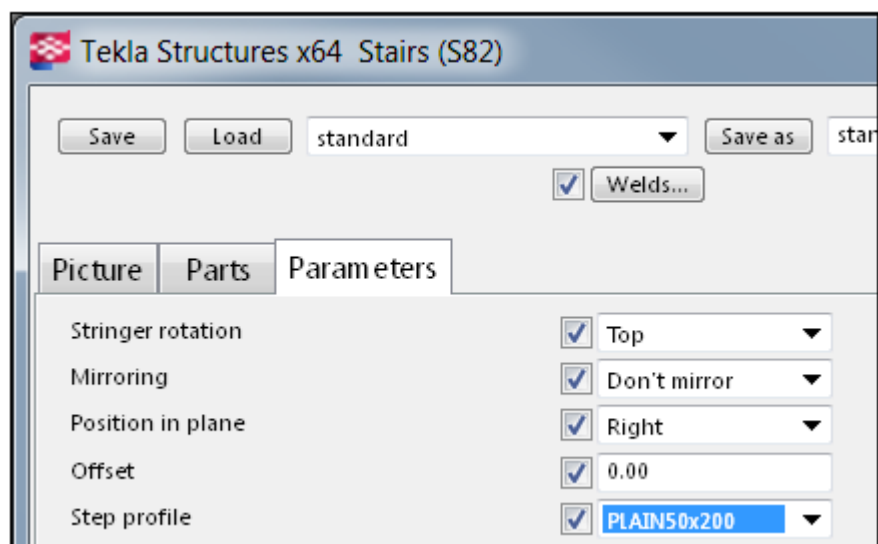
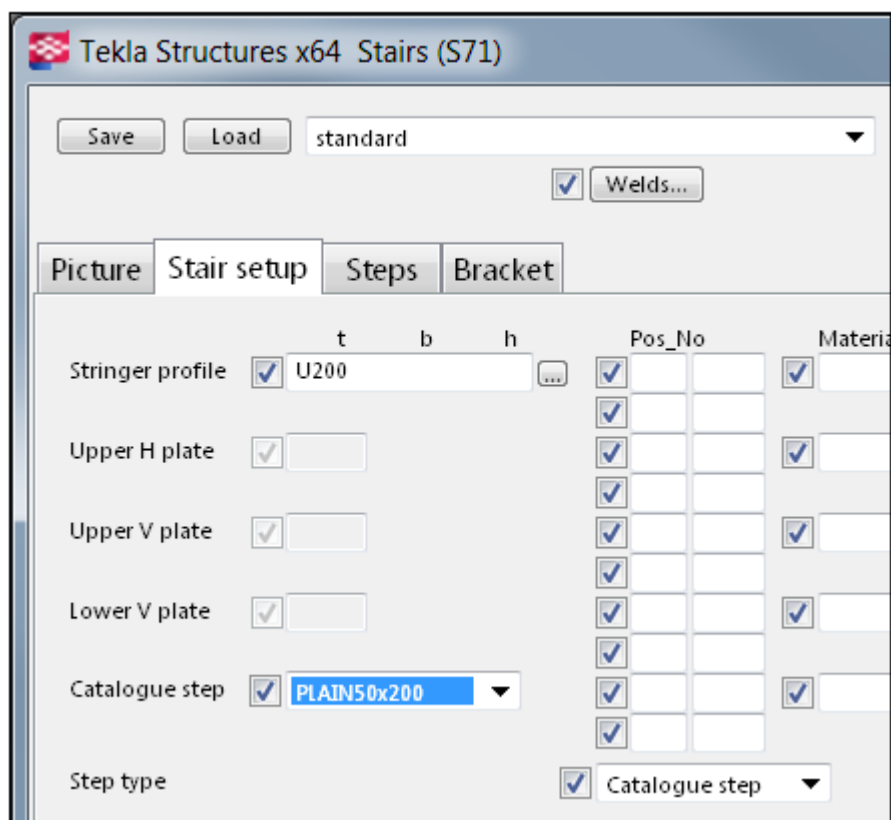

XS_STORE_MULTIPLE_BAK_FILES

Категория

Местоположение файлов

Установка этого расширенного параметра в значение `TRUE` позволяет сохранять несколько версий резервной копии базы данных модели. Значение по умолчанию — `FALSE`.

При каждом сохранении модели сохраняется новый файл резервной копии с расширением `.bak`. Имя каждого файла резервной копии включает дату и время создания файла. Старые или ненужные файлы необходимо удалять вручную.

XS_SUPERSCRIPT_HEIGHT_FACTOR

Категория

Простановка размеров: Общие данные

Служит для задания коэффициента масштабирования для высоты текста в надстрочных знаках, используемых в размерах. Значение по умолчанию — `0.7`.

Этот расширенный параметр связан с конкретной моделью; его значение сохраняется в файле базе данных параметров.

Примеры

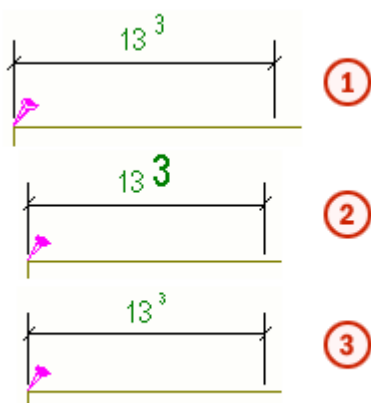

Номер примера	Значение расширенного параметра
1	0.7

Номер примера	Значение расширенного параметра
2	1.5
3	0.5

XS_SUPERSCRIPT_USED_IN_DRAWING_TEXTS

Категория

Простановка размеров: общие

При значении `TRUE` отображение надстрочных символов в тексте на чертежах включено; при значении `FALSE` отображение надстрочных символов отключается. Значение по умолчанию — `TRUE`.

Этот расширенный параметр связан с конкретной моделью; его значение сохраняется в файле базе данных параметров.

XS_SUPPORT_EMAIL_ADDRESS

Этот расширенный параметр должен быть задан в файле инициализации (.ini).

Этот расширенный параметр является системным и считывается из файлов среды. Как правило, изменять значения системных параметров не требуется. Если вы не являетесь администратором, не изменяйте их.

Этот расширенный параметр задает адрес электронной почты службы поддержки в данном регионе. Используйте в адресе электронной почты (at) вместо @.

Этот адрес автоматически подставляется в качестве получателя сообщения электронной почты при обращении в службу поддержки Tekla в вашем регионе с помощью меню **Файл --> Справка --> Обратиться в службу поддержки Tekla** .

Пример

```
set
XS_SUPPORT_EMAIL_ADDRESS=TeklaStructures.Support.FI(at)tekla.
com
```

XS_SWITCH_MULTI_NUMBERS_FOR

Категория: Нумерация

Служит для задания порядка следования номеров комплексных чертежей и номеров деталей или сборок в составных номерах. Возможные варианты: `NONE`, `ASSEMBLIES`, `PARTS` и `ASSEMBLIES_AND_PARTS`. Значение по умолчанию — `ASSEMBLIES_AND_PARTS`.

Этот расширенный параметр связан с конкретной моделью; его значение сохраняется в файле базе данных параметров.

Пример

Если этому расширенному параметру присвоено значение `PARTS`, составные номера деталей имеют вид "101a", а не "a101".

См. также

[XS_USE_MULTI_NUMBERING_FOR](#) (стр 408)

XS_SWITCH_POS_NUMBERS_FOR

Категория

Нумерация

Позволяет поменять префикс, заданный для меток сборок и/или деталей Tekla Structures, на суффикс (например, A1 становится 1A). Возможные значения — `NONE`, `PARTS`, `ASSEMBLIES` и `ASSEMBLIES_AND_PARTS`. Значение по умолчанию — `ASSEMBLIES_AND_PARTS`.

Этот расширенный параметр связан с конкретной моделью; его значение сохраняется в файле базе данных параметров.

SYMEDHOME

Категория

Шаблоны и символы

Указывает на местоположение файла сообщений редактора символов. Значение по умолчанию — `%XSBIN%`.

Этот расширенный параметр является системным и считывается из файлов среды. Как правило, изменять значения системных параметров не требуется. Если вы не являетесь администратором, не изменяйте их.

XS_SYSTEM

Категория: Местоположение файлов

ПРИМ. Этот расширенный параметр предназначен только для администраторов.

Этот расширенный параметр задает местоположение системной папки Tekla Structures. Системная папка используется для хранения файлов, которые определяют используемые по умолчанию настройки. К ним относятся стандартные файлы, файлы данных (.dat), файлы свойств, файлы чертежей, файлы шаблонов и файлы отчетов, например.

Задание нескольких системных папок

Можно указать несколько системных папок. Например, можно разделить системную папку по ролям, чтобы задать свои настройки для каждой роли. Чтобы это сделать, введите пути к папкам, разделяя их точкой с запятой.

Пример:

```
set XS_SYSTEM=%XSDATADIR%\environments\default\system
\Concrete\precast\;%XSDATADIR%\environments\default\system
\Concrete\;%XSDATADIR%\environments\default\system\;
%XSDATADIR%\environments\common\system\ConstructionManagement
\;%XSDATADIR%\environments\common\system\precast\;%XSDATADIR%
\environments\common\system\)
```

Tekla Structures выполняет поиск в папках в порядке справа налево. Если в нескольких папках присутствуют файлы с одинаковыми именами, используется тот файл, который был считан последним. В приведенном выше примере будут использоваться файлы, найденные в папке default\system\Concrete\precast\, а не файлы с идентичными именами в папке common\system\ или в какой-либо другой папке, упомянутой перед последней папкой.

Это системный расширенный параметр, значение которого изменить нельзя.

См. также

Folder search order

2.19 T

TEMPLATE_FONT_CONVERSION_FILE

Категория

Шаблоны и символы

Указывает на местоположение файла преобразования шрифтов шаблонов `template_fonts.cnv`. Путь по умолчанию — `%DXK_FONTPATH%\template_fonts.cnv`, что значит, например, `C:\ProgramData\Tekla Structures\<<version>\environments\common\fonts\template_fonts.cnv`.

Этот расширенный параметр является системным и считывается из файлов среды. Как правило, изменять значения системных параметров не требуется. Если вы не являетесь администратором, не изменяйте их.

XS_TEMPLATE_DIRECTORY

Категория: Местоположение файлов

Указывает на папку, содержащей файлы шаблонов (*.tpl) и отчетов (*.rpt).

Этот расширенный параметр связан с конкретной моделью; его значение сохраняется в файле базе данных параметров.

Можно использовать разделенные точкой с запятой списки путей к папкам.

См. также

Folder search order

XS_TEMPLATE_DIRECTORY_SYSTEM

Категория

Этот расширенный параметр должен быть задан в файле инициализации (.ini).

Этот расширенный параметр является системным и считывается из файлов среды. Как правило, изменять значения системных параметров не требуется. Если вы не являетесь администратором, не изменяйте их.

Этот расширенный параметр используется в файлах инициализации сред для задания местоположения шаблонов (.tpl) и отчетов (.rpt),

относящихся к конкретной среде. Можно использовать разделенные точкой с запятой списки путей к папкам.

Пользователи, не являющиеся администраторами, могут задавать локальные папки с помощью расширенных параметров `XS_FIRM`, `XS_PROJECT` и `XS_TEMPLATE_DIRECTORY`.

Пример

```
set XS_TEMPLATE_DIRECTORY_SYSTEM=%XSDATADIR%\environments  
\australasia\template\
```

См. также

Project and firm folders

[XS_TEMPLATE_DIRECTORY \(стр 382\)](#)

[XS_FIRM \(стр 213\)](#)

[XS_PROJECT \(стр 308\)](#)

XS_TEMPLATE_MARK_SUB_DIRECTORY

Категория

Местоположение файлов

Этот расширенный параметр позволяет изменить имя вложенной папки, в которой Tekla Structures ищет шаблоны, используемые в метках. При добавлении в метку шаблона доступные шаблоны отображаются в диалоговом окне **Содержимое метки - шаблон**.

По умолчанию этот расширенный параметр имеет значение `mark`. Можно создать папку с другим именем, сохранить в ней свои шаблоны меток и ввести имя папки в качестве значения этого расширенного параметра.

Этот расширенный параметр связан с конкретной моделью; его значение сохраняется в файле базе данных параметров.

Пример

Пример использования другой папки:

```
XS_TEMPLATE_MARK_SUB_DIRECTORY=my_mark_tpl
```

В данном примере поиск шаблонов меток будет производиться в следующих папках в таком порядке:

```
%XS_TEMPLATE_DIRECTORY%\ my_mark_tpl
```

```
ModelDir\my_mark_tpl
```

```
%XS_PROJECT%\ my_mark_tpl
```

```
%XS_FIRM%\ my_mark_tpl
```

```
%XS_TEMPLATE_DIRECTORY_SYSTEM%\ my_mark_tpl
```

```
%XS_SYSTEM%\ my_mark_tpl
```

См. также

XS_TEXT_ORIENTATION_EPSILON

Категория

Свойства чертежа

Служит для задания точки, где текст или текст метки размера, расположенный почти вертикально, разворачивается в другую сторону.

Значение по умолчанию — 0.1, что соответствует 5.72958 градусам.

Например, чтобы текст менялся (переворачивался) при 100 градусах (не доходя 10 градусов до 90), необходимо присвоить этому расширенному параметру значение 0.175.

Этот расширенный параметр связан с конкретной моделью; его значение сохраняется в файле базе данных параметров.

Пример

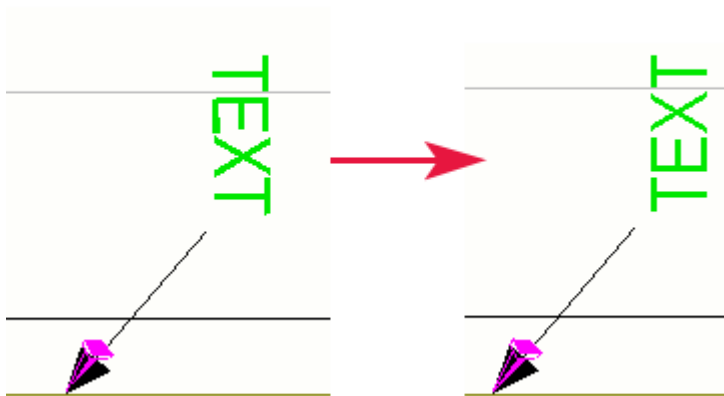

См. также

TEXT_X_SIZE

Этот расширенный параметр должен быть задан в файле инициализации (.ini).

Позволяет изменить размер шрифта в редакторе шаблонов. Значение по умолчанию — 3.

Этот расширенный параметр задается для конкретного пользователя; его значение сохраняется в файле `options.bin` в папке пользователя.

Перезапустите Tekla Structures, чтобы активировать новое значение.

Пример

```
set TEXT_X_SIZE=3
```

TEXT_Y_SIZE

Этот расширенный параметр должен быть задан в файле инициализации (.ini).

Позволяет изменить размер шрифта в редакторе шаблонов. Значение по умолчанию — 5.

Этот расширенный параметр задается для конкретного пользователя; его значение сохраняется в файле `options.bin` в папке пользователя.

Перезапустите Tekla Structures, чтобы активировать новое значение.

Пример

```
TEXT_Y_SIZE=5
```

XS_THICKNESS_PARAMETER_IS_CROSS_SECTION_THICKNESS

Категория

Профили

Служит для задания способа изменения толщины деталей (полок, пластин, стен и т. д.). Если этот расширенный параметр установлен в значение `FALSE`, параметр толщины профиля определяет фактическую толщину. Если этот расширенный параметр установлен в значение `TRUE`, параметр толщины профиля определяет толщину поперечного сечения (которая не совпадает с фактической толщиной, если деталь имеет уклон).

Значение по умолчанию — `FALSE`. Рекомендуется использовать именно это значение.

Изменение применяется к следующим типам профилей:

- SPD;

- EPD;
- двутавр;
- RHS;
- PD;
- P.

XS_TPLED_INI

Категория

Местоположение файлов

Определяет местоположение файла `tpled.ini`.

Этот расширенный параметр является системным.

Пример

```
..\ProgramData\Tekla Structures\<version>\environments
\default\template\settings\
```

XS_TRY_TO_KEEP_LOCATION_IN_FREEPLACING

Категория

Свойства чертежа

Служит для точной настройки функциональности команды **Расставить объекты чертежа** на чертежах.

По умолчанию этот расширенный параметр установлен в значение `TRUE`; это означает, что команда **Расставить объекты чертежа** старается найти для выбранного объекта новое местоположение как можно ближе к его текущему местоположению. Если текущее местоположение свободно, объект не перемещается вовсе.

Если этот расширенный параметр установлен в значение `FALSE`, команда **Расставить объекты чертежа** работает идентично команде **Игнорировать данные положения**.

Этот расширенный параметр связан с конкретной моделью; его значение сохраняется в файле базе данных параметров.

XS_TUBE_UNWRAP_LIMIT_THICKNESS

Категория

Свойства чертежа

Служит для задания способа изображения труб в Tekla Structures.

Задайте десятичное значение. Tekla Structures отдельно вычерчивает внутренние и наружные поверхности труб, толщина которых превышает это значение.

Этот расширенный параметр связан с конкретной моделью; его значение сохраняется в файле базе данных параметров.

ПРИМ. Если расширенный параметр XS_TUBE_UNWRAP_WITH_CUT_HOLES установлен в значение TRUE, этот расширенный параметр не действует.

См. также

[XS_TUBE_UNWRAP_WITH_CUT_HOLES \(стр 388\)](#)

XS_TUBE_UNWRAP_PAPER_THICKNESS

Категория

Свойства чертежа

Этот расширенный параметр позволяет удлинять развернутые трубы на следующий коэффициент умножения:

коэффициент = $1.0 + 2 * XS_TUBE_UNWRAP_PAPER_THICKNESS / \text{диаметр}$

Значение по умолчанию — 0.0.

ПРИМ. Если расширенный параметр XS_TUBE_UNWRAP_WITH_CUT_HOLES установлен в значение TRUE, этот расширенный параметр не действует.

Этот расширенный параметр связан с конкретной моделью; его значение сохраняется в файле базе данных параметров.

Пример

Диаметр трубы=219

Если значение расширенного параметра равно 0, длина трубы в развернутом состоянии ($1.0 * \pi * \text{диаметр}$) = 688.

Если значение расширенного параметра равно 10, длина трубы в развернутом состоянии = коэффициент * диаметр * π = $(1.0 + 2 * 10 / 219) * 219 * 3.14 = 751$

См. также

[XS_TUBE_UNWRAP_WITH_CUT_HOLES \(стр 388\)](#)

XS_TUBE_UNWRAP_USE_PLATE_PROFILE_TYPE_IN_NC

Категория

CNC

Для использования в данных заголовка файла ЧПУ для развернутых круглых труб плоского профиля типа В установите этот расширенный параметр в значение `TRUE`. Для использования для круглых труб данных RO установите его в значение `FALSE`. Значение по умолчанию — `TRUE`.

Этот расширенный параметр действует только в отношении прямых труб, но не составных труб.

Этот расширенный параметр связан с конкретной моделью; его значение сохраняется в файле базе данных параметров.

ВНИМАНИЕ Этот расширенный параметр следует использовать, только когда расширенный параметр `XS_TUBE_UNWRAP_WITH_CUT_HOLES` установлен в значение `TRUE`.

См. также

[XS_TUBE_UNWRAP_WITH_CUT_HOLES \(стр 388\)](#)

XS_TUBE_UNWRAP_WITH_CUT_HOLES

Категория

Свойства чертежа

Если этот расширенный параметр установлен в значение `TRUE`, в производственные чертежи или файлы ЧПУ разверток труб круглого сечения включаются вырезанные отверстия.

По умолчанию этот расширенный параметр имеет значение `TRUE`. Если установить его в значение `FALSE`, применяется ранее использовавшийся способ развертывания.

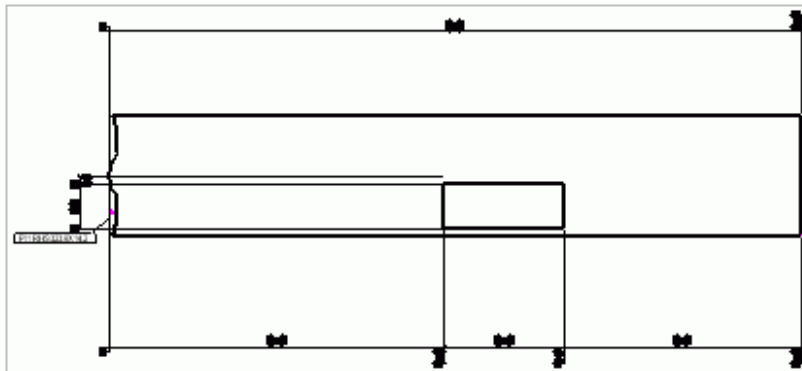
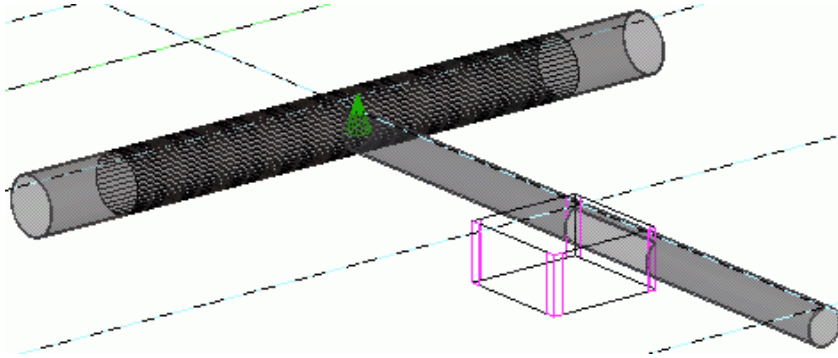

Этот расширенный параметр связан с конкретной моделью; его значение сохраняется в файле базе данных параметров.

ПРИМ. Если этот расширенный параметр установлен в значение TRUE, расширенные параметры XS_TUBE_UNWRAP_LIMIT_THICKNESS и XS_TUBE_UNWRAP_PAPER_THICKNESS не действуют.

Следует также иметь в виду, что этот расширенный параметр не действует в отношении профилей конических труб.

См. также

[XS_TUBE_UNWRAP_LIMIT_THICKNESS \(стр 386\)](#)

[XS_TUBE_UNWRAP_PAPER_THICKNESS \(стр 387\)](#)

[XS_TUBE_UNWRAP_USE_PLATE_PROFILE_TYPE_IN_NC \(стр 388\)](#)

2.20 U

XS_UEL_IMPORT_FOLDER

Этот расширенный параметр должен быть задан в файле инициализации (.ini). Он является системным.

Все файлы с расширением .uel, экспортированные из пользовательских компонентов и эскизных профилей, можно собрать в несколько папок, а затем автоматически импортировать их в новые модели. Этот расширенный параметр служит для указания папок, содержащих файлы .uel. Можно импортировать файлы .uel из нескольких папок, разделив папки точкой с запятой, например:

```
set XS_UEL_IMPORT_FOLDER=%XSDATADIR%\environments\common
\components_sketches\;%XSDATADIR%\environments\finland\components_sketches
\;%XSDATADIR%\environments\finland\components_sketches\precast\
```

Когда этот расширенный параметр задан (предпочтительно в файле user.ini), при создании новой модели Tekla Structures автоматически импортирует файлы .uel в модель.

ПРИМ. Чтобы сделать пользовательские компоненты и связанные с ними эскизные профили доступными в существующих моделях, импортируйте файлы .uel через каталог **Приложения и компоненты**. Если файлы .uel содержат только эскизные профили, импортируйте их через каталог профилей.

XS_UNDERLINE_AFTER_POSITION_NUMBER_IN_HARDSTAMP

Категория

ЧПУ

Установите расширенный параметр в значение TRUE, чтобы после позиции детали (без позиции сборки) в штампы вставлялся знак подчеркивания (_).

Значение по умолчанию — FALSE.

Этот расширенный параметр связан с конкретной моделью; его значение сохраняется в файле базе данных параметров.

XS_UNFOLDING_ANGLE_DIM_FORMAT

Категория

Простановка размеров: развертывание поверхностей

Служит для задания формата текста углов путем ввода целого числа в пределах от 0 до 7. Значение по умолчанию — 1. Введите одно из следующих значений:

- 0 = ###
- 1 = ###[.#]
- 2 = ###.#
- 3 = ###[.##]
- 4 = ###.##
- 5 = ###[.###]
- 6 = ###.###
- 7 = ### #/#

Этот расширенный параметр связан с конкретной моделью; его значение сохраняется в файле базе данных параметров.

XS_UNFOLDING_DONT_USE_NEUTRAL_AXIS_FOR_RADIUS

Категория

Простановка размеров: развертывание поверхностей

Если этот расширенный параметр установлен в значение `FALSE`, для вычисления радиуса изгиба на развертках используется нейтральная ось детали. Если он установлен в значение `TRUE`, радиус изгиба вычисляется по внутренней поверхности детали. Значение по умолчанию — `TRUE`. Этот расширенный параметр действует только в отношении изогнутых составных балок.

Этот расширенный параметр связан с конкретной моделью; его значение сохраняется в файле базе данных параметров.

Обратите внимание, что этот расширенный параметр не действует, если расширенный параметр [XS_USE_OLD_POLYBEAM_LENGTH_CALCULATION \(стр 414\)](#) установлен в значение `TRUE`.

ПРИМ. Значения в файле `unfold_corner_ratios.inp` переопределяют этот расширенный параметр.

XS_UNFOLDING_ANGLE_DIM_PRECISION

Категория

Простановка размеров: развертывание поверхностей

Служит для задания точности текста углов. Возможны значения в пределах от 1 до 10. Значение по умолчанию — 10. Введите одно из следующих значений:

- 1 = 0.00
- 2 = 0.50
- 3 = 0.33
- 4 = 0.25
- 5 = 1/8
- 6 = 1/16
- 7 = 1/32
- 8 = 1/10
- 9 = 1/100
- 10 = 1/1000

Значения 1–4 предназначены для задания точности с округлением. Например, при точности 0.33 фактический размер 50.40 будет показан как 50.33. Значения 5–7 предназначены только для британских единиц измерения. Значения 8–10 используются для задания точности без округления.

Этот расширенный параметр связан с конкретной моделью; его значение сохраняется в файле базе данных параметров.

XS_UNFOLDING_PLANE_EPSILON

Категория

Простановка размеров: развертывание поверхностей

Служит для задания предела, используемого для проверки того, все ли точки сечения лежат в одной плоскости. Если точки лежат в одной плоскости, деталь может быть развернута. Введите значение в миллиметрах. Значение по умолчанию — 0.01 мм.

Этот расширенный параметр связан с конкретной моделью; его значение сохраняется в файле базе данных параметров.

XS_UNIQUE_NUMBERS

Категория

Нумерация

Если этот расширенный параметр установлен в значение `TRUE`, Tekla Structures при нумерации создает уникальные номера для всех деталей, даже если детали одинаковы. Значение по умолчанию — `FALSE`.

См. также

[XS_UNIQUE_ASSEMBLY_NUMBERS](#) (стр 393)

XS_UNIQUE_ASSEMBLY_NUMBERS

Категория

Нумерация

Если этот расширенный параметр установлен в значение `TRUE`, при нумерации Tekla Structures создает уникальные номера позиций для всех сборок, даже если они одинаковы.

Значение по умолчанию — `FALSE`.

Для нумерации деталей при этом используется прежний метод.

Этот расширенный параметр связан с конкретной моделью; его значение сохраняется в файле базе данных параметров.

См. также

[XS_UNIQUE_NUMBERS](#) (стр 392)

XS_UPDATE_MARK_PLACING_IN_DRAWING

Категория

Обозначения: детали

Позволяет обновлять положение обновленных меток на чертежах конкретных типов. Для задания типов чертежей используются буквенные обозначения, приведенные в таблице ниже.

Буква	Тип чертежа
W	Чертежи отдельных деталей
A	Чертежи сборки
M	Комплексные чертежи

Буква	Тип чертежа
G	Чертежи общего вида
C	Чертежи отлитых элементов

Значение по умолчанию — AMW, т. е. положение меток обновляется на чертежах сборок, комплексных чертежах и чертежах отдельных деталей.

Этот расширенный параметр связан с конкретной моделью; его значение сохраняется в файле базе данных параметров.

Пример

Для обновления позиции обновленных маркеров деталей в чертежах отдельных деталей, сборок, комплексных чертежах и чертежах общего вида:

```
XS_UPDATE_MARK_PLACING_IN_DRAWING=WAMG
```

XS_UPDATE_MARKS_IN_FROZEN_DRAWINGS

Категория

Обозначения: общие

Если этот расширенный параметр установлен в значение `TRUE`, метки на замороженных чертежах автоматически обновляются, а при добавлении новых деталей создаются новые метки. Если он установлен в значение `FALSE`, Tekla Structures обновляет только детали и болты. Значение по умолчанию — `TRUE`.

Этот расширенный параметр связан с конкретной моделью; его значение сохраняется в файле базе данных параметров.

XS_UPSIDE_DOWN_TEXT_ALLOWED

Категория

Детализация бетона

Если этот расширенный параметр установлен в значение `TRUE`, метки деталей и другой текст наносятся в перевернутом виде, чтобы показать, что идентичные детали имеют разную ориентацию. Если он установлен в значение `FALSE`, Tekla Structures автоматически изменяет все метки или текст, повернутые более чем на 90 градусов. Если он установлен в значение `CONCRETE`, переворачиваются только метки и текст, относящиеся к бетону. Если он установлен в значение `STEEL`, переворачиваются только метки и текст, относящиеся к стальным

конструкциям. Если он установлен в значение `TIMBER`, переворачиваются только метки и текст, относящиеся к деревянным конструкциям. Можно также использовать сочетания значения, разделяя их запятой, например: `CONCRETE, STEEL`.

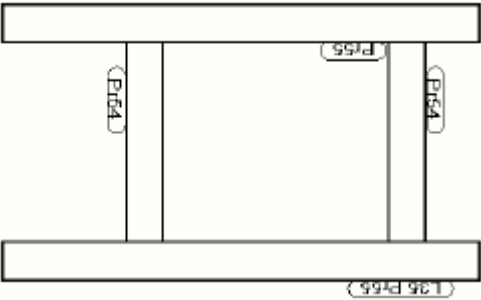
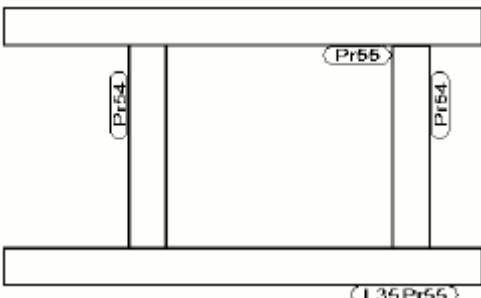
Значение	Пример на чертеже
TRUE	
FALSE (по умолчанию)	

Этот расширенный параметр является ролевым. При использовании типа **SYSTEM(ROLE)** используется значение по умолчанию. Если используется тип **MODEL(ROLE)** или **DRAWING(ROLE)**, значение можно изменить, после чего одно будет одинаковым для всех пользователей в текущей модели.

XS_USABSOLUTE_TO_RELATIVE_LIMIT

Категория

Простановка размеров: общие

Позволяет задать расстояние, в пределах которого первая и последняя линия размера типа «Абсолютный, США» выглядят как относительные. По умолчанию этому расширенному параметру не присвоено никакое значение.

Пример

`XS_USABSOLUTE_TO_RELATIVE_LIMIT=1000`

В этом примере Tekla Structures изменит размеры для первой и последней размерных линий для размеров менее 1000 мм на

относительные размеры. Для размерных линий размеров больших или равных 1000 мм сохраняются абсолютные размеры по стандарту США.

Этот расширенный параметр связан с конкретной моделью; его значение сохраняется в файле базе данных параметров.

XS_USABSOLUTE2_TO_RELATIVE_LENGTH_FACTOR

Категория

Простановка размеров: общие

Tekla Structures умножает на это значение расстояние, требуемое для текста размера типа "Абсолютный, США 2". Если произведение больше фактического размера, Tekla Structures меняет тип размера на относительный. Значение по умолчанию — 1.5.

Этот расширенный параметр связан с конкретной моделью; его значение сохраняется в файле базе данных параметров.

XS_USE_ASSEMBLY_EXTREMA_IN_MARK_PLACING

Категория: Обозначения: общие

Этот расширенный параметр позволяет размещать метки деталей поверх сборки, а не поверх главной детали. Сначала необходимо создать фильтр вида чертежа; имя фильтра вводится в качестве значения. Этот расширенный параметр можно использовать только для главных деталей сборок или отлитых элементов, но не для второстепенных деталей.

В примере в качестве критериев фильтрации используются имена деталей.

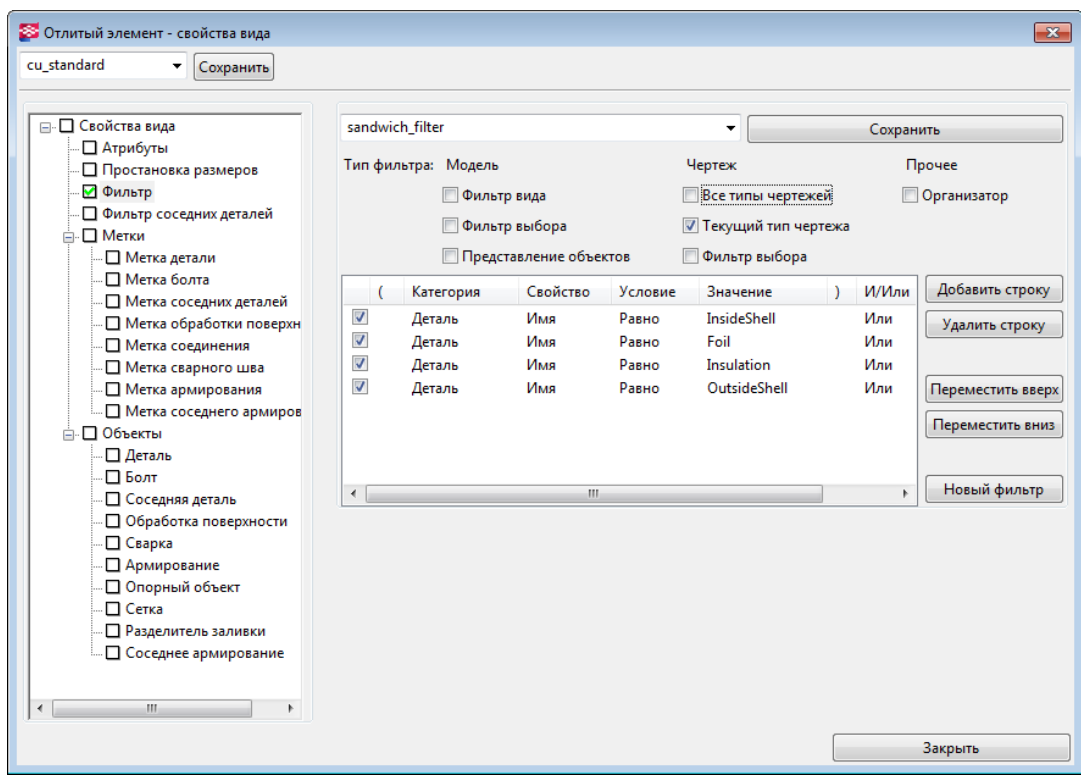

При создании (или повторном создании) чертежа местоположение метки меняется с показанного ниже

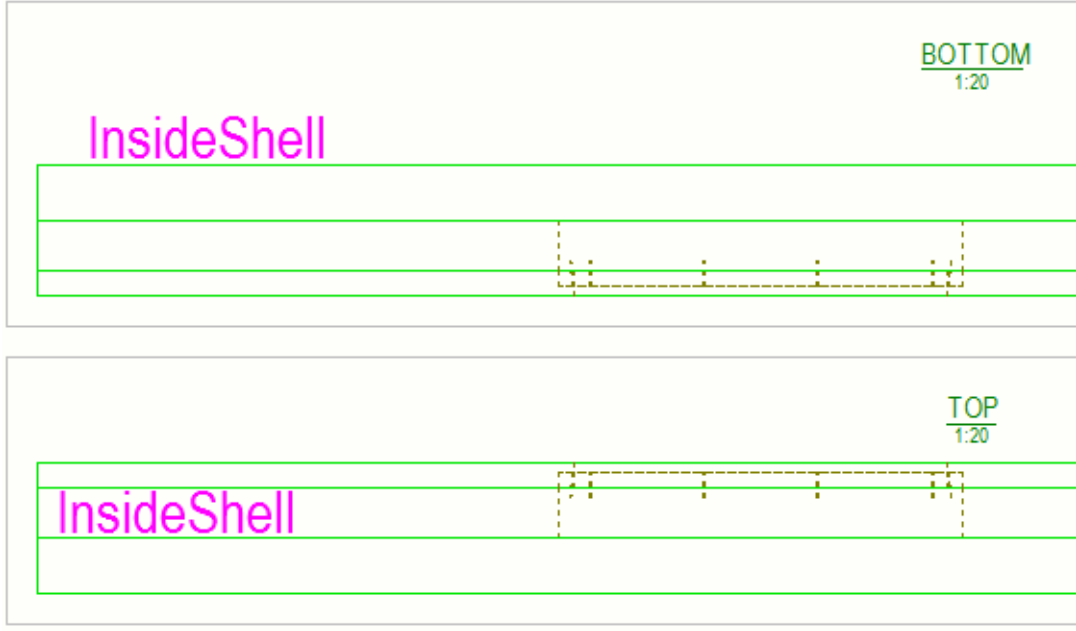

на следующее:

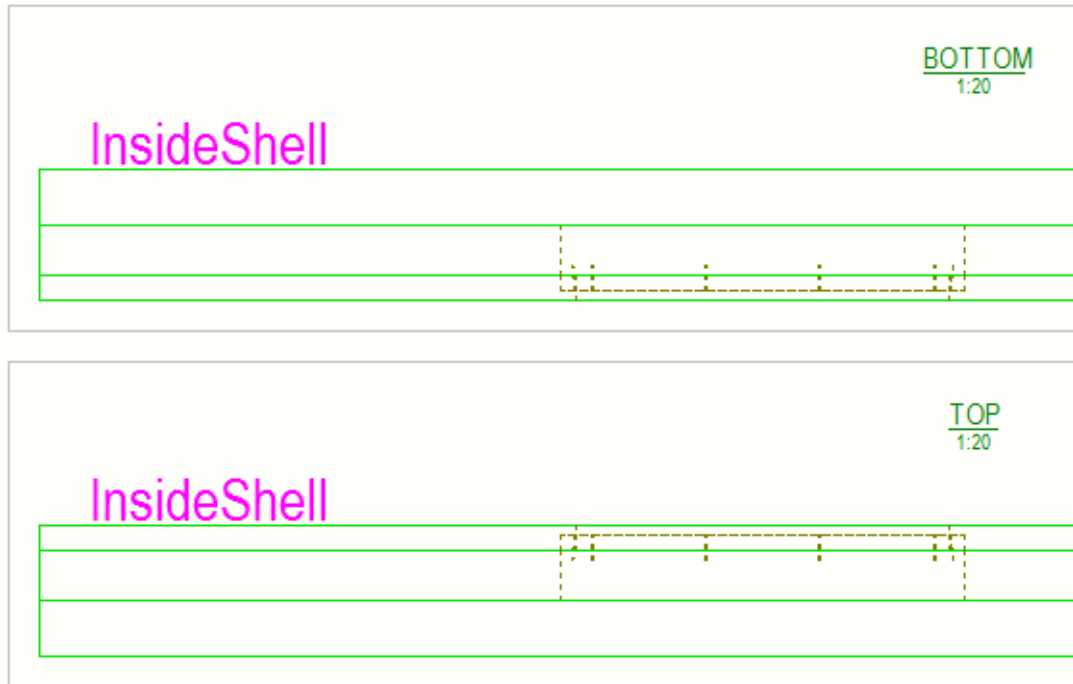

Поддерживаемые типы размещения меток показаны ниже.

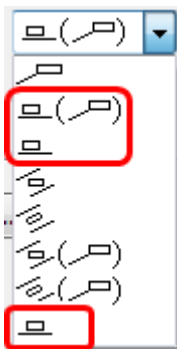

XS_USE_ASSEMBLY_NUMBER_FOR

Категория: Нумерация

Этот расширенный параметр используется, если требуется, чтобы номер сборки/отлитого элемента также являлся номером главной детали соответствующей сборки/отлитого элемента. Возможен один из следующих вариантов.

- Чтобы каждой детали в сборке назначался номер детали вне зависимости от того, содержит сборка только одну главную деталь или несколько деталей, оставьте поле значения этого параметра пустым. Щелкните ссылку, чтобы увидеть пример [с одной деталью](#) или [с несколькими деталями](#).

- Если этот расширенный параметр установлен в значение `MAIN_PART`, номер сборки или отлитого элемента всегда назначается главной детали сборки или отлитого элемента. Для всех остальных деталей, если они есть, используется номер детали. Щелкните ссылку, чтобы увидеть пример [с одной деталью](#) или [с несколькими деталями](#).
- Если этот расширенный параметр установлен в значение `LOOSE_PART`, номер сборки или отлитого элемента назначается главной детали сборки или отлитого элемента, в которых нет других деталей. Если сборка или отлитый элемент содержат несколько деталей, главной детали будет назначен номер детали. Щелкните ссылку, чтобы увидеть пример [с одной деталью](#) или [с несколькими деталями](#).

Префикс детали заменяется префиксом сборки.

ПРИМ. Не используйте совпадающие префиксы для деталей и сборок.

Этот расширенный параметр является ролевым. При использовании типа **SYSTEM(ROLE)** используется значение по умолчанию. Если используется тип **MODEL(ROLE)** или **DRAWING(ROLE)**, значение можно изменить, после чего одно будет одинаковым для всех пользователей в текущей модели.

XS_USE_BOLT_DISTANCE_IN_NOTCH_CALCULATIONS

Этот расширенный параметр должен быть задан в файле инициализации (.ini).

Если этот расширенный параметр установлен в значение `TRUE`, используется автоматическое вычисление высоты выреза по расстоянию до болта. Это относится к соединениям 129 и 184.

XS_USE_COLOR_DRAWINGS

Категория

Вид чертежа

Позволяет изменить цветовой режим чертежей, использующийся по умолчанию при запуске Tekla Structures. Если установить этот расширенный параметр в значение `FALSE` или оставить его без значения, чертежи будут черно-белыми (по умолчанию). Чтобы чертежи отображались в оттенках серого, установите его в значение `GRAY`. Чтобы

чертежи были цветными, установите его в любое другое значение, например `COLOR`, `TRUE` или `1`.

Этот расширенный параметр задается для конкретного пользователя; его значение сохраняется в файле `options.bin` в папке пользователя. Перезапустите Tekla Structures, чтобы активировать новое значение.

См. также

XS_USE_CONVEX_PROTECT_AREA

Категория

Свойства чертежа

Если этот расширенный параметр установлен в значение `TRUE`, область защиты вдоль граней деталей вычисляется с большей точностью, что позволяет размещать метки деталей внутри профиля, в том числе на изогнутых полых профилях. Для защиты области, закрываемой объектом, введите `FALSE`. Значение по умолчанию — `TRUE`.

Этот расширенный параметр связан с конкретной моделью; его значение сохраняется в файле базе данных параметров.

См. также

XS_USE_CROSS_FOR_OPENING_SYMBOL



Категория

Свойства чертежа

Переменная `XS_USE_CROSS_FOR_OPENING_SYMBOL` служит для выбора способа отображения отверстий или углублений, а также используемых символов.

Значение по умолчанию — `TRUE`, т. е. в качестве символа отверстий и углублений используется крестик.

Этот расширенный параметр связан с конкретной моделью; его значение сохраняется в файле базе данных параметров.

Значение	Описание
<p>TRUE</p> <p>Это значение используется по умолчанию.</p>	<p>В качестве символов отверстий используются крестики:</p>  <p>Если углубление находится на передней грани детали, символ углубления и граничные линии отображаются сплошными линиями:</p>  <p>Если углубление находится на задней грани детали, символ углубления и граничные линии отображаются пунктирными линиями:</p> 
<p>FALSE</p>	<p>В качестве символов отверстий используются тени:</p>  <p>Если углубление находится на передней грани детали, символ углубления отсутствует, а граничные линии отображаются сплошными линиями:</p>  <p>Если углубление находится на задней грани детали, символ углубления отсутствует, а граничные линии отображаются пунктирными линиями:</p> 

XS_USE_DRAWING_NAME_AS_PLOT_FILE_NAME

Категория

Этот расширенный параметр должен быть задан в файле инициализации (.ini).

Если этот расширенный параметр установлен в значение `TRUE`, Tekla Structures не преобразовывает точку в имени чертежа в имя файла печати при выводе на печать (например, B.1 в B_1). Значение по умолчанию — `FALSE`.

XS_USE_DYNAMIC_ROW_WIDTH_IN_TEMPLATES

Категория

Этот расширенный параметр доступен только в файлах инициализации.

Если этот расширенный параметр установлен в значение `TRUE`, ширина строк шаблонов динамически корректируется в зависимости от содержимого (например, рамки чертежей в зависимости от различных форматов чертежа). Содержимое всегда должно находиться справа. Если этот расширенный параметр установлен в значение `FALSE`, автоматическая подгонка строк шаблонов не используется.

Значение по умолчанию — `FALSE`.

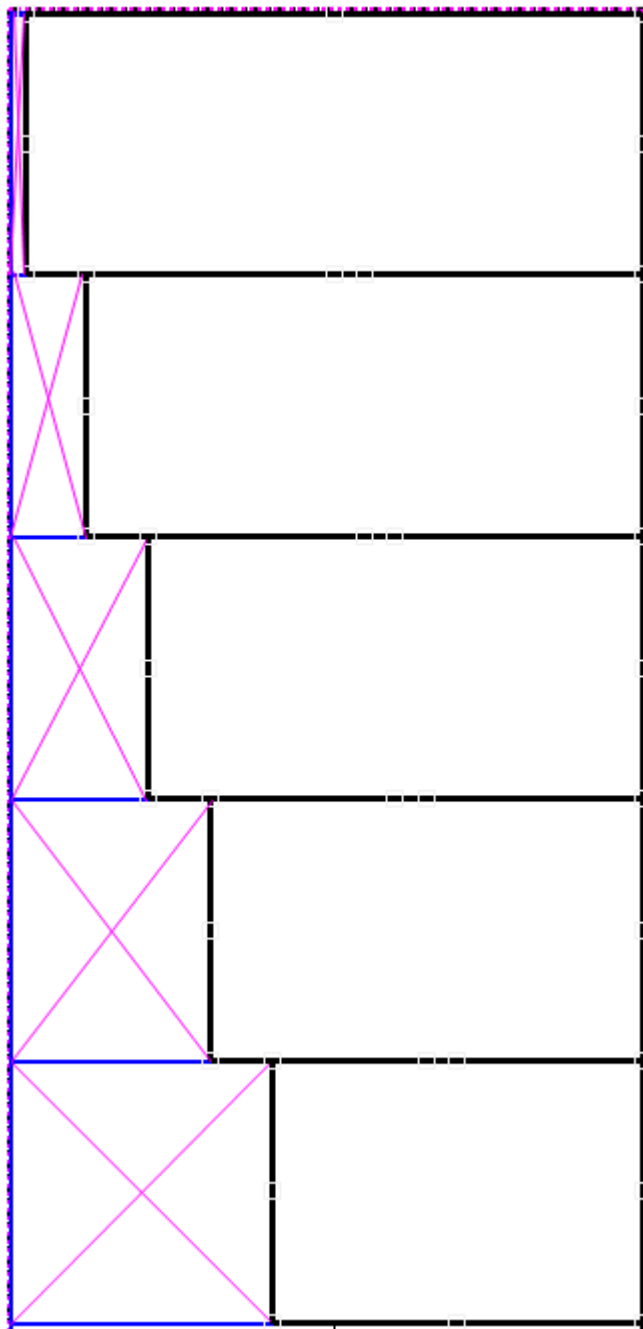

ПРИМ. Эта функциональность не предусмотрена в шаблонах меток деталей на чертежах.

XS_USE_DRAWING_NAME_AS_PLOT_TITLE

Категория

Печать

Если этот расширенный параметр установлен в значение `TRUE`, в качестве названия распечатки (например, при печати в файл `.pdf` или на принтере Windows) используется имя чертежа. Для использования стандартного принятого в Tekla Structures названия распечаток, например «Чертеж Tekla Structures - A [Т.100]», установите его в значение `FALSE`. Значение по умолчанию — `TRUE`.

В результате диалоговое окно печати Windows и имя PDF-файла будут содержать имя файла печати чертежа, заданное с помощью перечисленных ниже расширенных параметров.

Этот расширенный параметр задается для конкретного пользователя; его значение сохраняется в файле `options.bin` в папке пользователя. Перезапустите Tekla Structures, чтобы активировать новое значение.

См. также

[XS_DRAWING_PLOT_FILE_NAME_A](#) (стр 169)

[XS_DRAWING_PLOT_FILE_NAME_C](#) (стр 171)

[XS_DRAWING_PLOT_FILE_NAME_W](#) (стр 169)

[XS_DRAWING_PLOT_FILE_NAME_G](#) (стр 170)

[XS_DRAWING_PLOT_FILE_NAME_M](#) (стр 170)

XS_USE_EIGHT_COLORS_IN_MODELING_VIEWS

Категория

Вид модели

Установка этого расширенного параметра в значение `TRUE` позволяет отключить дополнительные цвета на видах модели. Значение по умолчанию — `FALSE`.

XS_USE_EXACT_SOLID_FOR_CLASH_CHECK

Категория

Скорость и точность

Если этот расширенный параметр установлен в значение `FALSE` (по умолчанию), при проверке на конфликты используется обычная точность

твердотельных элементов. Чтобы использовать при проверке на конфликты повышенную точность твердотельных элементов, установите расширенный параметр в значение `TRUE`. Этот расширенный параметр относится к модели.

ВНИМАНИЕ Использование повышенной точности, т. е. установка этого расширенного параметра в значение `TRUE`, замедляет процесс проверки на конфликты и повышает риск ошибок, связанных с твердотельными элементами.

XS_USE_EXISTING_SINGLE_PART_DRAWINGS_IN_ASSEMBLY_DRAWINGS

Категория

Вид отдельной детали на чертеже сборки

Можно указать, следует ли создавать на чертежах сборок новые виды или использовать виды из существующих чертежей отдельных деталей. Если этот расширенный параметр установлен в значение `TRUE`, на чертежах сборок будут использоваться виды из существующих чертежей отдельных деталей. Если он установлен в значение `FALSE` или если для данной детали нет чертежа отдельной детали, создается новый вид в соответствии со значением параметра **Атрибуты отдельной детали (Свойства чертежа сборки --> Компоновка --> Прочее)**. Значение по умолчанию — `FALSE`.

ПРИМ. Эта настройка действует в отношении только чертежей сборок, но не комплексных чертежей.

Этот расширенный параметр связан с конкретной моделью; его значение сохраняется в файле базы данных параметров.

XS_USE_EXISTING_SINGLE_PART_DRAWINGS_SCALE

Категория: Вид отдельной части на чертеже сборки

Если не требуется сохранить масштаб существующего чертежа отдельной детали, включенного в чертеж сборки, установите расширенный параметр `XS_USE_EXISTING_SINGLE_PART_DRAWINGS_SCALE` на `FALSE`. При этом масштаб включенного чертежа отдельной детали следует масштабу чертежа сборки или расширенного параметра [XS_SINGLE_SCALE \(стр 362\)](#), если он установлен.

Tekla Structures поддерживает исходный масштаб в чертеже отдельной детали в чертеже сборки, если компоновка настроена на включение

чертежей отдельных деталей и параметр [XS_USE_EXISTING_SINGLE_PART_DRAWINGS_IN_ASSEMBLY_DRAWINGS](#) (стр 405) задан на TRUE.

Этот расширенный параметр связан с конкретной моделью; его значение сохраняется в файле базе данных параметров.

XS_USE_FLAT_DESIGNATION

Категория

Работа с пластинами

Для использования обозначений полос установите этот расширенный параметр в значение TRUE. Чтобы отключить расширенный параметр, установите его в значение FALSE. Значение по умолчанию — FALSE.

Этот расширенный параметр связан с конкретной моделью; его значение сохраняется в файле базе данных параметров.

См. также

XS_USE_LINECLIP

Категория: Печать

Если этот расширенный параметр установлен в значение TRUE, на распечатках чертежей (бумажных или в формате .pdf) непрерывные линии разбиваются у объектов. Если он установлен в значение FALSE, на распечатках линии, проходящие, например, через текст или метки на чертеже, остаются непрерывными. Значение по умолчанию — TRUE.

XS_USE_LINECLIP установлен в значение TRUE:

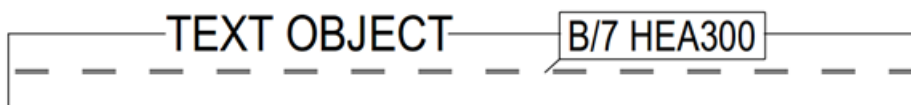

XS_USE_LINECLIP установлен в значение FALSE:

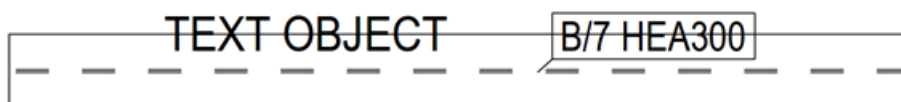

Обратите внимание, что этот параметр влияет только на чертежи, выводимые на печать с помощью старой функциональности печати (`XS_USE_OLD_PLOT_DIALOG=TRUE`), и результат не полностью соответствует тому, что вы видите на чертежах в Tekla Structures. Если расширенный параметр `XS_USE_OLD_PLOT_DIALOG` установлен в значение `FALSE` (по умолчанию), `XS_USE_LINECLIP` в настоящее время не действует, и линии на чертежах и на распечатках разбиваются одинаково.

В настоящее время разбиение линий на чертежах отображается следующим образом:



На печати это выглядит следующим образом:

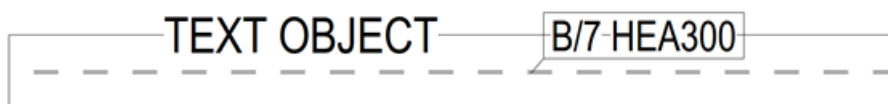

Этот расширенный параметр является ролевым. При использовании типа **SYSTEM(ROLE)** используется значение по умолчанию. Если используется тип **MODEL(ROLE)** или **DRAWING(ROLE)**, значение можно изменить, после чего одно будет одинаковым для всех пользователей в текущей модели.

XS_USE_LONG_POINTS_IN_DIMENSIONING

Категория

Простановка размеров: Детали

Иногда возникает потребность в проставлении на чертежах сборок или чертежах отдельных деталей размеров деталей без учета выемок или пазов, например для оценки объема, необходимого для транспортировки.

Если этот расширенный параметр установлен в значение `TRUE`, габаритные размеры вычисляются по дальним точкам. Если расширенный параметр установлен в значение `FALSE`, габаритные размеры вычисляются по точкам выемок. Значение по умолчанию — `FALSE`.

Этот расширенный параметр является ролевым. При использовании типа **SYSTEM(ROLE)** используется значение по умолчанию. Если используется тип **MODEL(ROLE)** или **DRAWING(ROLE)**, значение можно изменить, после чего одно будет одинаковым для всех пользователей в текущей модели.

Пример

В приведенном ниже примере верхний размер (красного цвета) соответствует значению TRUE этого расширенного параметра, а нижний (зеленого цвета) – значению FALSE.



ВНИМАНИЕ Использование этого расширенного параметра не влияет на длину детали в спецификациях, отчетах или файлах ЧПУ.

XS_USE_MODEL_PREFIX_IN_MULTI_NUMBERS_FOR

Категория: Нумерация

Позволяет использовать в номерах комплексных чертежей префиксы, используемые в нумерации деталей и сборок. Введите любой из следующих вариантов: NONE, ASSEMBLIES, PARTS и ASSEMBLIES_AND_PARTS. Значение по умолчанию — ASSEMBLIES_AND_PARTS.

Этот расширенный параметр связан с конкретной моделью; его значение сохраняется в файле базе данных параметров.

Пример

Если этому расширенному параметру присвоено значение PARTS, составные номера деталей имеют вид 101Pa.

См. также

[XS_USE_MULTI_NUMBERING_FOR](#) (стр 408)

[XS_MODEL_PREFIX_INFLUENCES_MULTI_NUMBERING_FOR](#) (стр 269)

XS_USE_MULTI_NUMBERING_FOR

Категория: Нумерация

Служит для определения множественной нумерации, которая влияет на сборки, детали или на сборки и детали. Для использования множественной нумерации нумерация деталей и сборок должна базироваться на номерах чертежей.

Доступны следующие параметры:

- `NONE`: Никакие сборки или детали не нумеруются составными номерами, даже если они связаны с комплексными чертежами.
- `ASSEMBLIES`: Сборки нумеруются составными номерами, но детали нет. Это вариант по умолчанию для металлоконструкций в среде «США имперские меры».
- `PARTS`: Только детали нумеруются составными номерами. Этот вариант обычно используется при создании чертежей для сборок, когда каждая сборка помещается на отдельный лист, а детали помещаются на большие сборные листы с группированием по пластинам, углам и т. п.
- `ASSEMBLIES_AND_PARTS`: И сборки, и детали нумеруются составными номерами, однако порядок нумерации определяется рабочим процессом и прочими параметрами.

Значение по умолчанию — `ASSEMBLIES_AND_PARTS`.

ВНИМАНИЕ В течение работы над проектом изменять этот расширенный параметр не следует.

Этот расширенный параметр связан с конкретной моделью; его значение сохраняется в файле базе данных параметров.

См. также

[XS_MULTI_NUMBERING_INCLUDE_ASSEMBLY_PARTS](#) (стр 271)

[XS_USE_MULTI_NUMBERING_WHEN_COPYING_DRAWING_VIEWS](#) (стр 410)

[XS_USE_NUMERIC_MULTI_NUMBERS_FOR](#) (стр 412)

[XS_MODEL_PREFIX_INFLUENCES_MULTI_NUMBERING_FOR](#) (стр 269)

[XS_USE_MODEL_PREFIX_IN_MULTI_NUMBERS_FOR](#) (стр 408)

[XS_SWITCH_MULTI_NUMBERS_FOR](#) (стр 379)

[XS_PART_MULTI_NUMBER_FORMAT_STRING](#) (стр 287)

[XS_ASSEMBLY_MULTI_NUMBER_FORMAT_STRING](#) (стр 47)

[XS_CAST_UNIT_MULTI_NUMBER_FORMAT_STRING](#) (стр 70)

[XS_VALID_CHARS_FOR_PART_MULTI_NUMBERS](#) (стр 429)

[XS_VALID_CHARS_FOR_ASSEMBLY_MULTI_NUMBERS](#) (стр 428)

[XS_MIN_NUMBER_OF_PART_MULTI_CHARACTERS \(стр 267\)](#)

[XS_MIN_NUMBER_OF_ASSEMBLY_MULTI_CHARACTERS \(стр 266\)](#)

XS_USE_MULTI_NUMBERING_WHEN_COPYING_DRAWING_VIEWS

Категория: Нумерация

Если этот расширенный параметр установлен в значение `TRUE`, при копировании видов чертежей используется нумерация составными номерами. Если вы не хотите использовать составные номера, установите параметр в значение `FALSE`. Значение по умолчанию — `FALSE`.

Этот расширенный параметр задается для конкретного пользователя; его значение сохраняется в файле `options.bin` в папке пользователя. Перезапустите Tekla Structures, чтобы активировать новое значение.

См. также

[XS_USE_MULTI_NUMBERING_FOR \(стр 408\)](#)

XS_USE_NEW_PLATE_DESIGNATION

Категория

Работа с пластинами

Позволяет указать, должны ли значения ширины и длины деталей меняться местами, если ширина превышает длину. Возможные варианты:

- Не используется вообще (значение `FALSE` или пустое поле значения).
- Чтобы этот расширенный параметр использовался только для стальных деталей, установите его в значение `FOR_STEEL_PARTS_ONLY`.
- Используется для всех деталей. Для этого задайте любое значение, кроме `FALSE` или `FOR_STEEL_PARTS_ONLY`. Рекомендуется использовать значение `TRUE`.

Этот расширенный параметр является ролевым. При использовании типа **SYSTEM(ROLE)** используется значение по умолчанию. Если используется тип **MODEL(ROLE)** или **DRAWING(ROLE)**, значение можно изменить, после чего одно будет одинаковым для всех пользователей в текущей модели.

Пример

Бетонная балка с профилем BL15*240 и расстоянием между конечными точками балки 215 мм:

- Если расширенный параметр `XS_USE_NEW_PLATE_DESIGNATION` установлен в значение `TRUE`, длина балки остается равной 240, а профиль балки меняется на BL15*215.
- Если расширенный параметр `XS_USE_NEW_PLATE_DESIGNATION` установлен в значение `FALSE` или `FOR_STEEL_PARTS_ONLY`, длина балки меняется на 215, а профиль остается прежним — BL15*240.

Стальная балка с профилем BL15*240 и расстоянием между конечными точками балки 215 мм:

- Если расширенный параметр `XS_USE_NEW_PLATE_DESIGNATION` установлен в значение `TRUE` или `FOR_STEEL_PARTS_ONLY`, длина балки остается равной 240, а профиль балки меняется на BL15*215.
- Если расширенный параметр `XS_USE_NEW_PLATE_DESIGNATION` установлен в значение `FALSE`, длина балки меняется на 215, а профиль остается прежним — BL15*240.

XS_USE_NEW_WELD_PLACING

Категория

Сварные швы

Если на чертеже задано отображение сварных швов, этот расширенный параметр указывает, на каком виде чертежа (спереди, сзади, сверху или снизу) Tekla Structures вычерчивает сварные швы.

- Если этот расширенный параметр установлен в значение `TRUE`, Tekla Structures изображает сварные швы на виде, на котором лучше всего видно **второстепенную деталь** (по умолчанию).
- Если этот расширенный параметр установлен в значение `FALSE`, Tekla Structures выбирает вид по **главной детали**.

Этот расширенный параметр связан с конкретной моделью; его значение сохраняется в файле базы данных параметров.

См. также

XS_USE_NEW_USNOTCH

Категория

Компоненты

Позволяет указать, где должен размещаться горизонтальный рез выреза — над или под полкой главной балки. Значение по умолчанию — `TRUE`.

Если использовать вырезы американского типа не требуется, установите этот расширенный параметр в значение `FALSE`.

Используется со следующими параметрами вырезов:

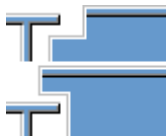

Этот расширенный параметр связан с конкретной моделью; его значение сохраняется в файле базе данных параметров.

`XS_USE_NUMBER_SELECTED_FOR_DRAWING_CREATION_AND_UPDATE`

Категория: Нумерация

Если при создании чертежа нумерация не соответствует текущему моменту, Tekla Structures предлагает пронумеровать модель.

Если этот расширенный параметр установлен в значение `TRUE`, нумеруются только сборки и детали, имеющие ту же серию нумерации, что и выбранная деталь (или главная деталь выбранного чертежа)

Если этот расширенный параметр установлен в значение `TRUE`, его действие аналогично команде **Чертежи и отчеты --> Нумеровать серии выбранных объектов**. `TRUE` — значение по умолчанию.

Если этот расширенный параметр установлен в значение `FALSE`, Tekla Structures нумерует всю модель, что аналогично команде **Чертежи и отчеты --> Нумерация --> Нумеровать измененные объекты**.

Этот расширенный параметр связан с конкретной моделью; его значение сохраняется в файле базе данных параметров.

`XS_USE_NUMERIC_MULTI_NUMBERS_FOR`

Категория: Нумерация

Позволяет указать, какие объекты имеют числовые составные номера. Возможные варианты:

- `ASSEMBLIES`
- `PARTS`
- `ASSEMBLIES_AND_PARTS`

- NONE

Этот расширенный параметр связан с конкретной моделью; его значение сохраняется в файле базы данных параметров.

Пример

Если этот расширенный параметр установлен в значение `PARTS`, Tekla Structures отображает составной номер детали, например, как 101/1, а не как 101/a.

См. также

[XS_USE_MULTI_NUMBERING_FOR](#) (стр 408)

XS_USE_OLD_DRAWING_CREATION_SETTINGS

Этот расширенный параметр должен быть задан в файле инициализации (.ini).

Установка расширенного параметра

`XS_USE_OLD_DRAWING_CREATION_SETTINGS` в значение `TRUE` позволяет использовать старую функциональность для работы с чертежами, а также старые диалоговые окна и дочерние диалоговые окна свойств видов чертежей. При использовании этого старого подхода свойства объектов чертежа можно определять и на уровне чертежа, и на уровне вида, а не отдельно для каждого вида, как при новом подходе, предполагающем работу на уровне вида. Правила простановки размеров на уровне вида не поддерживаются.

По умолчанию этот расширенный параметр не используется.

То, где необходимо изменить это значение, зависит от размера вашей компании или проекта, а также от уровня, на котором необходимо унифицировать используемые настройки. Этот расширенный параметр можно установить в значение `TRUE` в файле `options.ini` в папке текущей модели, в собственном файле `company.ini` компании, в собственном файле `role.ini` компании либо в файлах `options.ini` в папке компании или проекта, например.

Обратите внимание, что Trimble Solutions больше не поддерживает старую функциональность и диалоговые окна. На практике это означает, что новые функции, такие как пользовательские представления или автоматические свойства уровня вида, в старых диалоговых окнах доступны не будут.

XS_USE_OLD_PLOT_DIALOG

Категория

Печать

Установка этого расширенного параметра в значение `TRUE` позволяет использовать при печати **Каталог принтеров** и собственные экземпляры принтеров Tekla Structures.

Значение по умолчанию — `FALSE`.

Этот расширенный параметр задается для конкретного пользователя; его значение сохраняется в файле `options.bin` в папке пользователя. Перезапустите Tekla Structures, чтобы активировать новое значение.

XS_USE_OLD_POLYBEAM_LENGTH_CALCULATION

Категория

Простановка размеров: развертывание поверхностей

Если этот расширенный параметр установлен в значение `TRUE`, длина составных балок вычисляется по старому методу: длины прямых участков складываются без учета развертки. Если он установлен в значение `FALSE` (по умолчанию), используется новый метод: для определения длины составная балка сначала развертывается, а затем вычисляется длина. Этот метод позволяет получить более точное значение длины составной балки.

Этот расширенный параметр связан с конкретной моделью; его значение сохраняется в файле базы данных параметров.

ПРИМ. Использовать этот расширенный параметр не рекомендуется, поскольку полученная длина не всегда оказывается верной, особенно в случае составных балок с криволинейными фасками.

ПРИМ. При включении этого расширенного параметра, другие способы вычисления длины составных балок не используются посредством Tekla Structures, например `XS_CALCULATE_POLYBEAM_LENGTH_ALONG_REFERENCE_LINE`, `XS_DONT_USE_NEUTRAL_AXIS_FOR_RADIUS` или настроек параметров развертки в файле `unfold_corner_ratios.inp`.

См. также

[XS_CALCULATE_POLYBEAM_LENGTH_ALONG_REFERENCE_LINE](#) (стр 67)

XS_USE_ONLY_INCHES_IN_SHEET_SIZES

Категория

Британские единицы

Если этот расширенный параметр установлен в значение `TRUE`, форматы листов в компоновках и списках чертежей представляются в дюймах. Если он установлен в значение `FALSE` (по умолчанию), форматы листов представляются в футах и дюймах.

Чтобы этот расширенный параметр действовал, расширенные параметры `XS_IMPERIAL` и `XS_IMPERIAL_INPUT` должны быть установлены в значение `TRUE`.

Этот расширенный параметр связан с конкретной моделью; его значение сохраняется в файле базы данных параметров.

XS_USE_ONLY_INCHES_IN_WELD_LENGTH

Категория

Британские единицы

Если этот расширенный параметр установлен в значение `TRUE`, в символах длины сварных швов отображаются только дюймы. Если это не требуется, установите расширенный параметр в значение `FALSE`. Этот расширенный параметр действует только при использовании британских единиц измерения. Значение по умолчанию — `TRUE`.

Если отображаются только дюймы, вместо 1 фута 2 дюймов значение отображается как 14 дюймов, например.

Этот расширенный параметр задается для конкретного пользователя; его значение сохраняется в файле `options.bin` в папке пользователя. Перезапустите Tekla Structures, чтобы активировать новое значение.

XS_USE_ONLY_NOMINAL_REBAR_DIAMETER

Категория

Детализация бетона

Номинальный диаметр — это диаметр, используемый для вычисления площади поперечного сечения арматурного стержня. В фактическом диаметре учитывается рельеф поверхности, поэтому он позволяет определить наименьший размер отверстия, в которое пройдет арматурный стержень.

Значения, используемые в качестве номинального и фактического диаметра, определяются в файле `rebar_database.inp`, который находится в папке `\<environment>\profil` внутри папок сред.

Чтобы использовать номинальный диаметр, установите расширенный параметр в значение `TRUE`. Чтобы использовать фактический диаметр, установите его в значение `FALSE`. Значение по умолчанию — `FALSE`.

Когда расширенный параметр установлен в значение `FALSE`, при открытии модели, созданной в версии Tekla Structures более ранней, чем версия 18, центральная линия арматурных стержней остается на месте, и защитный слой уменьшается. Все размеры изгибов арматурного стержня увеличиваются. Для решения этой проблемы либо установите расширенный параметр в значение `TRUE`, как описано выше, либо измените толщину защитного слоя для всех арматурных стержней на правильное значение.

При экспорте арматурных стержней в Unitechnik можно экспортировать либо номинальные, либо фактические диаметры. При экспорте в другие форматы (например, BVBS) в экспортированных определениях всегда используется номинальный диаметр, вне зависимости от значения этого расширенного параметра.

ВНИМАНИЕ В течение работы над проектом изменять этот параметр не следует.

При изменении расширенного параметра изменяются также смоделированные арматурные стержни. Это значит, что при использовании фактического диаметра арматурный стержень в модели будет выглядеть толще. Поскольку стержень становится толще, Tekla Structures автоматически изменяет также толщину защитного слоя бетона. При изменении этого параметра Tekla Structures изменяет значения толщины защитного слоя после следующего перезапуска.

Этот расширенный параметр является ролевым. При использовании типа **SYSTEM(ROLE)** используется значение по умолчанию. Если используется тип **MODEL(ROLE)** или **DRAWING(ROLE)**, значение можно изменить, после чего оно будет одинаковым для всех пользователей в текущей модели.

XS_USE_OPENING_SYMBOL_IN_BORDER_HOLES

Категория

Свойства чертежа

Расширенный параметр `XS_USE_OPENING_SYMBOL_IN_BORDER_HOLES` позволяет указать, ставится ли символ отверстия в отверстиях, которые находятся на границах детали.

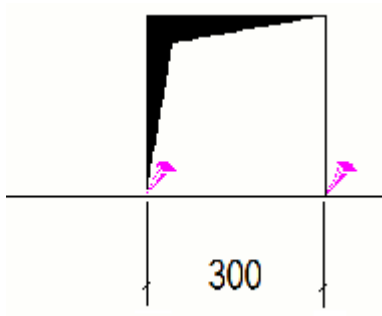
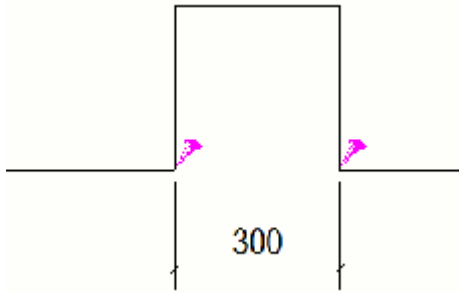
Значение	Описание
<p>TRUE</p>	<p>В отверстиях, которые находятся на границе детали, ставится символ отверстия. Используемый символ зависит от значения расширенного параметра <code>XS_USE_CROSS_FOR_OPENING_SYMBOL</code>.</p>  <p>The diagram shows a rectangular part with a hole on its right boundary. A cross symbol is placed inside the hole. A dimension line below the hole indicates a width of 300. Two pink arrows point to the hole's edges.</p>
<p>FALSE</p> <p>Это значение используется по умолчанию.</p>	<p>В отверстиях, которые находятся на границе детали, символ отверстия не ставится.</p>  <p>The diagram shows a rectangular part with a hole on its right boundary. No symbol is placed inside the hole. A dimension line below the hole indicates a width of 300. Two pink arrows point to the hole's edges.</p>

Этот расширенный параметр связан с конкретной моделью; его значение сохраняется в файле базе данных параметров.

См. также

[XS_USE_CROSS_FOR_OPENING_SYMBOL](#) (стр 400)

XS_USE_OPENING_SYMBOL_IN_CORNER_HOLES

Категория

Свойства чертежа

Расширенный параметр XS_USE_OPENING_SYMBOL_IN_CORNER_HOLES позволяет указать, ставится ли символ отверстия в отверстиях, которые находятся в углах детали.

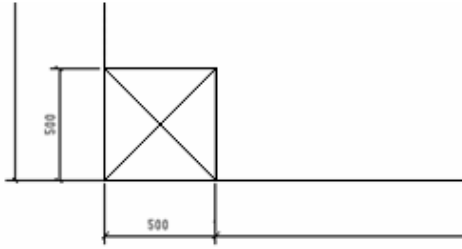
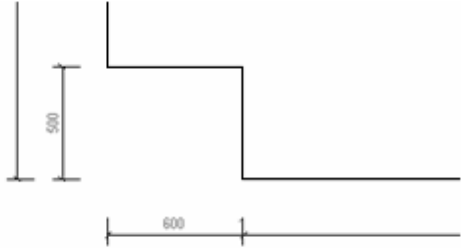
Значение	Описание
TRUE	<p>В отверстиях, которые находятся в углу детали, ставится символ отверстия. Используемый символ зависит от значения расширенного параметра XS_USE_CROSS_FOR_OPENING_SYMBOL.</p> 
FALSE Это значение используется по умолчанию.	<p>В отверстиях, которые находятся в углу детали, символ отверстия не ставится.</p> 

Этот расширенный параметр связан с конкретной моделью; его значение сохраняется в файле базе данных параметров.

См. также

[XS_USE_CROSS_FOR_OPENING_SYMBOL \(стр 400\)](#)

XS_USE_PLATE_SIDE_POSITIONING

Категория

Простановка размеров: детали

Если для этого расширенного параметра установлено значение `TRUE`, позиционные размеры пластин зависят от положения пластин в модели. Когда пластина находится под рабочей плоскостью, Tekla Structures помещает позиционный размер на верхней грани пластины. Значение по умолчанию — `FALSE`.

Этот расширенный параметр связан с конкретной моделью; его значение сохраняется в файле базе данных параметров.

XS_USE_POINT_AS_SEPARATOR_IN_PROFILE_NAME

Категория

Профили

Если этот расширенный параметр установлен в значение `TRUE`, символ точки (.) используется в качестве разделителя в именах параметрических профилей, а не в качестве десятичного разделителя. Это увеличивает количество разделителей, доступных в среде "США имперские меры". Значение по умолчанию — `FALSE`.

Этот расширенный параметр связан с конкретной моделью; его значение сохраняется в файле базе данных параметров.

XS_USE_RECESS_SYMBOL_FOR_BORDER_AND_CORNER_RECESSES

Категория: свойства чертежа

Расширенный параметр

`XS_USE_RECESS_SYMBOL_FOR_BORDER_AND_CORNER_RECESSES` позволяет указать, ставится ли символ углубления в углублениях в углах и на границах детали. Значение по умолчанию — `TRUE`.

Этот расширенный параметр связан с конкретной моделью; его значение сохраняется в файле базе данных параметров.

Значение	Описание
<code>TRUE</code>	В углублениях, которые находятся в углу или на границе детали, ставится символ углубления. Используемый символ зависит от значения расширенного параметра

Значение	Описание
	XS_USE_CROSS_FOR_OPENING_SYMBOL. 
FALSE	В углублениях, которые находятся на границах или в углу детали, символ углубления не ставится. 

См. также

[XS_USE_CROSS_FOR_OPENING_SYMBOL \(стр 400\)](#)

[XS_USE_OPENING_SYMBOL_IN_BORDER_HOLES \(стр 416\)](#)

[XS_USE_OPENING_SYMBOL_IN_CORNER_HOLES \(стр 417\)](#)

XS_USE_REPAIR_NUMBERING_INSTEAD_OF_NUMBERING

Категория: нумерация

Если для этого расширенного параметра установлено значение TRUE, Tekla Structures автоматически восстанавливает нумерацию, а не только выполняет ее.

Если для этого расширенного параметра установлено значение TRUE:

- применение команды **Нумеровать измененные объекты** дает тот же результат, что и **Диагностика и исправление нумерации: все**;
- применение команды **Нумеровать серии выбранных объектов** дает тот же результат, что и **Диагностика и исправление нумерации: серии выбранных объектов**.

Значение по умолчанию — FALSE.

Этот расширенный параметр связан с конкретной моделью; его значение сохраняется в файле базе данных параметров.

XS_USE_ROUND_MAIN_PART_COORDINATES _FOR_SECONDARY_PART_ANGLE

Категория

Простановка размеров: детали

Если этот расширенный параметр установлен в значение TRUE, для наклонных и угловых размеров второстепенной детали используется одно из направлений основной детали, если основная деталь имеет круглый профиль либо является круглой трубой. Значение по умолчанию — TRUE.

Этот расширенный параметр связан с конкретной моделью; его значение сохраняется в файле базе данных параметров.

XS_USE_SCREW_POINT_ELEVATION_DIM

Категория

Простановка размеров: болты

Если этот расширенный параметр установлен в значение TRUE, отметки высот колонны отображаются на рабочих точках соседней детали. Если он установлен в значение FALSE, отметки высот отображаются на торцах колонны. Значение по умолчанию — FALSE.

Этот расширенный параметр связан с конкретной моделью; его значение сохраняется в файле базе данных параметров.

Пример

Пример при значении TRUE:

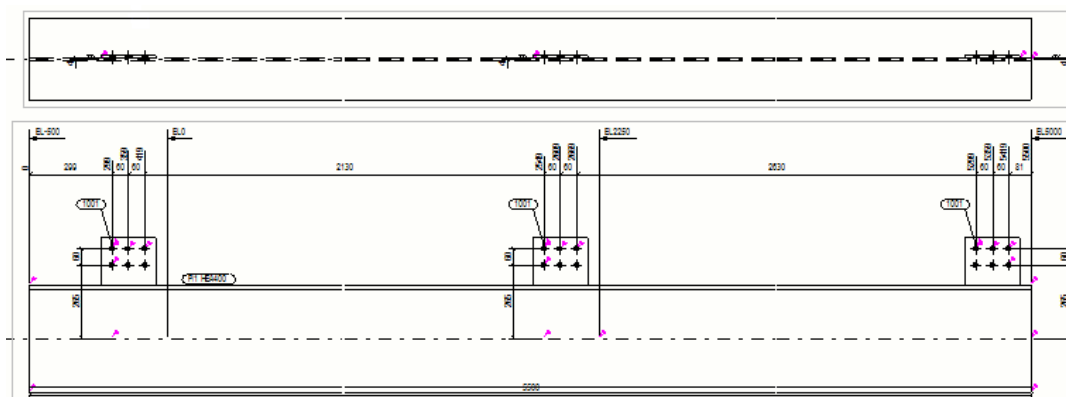

Пример при значении FALSE:

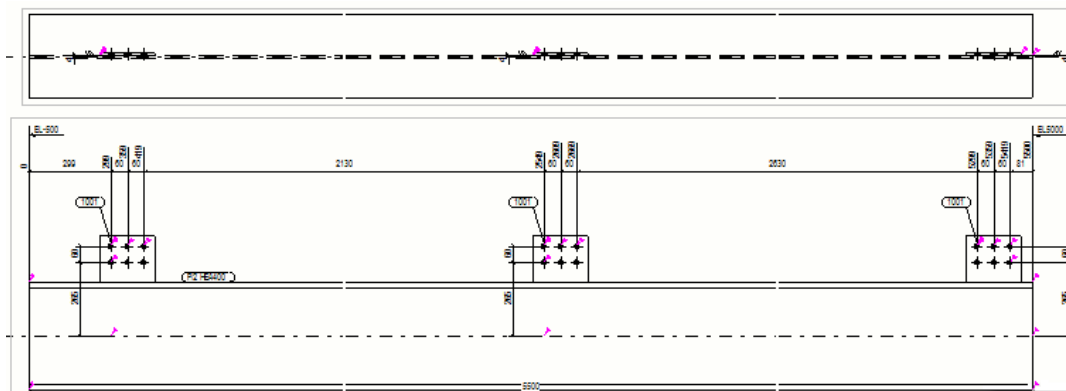

XS_USE_SMALLER_GUSSET_PLATE

Категория

Компоненты

Если этот расширенный параметр установлен в значение `TRUE`, размер прямоугольных косынок, создаваемых косыночными соединениями, минимизируется. Создавать косынки меньшего размера можно, используя один раскос и второстепенные болты, размеры которых проставляются от середины второстепенной детали. Когда главная деталь находится между диагоналями, Tekla Structures формирует треугольную косынку. Значение по умолчанию — `FALSE`.

Этот расширенный параметр связан с конкретной моделью; его значение сохраняется в файле базе данных параметров.

XS_USE_SMART_PAN

Категория: Вид чертежа

Установите для этого расширенного параметра значение `TRUE`, чтобы активировать оптимизированное масштабирование и панорамирование в виде чертежа. По умолчанию для этого расширенного параметра установлено значение `FALSE`, поскольку использование оптимизации иногда приводит к нежелательному эффекту шахматной доски.

Этот расширенный параметр задается для конкретного пользователя; его значение сохраняется в файле `options.bin` в папке пользователя. Перезапустите Tekla Structures, чтобы активировать новое значение.

После изменения значения перезапустите Tekla Structures, чтобы изменение вступило в силу.

XS_USE_SMOOTH_LINES

Категория

Вид модели

Если этот расширенный параметр установлен в значение `TRUE`, используется сглаживание для минимизации ступенчатости краев объектов на видах модели. Прежде чем использовать этот расширенный параметр, проверьте, поддерживает ли ваш графический адаптер сглаживание (антиальясинг). Этот расширенный параметр поддерживается только при визуализации OpenGL.

Значение по умолчанию — `FALSE`.

Этот расширенный параметр задается для конкретного пользователя; его значение сохраняется в файле `options.bin` в папке пользователя. Перезапустите Tekla Structures, чтобы активировать новое значение.

XS_USE_SOFTWARE_RENDERING

Категория

Вид модели

Установите для этого расширенного параметра значение `TRUE`, чтобы виды моделей обрабатывались в обход графического адаптера. Этот расширенный параметр следует использовать при возникновении проблем с отображением (например, линии вычерчиваются неправильно). Значение по умолчанию — `FALSE`.

Этот расширенный параметр задается для конкретного пользователя; его значение сохраняется в файле `options.bin` в папке пользователя. Перезапустите Tekla Structures, чтобы активировать новое значение.

XS_USE_SPECIAL_FILLER_PLATE_THICKNESS

Категория

Профили

Если этот расширенный параметр установлен в значение `TRUE`, толщина доборных пластин соответствует японским стандартам. Значение по умолчанию — `FALSE`.

Этот расширенный параметр связан с конкретной моделью; его значение сохраняется в файле базы данных параметров.

XS_USE_TUBE_INNER_LENGTH_IN_DIMENSIONING

Категория

Простановка размеров: детали

Если этот расширенный параметр установлен в значение `TRUE`, размеры трубчатых профилей проставляются по внутренней поверхности, а не по наружной. Значение по умолчанию — `FALSE`.

Этот расширенный параметр связан с конкретной моделью; его значение сохраняется в файле базе данных параметров.

XS_USE_USABSOLUTE_ARROW_TYPE_FOR_ABSOLUTE_DIMENSIONS

Категория

Простановка размеров: общие

Если этот расширенный параметр установлен в значение `TRUE`, форма стрелки "Абсолютный, США" используется также для обычных абсолютных размеров. Значение по умолчанию — `FALSE`.

Выбрать форму стрелки можно в списке **Размеры типа «Абсолютный, США»** на вкладке **Внешний вид** диалогового окна свойств простановки размеров.

Этот расширенный параметр связан с конкретной моделью; его значение сохраняется в файле базе данных параметров.

XS_USE_USER_DEFINED_REBAR_LENGTH_AND_WEIGHT

Категория

Детализация бетона

Если этот расширенный параметр установлен в значение `TRUE`, длина и вес арматурных стержней в **Диспетчере форм арматурных стержней** вычисляются с использованием формул в полях `L` и `WEIGHT`.

Если он установлен в значение `FALSE`, длина и вес вычисляются автоматически в соответствии с центральной линией арматурных стержней. Значение по умолчанию — `FALSE`.

Для считывания длины и веса из **Диспетчера форм арматурных стержней** необходимо также установить расширенный параметр `XS_USE_USER_DEFINED_REBARSHAPERULES` в значение `TRUE`.

ПРИМ. Эта настройка действует только в отношении отчетов. Если этот расширенный параметр установлен в значение `TRUE`, однако в **Диспетчере форм арматурных стержней** не определены формулы для длины и веса, в отчетах будут отображаться нули (0).

Этот расширенный параметр связан с конкретной моделью; его значение сохраняется в файле базе данных параметров.

См. также

[XS_USE_USER_DEFINED_REBARSHAPERULES \(стр 425\)](#)

XS_USE_USER_DEFINED_REBARSHAPERULES

Категория

Детализация бетона

Позволяет указать, распознаются ли формы гибки арматурных стержней в соответствии с определениями форм гибки, созданными в **Диспетчере форм арматурных стержней** и сохраненными в файле `RebarShapeRules.xml`.

По умолчанию этот расширенный параметр имеет значение `TRUE`, т. е. для распознавания форм гибки используются формы арматурных стержней, сохраненные в файле `RebarShapeRules.xml`.

Если этот расширенный параметр установлен в значение `FALSE`, определения в **Диспетчере форм арматурных стержней** не используются; вместо них используются определения в файле `rebar_schedule_config.inp`. Рекомендуется устанавливать этот расширенный параметр в значение `TRUE` и использовать **Диспетчер форм арматурных стержней**.

Этот расширенный параметр связан с конкретной моделью; его значение сохраняется в файле базе данных параметров.

XS_USE_VERTICAL_PLACING_FOR_COLUMNS_IN

Категория

Свойства чертежа

Служит для размещения колонн на чертежах вертикально. Для задания типов колонн для вертикального размещения укажите следующие варианты:

- ASSEMBLY_DRAWINGS
- SINGLE_PART_DRAWINGS
- ASSEMBLY_AND_SINGLE_PART_DRAWINGS

Этот расширенный параметр связан с конкретной моделью; его значение сохраняется в файле базе данных параметров.

XSUSERDATADIR

Категория

Этот расширенный параметр должен быть задан в файле инициализации (.ini).

Этот расширенный параметр является системным и считывается из файла `teklastructures.ini`. Как правило, изменять значения системных параметров не требуется. Если вы не являетесь администратором, не изменяйте их.

Пример

```
set XSUSERDATADIR=%LOCALAPPDATA%\Tekla Structures\<номер
версии>. Например, в ОС Windows 7 это означает C:\Users
\<пользователь>\AppData\Local\Tekla Structures\<версия>
\UserSettings.
```

XS_USER_DEFINED_BOLT_SYMBOL_TABLE

Категория

Обозначения: болты

Задаёт местоположение файла таблицы определенных пользователем символов болтов. Например, введите `bolt_symbol_table.txt`.

Этот расширенный параметр связан с конкретной моделью; его значение сохраняется в файле базе данных параметров.

См. также

XS_USER_DEFINED_PARAMETRIC_PROFILE_SEPARATORS

Категория

Профили

Служит для задания дополнительных разделителей для разделения размеров в именах параметрических профилей. Разделители могут состоять из нескольких символов.

Значения разделяются запятыми, например, GA, ABC.

ВНИМАНИЕ При именовании применяются следующие правила:

- В именах разделителей необходимо использовать буквы верхнего регистра.
- в именах разделителей не используются цифры, запятые и специальные символы;
- не рекомендуется начинать разделитель с символа дефиса (-) или точки (.);
- при использовании британских единиц измерения не рекомендуется начинать разделитель с разделителя дюймов (" , ' /).

В дополнение к этим символам Tekla Structures всегда распознает стандартные символы-разделители X, *, - и /, а также символ, определенный расширенным параметром [XS_PARAMETRIC_PROFILE_SEPARATOR \(стр 285\)](#).

XS_USER_SETTINGS_DIRECTORY

Категория

Этот расширенный параметр должен быть задан в файле инициализации (.ini). Он является системным.

Этот расширенный параметр задается как переменная среды Windows в свойствах Windows.

Путь к папке, содержащей файл `user.ini` и файл `options.bin`.

Значение по умолчанию — `%XSUSERDATADIR%\UserSettings\`.

См. также

[XSUSERDATADIR \(стр 426\)](#)

2.21 V

XS_VALID_CHARS_FOR_ASSEMBLY_FAMILY_POSITION_NUMBERS

Категория

Нумерация

Задаёт допустимые буквы для номеров позиций семейств сборок. В этом расширенном параметре необходимо указать все допустимые буквы. По умолчанию допустимыми являются буквы A–Z.

Например, имеет смысл отказаться от использования буквы D, потому что ее легко спутать с O и 0. В этом случае необходимо ввести все буквы от A до Z, кроме D.

Этот расширенный параметр связан с конкретной моделью; его значение сохраняется в файле базе данных параметров.

См. также

[XS_ASSEMBLY_FAMILY_POSITION_NUMBER_FORMAT_STRING \(стр 45\)](#)

XS_VALID_CHARS_FOR_ASSEMBLY_FAMILY_QUALIFIER

Категория

Нумерация

Задаёт допустимые буквы для квалификатора номера семейства сборок. В этом расширенном параметре необходимо указать все допустимые буквы. По умолчанию допустимыми являются буквы A–Z.

Например, имеет смысл отказаться от использования буквы D, потому что ее легко спутать с O и 0. В этом случае необходимо ввести все буквы от A до Z, кроме D.

Этот расширенный параметр связан с конкретной моделью; его значение сохраняется в файле базе данных параметров.

Пример

```
XS_VALID_CHARS_FOR_ASSEMBLY_FAMILY_QUALIFIER=GHJKL
```

См. также

[XS_ASSEMBLY_FAMILY_POSITION_NUMBER_FORMAT_STRING \(стр 45\)](#)

XS_VALID_CHARS_FOR_ASSEMBLY_MULTI_NUMBERS

Категория: Нумерация

Задаёт допустимые буквы для составных номеров сборок. В этом расширенном параметре необходимо указать все допустимые буквы. По умолчанию допустимыми являются буквы A–Z.

Этот расширенный параметр связан с конкретной моделью; его значение сохраняется в файле базы данных параметров.

Пример

```
XS_VALID_CHARS_FOR_ASSEMBLY_MULTI_NUMBERS=ABEG
```

См. также

[XS_USE_MULTI_NUMBERING_FOR](#) (стр 408)

[XS_ASSEMBLY_MULTI_NUMBER_FORMAT_STRING](#) (стр 47)

[XS_MIN_NUMBER_OF_ASSEMBLY_MULTI_CHARACTERS](#) (стр 266)

[XS_VALID_CHARS_FOR_PART_MULTI_NUMBERS](#) (стр 429)

XS_VALID_CHARS_FOR_ASSEMBLY_POSITION_NUMBERS

Категория

Нумерация

Задаёт допустимые символы для номеров позиций сборок. Введите все допустимые буквы, например: ABEG. По умолчанию допустимыми являются буквы A–Z.

Этот расширенный параметр связан с конкретной моделью; его значение сохраняется в файле базы данных параметров.

См. также

[XS_ASSEMBLY_POSITION_NUMBER_FORMAT_STRING](#) (стр 49)

XS_VALID_CHARS_FOR_PART_MULTI_NUMBERS

Категория: Нумерация

Задаёт допустимые буквы для составных номеров деталей. В этом расширенном параметре необходимо указать все допустимые буквы. По умолчанию допустимыми являются буквы a–z.

Этот расширенный параметр связан с конкретной моделью; его значение сохраняется в файле базы данных параметров.

Пример

`XS_VALID_CHARS_FOR_PART_MULTI_NUMBERS=abeg`

См. также

[XS_USE_MULTI_NUMBERING_FOR](#) (стр 408)

[XS_PART_MULTI_NUMBER_FORMAT_STRING](#) (стр 287)

[XS_MIN_NUMBER_OF_PART_MULTI_CHARACTERS](#) (стр 267)

[XS_VALID_CHARS_FOR_ASSEMBLY_MULTI_NUMBERS](#) (стр 428)

XS_VALID_CHARS_FOR_PART_POSITION_NUMBERS

Категория

Нумерация

Задаёт допустимые символы для номеров позиций деталей. Введите все допустимые буквы. Например: ABEG. По умолчанию допустимыми являются буквы A–Z.

Этот расширенный параметр связан с конкретной моделью; его значение сохраняется в файле базы данных параметров.

См. также

[XS_PART_POSITION_NUMBER_FORMAT_STRING](#) (стр 288)

XS_VIEW_DIM_LINE_COLOR

Категория

Вид модели

Используется для изменения цвета размерной линии в видах моделей. Определите цвет с помощью RGB-значений:

`<value for red> <value for green> <value for blue>.`

Значения разделяются пробелами. Возможны значения в пределах от 0 до 1. Значения по умолчанию — 1.0 0.0 1.0.

Этот расширенный параметр задается для конкретного пользователя; его значение сохраняется в файле `options.bin` в папке пользователя. Перезапустите Tekla Structures, чтобы активировать новое значение.

Пример

RGB-значение	Цвет
1.0 1.0 1.0	Белый
1.0 0.0 0.0	Красный
0.0 1.0 0.0	Зеленый
0.0 0.0 1.0	Синий
1.0 1.0 0.0	Желтый

XS_VIEW_DIM_TEXT_COLOR

Категория

Вид модели

Используется для изменения цвета текста размеров в видах моделей. Определите цвет с помощью RGB-значений:

```
<value for red> <value for green> <value for blue>.
```

Значения разделяются пробелами. Возможны значения в пределах от 0 до 1. Значения по умолчанию — 0.0 0.0 0.0.

Этот расширенный параметр задается для конкретного пользователя; его значение сохраняется в файле `options.bin` в папке пользователя. Перезапустите Tekla Structures, чтобы активировать новое значение.

Пример

RGB-значение	Цвет
1.0 1.0 1.0	Белый
1.0 0.0 0.0	Красный
0.0 1.0 0.0	Зеленый
0.0 0.0 1.0	Синий
1.0 1.0 0.0	Желтый

XS_VIEW_FAST_BOLT_COLOR

Категория

Вид модели

Используется для определения цвета болтов в видах моделей при использовании варианта представления **Быстро**. Цвет задается RGB-значениями (красный, зеленый, синий). Диапазон значений — от 0 до 1.

Значения разделяются пробелами. Цвет по умолчанию — белый, 1.0 1.0 1.0.

Этот расширенный параметр задается для конкретного пользователя; его значение сохраняется в файле `options.bin` в папке пользователя. Перезапустите Tekla Structures, чтобы активировать новое значение.

Пример

Чтобы изменить цвет на черный, введите 0.0 0.0 0.0.

См. также

XS_VIEW_FREE_MEASURE_PLANE

Категория

Вид модели

Служит для указания плоскости, на которой отображаются результаты свободного измерения. Расстояния могут быть представлены в локальной или глобальной системе координат.

Возможные значения — `VIEW`, `WORK` и `BOTH`. Значение по умолчанию — `VIEW`.

ПРИМ. Если этому расширенному параметру присвоено значение `BOTH`, когда значения идентичны, отображается только одно значение.

Пример

В следующем примере расширенному параметру присвоено значение `BOTH`:

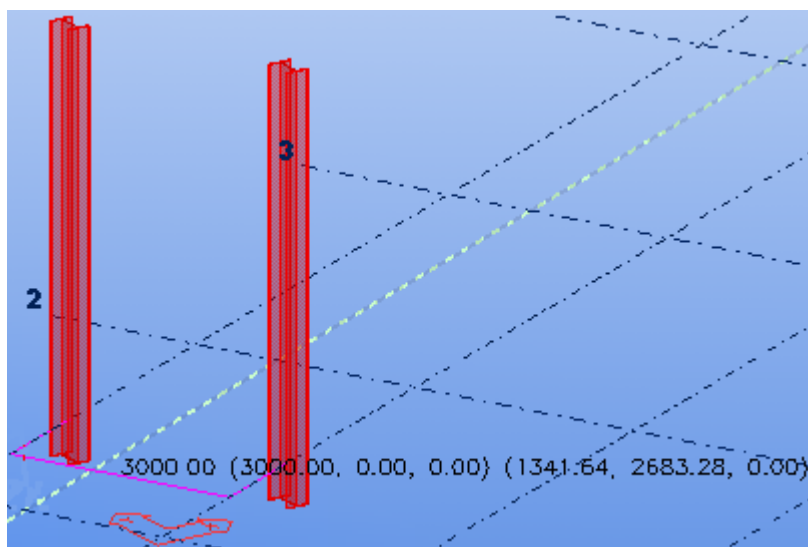

XS_VIEW_HEIGHT

Категория

Вид модели

Служит для задания высоты по умолчанию для видов. Введите высоту в пикселях. Значение по умолчанию — 768.

Этот расширенный параметр задается для конкретного пользователя; его значение сохраняется в файле `options.bin` в папке пользователя. Перезапустите Tekla Structures, чтобы активировать новое значение.

XS_VIEW_PART_LABEL_COLOR

Категория

Вид модели

Используется для изменения цвета метки детали в видах моделей. Определите цвет с помощью RGB-значений:

<value for red> <value for green> <value for blue>.

Значения разделяются пробелами. Возможны значения в пределах от 0 до 1. Значение по умолчанию — черный, 0.0 0.0 0.0.

Этот расширенный параметр задается для конкретного пользователя; его значение сохраняется в файле `options.bin` в папке пользователя. Перезапустите Tekla Structures, чтобы активировать новое значение.

Пример

RGB-значение	Цвет
1.0 1.0 1.0	Белый
1.0 0.0 0.0	Красный
0.0 1.0 0.0	Зеленый
0.0 0.0 1.0	Синий
1.0 1.0 0.0	Желтый

XS_VIEW_POSITION_X

Категория

Вид модели

Служит для задания горизонтального положения по умолчанию для окон видов. Началом координат является верхний левый угол окна Tekla Structures или клиентского окна. Введите положение в пикселях.

Значение по умолчанию — 10.

Этот расширенный параметр задается для конкретного пользователя; его значение сохраняется в файле `options.bin` в папке пользователя.

Перезапустите Tekla Structures, чтобы активировать новое значение.

XS_VIEW_POSITION_Y

Категория

Вид модели

Служит для задания вертикального положения по умолчанию для окон видов. Началом координат является верхний левый угол окна Tekla Structures или клиентского окна. Введите положение в пикселях.

Значение по умолчанию — 10.

Этот расширенный параметр задается для конкретного пользователя; его значение сохраняется в файле `options.bin` в папке пользователя.

Перезапустите Tekla Structures, чтобы активировать новое значение.

XS_VIEW_TITLE_FONT

Категория

Вид чертежа

Служит для задания шрифта для меток направления на видах. Значение по умолчанию — Arial. Если этот расширенный параметр не задан, Tekla Structures использует шрифт, заданный расширенным параметром `XS_DEFAULT_FONT`.

СОВЕТ Если требуется изменить шрифт метки вида, выберите **Свойства вида** --> **Содержимое метки** и измените шрифт.

См. также

[XS_DEFAULT_FONT \(стр 105\)](#)

XS_VIEW_WIDTH

Категория

Вид модели

Служит для задания ширины по умолчанию для видов. Введите ширину в пикселях. Значение по умолчанию — 1024.

Этот расширенный параметр задается для конкретного пользователя; его значение сохраняется в файле `options.bin` в папке пользователя. Перезапустите Tekla Structures, чтобы активировать новое значение.

XS_VISUALIZE_VIEW_IN_ANOTHER_VIEWS

Категория

Вид чертежа

Если этот расширенный параметр установлен в значение `TRUE`, граница выбранного вида выделяется на других видах. Если выделять границу вида на других видах не требуется, установите этот расширенный параметр в значение `FALSE`. Значение по умолчанию — `TRUE`.

Этот расширенный параметр задается для конкретного пользователя; его значение сохраняется в файле `options.bin` в папке пользователя. Перезапустите Tekla Structures, чтобы активировать новое значение.

XS_VISUALIZE_VIEW_IN_FATHER_VIEW_ONLY

Категория

Вид чертежа

Если этот расширенный параметр установлен в значение `TRUE`, рамки границ видов сечений и видов узлов визуализируются только на виде, на котором находится метка сечения или метка узла. Если этот расширенный параметр установлен в значение `FALSE`, рамки границ видов визуализируются на всех видах, где это возможно и где рамка границы целиком или частично помещается на виде. Значение по умолчанию — `TRUE`.

Этот расширенный параметр задается для конкретного пользователя; его значение сохраняется в файле `options.bin` в папке пользователя. Перезапустите Tekla Structures, чтобы активировать новое значение.

См. также

[XS_VISUALIZE_VIEW_IN_ANOTHER_VIEWS \(стр 435\)](#)

XS_VISUALIZE_VIEW_NEIGHBOUR_PART_EXTENSION

Категория

Вид чертежа

Если этот расширенный параметр установлен в значение `TRUE`, на видах чертежей отображаются расширения под соседние детали. Если установить этот расширенный параметр в значение `FALSE`, расширения под соседние детали не отображаются. Значение по умолчанию — `TRUE`.

При выборе вида его расширение под соседние детали отображается также на других видах.

ПРИМ. Если соседние детали скрыты в диалоговом окне **Свойства соседних деталей** (параметр **Соседние детали** установлен в значение **Нет**), расширения не отображаются, даже если этот расширенный параметр установлен в значение `TRUE`.

Этот расширенный параметр задается для конкретного пользователя; его значение сохраняется в файле `options.bin` в папке пользователя. Перезапустите Tekla Structures, чтобы активировать новое значение.

См. также

2.22 W

XS_WARP_MAX_ANGLE_BETWEEN_CS

Категория

Детализация бетона

Служит для определения максимального угла между соседними многоугольными деталями деформированной поверхности.

Введите значение в градусах. Для оптимальных результатов рекомендуется использовать значения от 0.5 до 10.0. Значение по умолчанию — 0.5.

Этот расширенный параметр связан с конкретной моделью; его значение сохраняется в файле базе данных параметров.

XS_WARP_MAX_DEVIATION

Категория

Детализация бетона

Служит для определения максимальной разницы между реальной деформированной поверхностью и многоугольной деформированной поверхностью в модели.

Введите значение в миллиметрах. Для оптимальных результатов рекомендуется использовать значения от 5.0 до 100.0. Значение по умолчанию — 10.0.

Этот расширенный параметр связан с конкретной моделью; его значение сохраняется в файле базе данных параметров.

XS_WEB_PUBLISHING_TEMPLATE_DIRECTORY

Категория

Этот расширенный параметр должен быть задан в файле инициализации (.ini).

Задается в файле `user.ini` для определения местоположения папки, содержащей шаблоны Web Viewer.

ПРИМ. Если этот расширенный параметр задан, Tekla Structures ищет шаблоны Web Viewer только в папке, заданной этим расширенным параметром.

XS_WELD_FILTER_TYPE

Категория

Сварные швы

Служит для определения того, каким образом Tekla Structures выполняет фильтрацию типов сварных швов.

- **EXACT:** Tekla Structures отфильтровывает швы, размер которых равен размеру по умолчанию в диалоговом окне **Свойства сварки**.
- **MIN:** Tekla Structures отфильтровывает все швы, размер которых меньше или равен размеру по умолчанию в диалоговом окне **Свойства сварки**. Это значение используется по умолчанию.

Этот расширенный параметр связан с конкретной моделью; его значение сохраняется в файле базе данных параметров.

См. также

XS_WELD_FONT

Категория

Свойства чертежа

Служит для задания шрифта для текстовых обозначений сварных швов. Значение по умолчанию — Arial. Если этот расширенный параметр не задан, Tekla Structures использует шрифт по умолчанию, заданный расширенным параметром XS_DEFAULT_FONT.

См. также

[XS_DEFAULT_FONT \(стр 105\)](#)

XS_WELDING_LENGTH_TOLERANCE

Категория

Сварные швы

Служит для задания минимальной длины кромки, которую Tekla Structures принимает во внимание при поиске места для размещения сварного шва. Значение по умолчанию — 30 мм.

Этот расширенный параметр связан с конкретной моделью; его значение сохраняется в файле базе данных параметров.

XS_WELDING_TOUCH_TOLERANCE

Категория

Сварные швы

Служит для определения максимально допустимого зазора между двумя деталями, приваренными друг к другу. Значение по умолчанию 30 мм.

Этот расширенный параметр связан с конкретной моделью; его значение сохраняется в файле базе данных параметров.

XS_WELD_LENGTH_CC_SEPARATOR_CHAR

Категория

Сварные швы

Служит для задания символа-разделителя, используемого в символе сварки между длиной сварного шва и шагом (межцентровым расстоянием) сегментов шва. Введите @, чтобы задать символ-разделитель, соответствующий стандарту AISC (3@12). Введите -, чтобы задать символ-разделитель, соответствующий стандарту ISO (100-300). Значение по умолчанию — "-".

Этот расширенный параметр связан с конкретной моделью; его значение сохраняется в файле базе данных параметров.

См. также

XS_WELD_NUMBER_FORMAT

Категория

Обозначения: общие

Служит для задания формата номера сварного шва.

Этот расширенный параметр связан с конкретной моделью; его значение сохраняется в файле базе данных параметров.

Пример

`В XS_WELD_NUMBER_FORMAT=W%3.3d:`

- `W` — это префикс. Остальная часть строки задает формат номера;
- первое число определяет минимальную ширину поля;
- второе число определяет минимальное число номеров для отображения;
- `%` и `d` (целочисленное значение) указывают формат.

См. также

[XS_JOINT_NUMBER_FORMAT \(стр 240\)](#)

XS_WORKING_POINTS_VALID_ALSO_OUTSIDE_PART

Категория

Простановка размеров: детали

Если этот расширенный параметр установлен в значение `TRUE`, для точек за пределами крайних точек деталей также наносятся опорные размеры. Значение по умолчанию — `FALSE`.

Этот расширенный параметр связан с конкретной моделью; его значение сохраняется в файле базе данных параметров.

XS_ZERO_POINT_SYMBOL_OLD_WAY

Категория

Простановка размеров: общие

Если этот расширенный параметр установлен в значение `TRUE`, нулевая точка размеров при использовании размеров типов 'Абсолютный, США' обозначается меткой цепи размеров, содержащей кружок, а не текст `RD`. По умолчанию метки последовательностей размеров содержат текст `RD`. Значение по умолчанию — `FALSE`.

Этот расширенный параметр связан с конкретной моделью; его значение сохраняется в файле базе данных параметров.

2.23 Z

XS_ZOOM_STEP_RATIO

Категория

Вид модели

Служит для настройки команд **Увеличить** и **Уменьшить**. Значение по умолчанию — `0.25`. Чтобы при каждом щелчке масштаб увеличивался сильнее, увеличьте это значение.

Этот расширенный параметр задается для конкретного пользователя; его значение сохраняется в файле `options.bin` в папке пользователя. Перезапустите Tekla Structures, чтобы активировать новое значение.

XS_ZOOM_STEP_RATIO_IN_MOUSEWHEEL_MODE

Категория

Вид модели

Служит для задания коэффициента масштабирования при прокрутке с помощью средней кнопки мыши. Введите десятичное значение. Чтобы при каждом щелчке масштаб увеличивался сильнее, увеличьте это значение.

Этот расширенный параметр задается для конкретного пользователя; его значение сохраняется в файле `options.bin` в папке пользователя. Перезапустите Tekla Structures, чтобы активировать новое значение.

XS_ZOOM_STEP_RATIO_IN_SCROLL_MODE

Категория

Вид модели

Служит для задания коэффициента масштабирования при прокрутке с удержанием колесика нажатым. Введите десятичное значение. Чтобы при каждом щелчке масштаб увеличивался сильнее, увеличьте это значение. Значение по умолчанию — `0.01`.

Этот расширенный параметр задается для конкретного пользователя; его значение сохраняется в файле `options.bin` в папке пользователя. Перезапустите Tekla Structures, чтобы активировать новое значение.

3 Отказ от ответственности

© Trimble Solutions Corporation и ее лицензиары, 2017 г. Все права защищены.

Данное Руководство предназначено для использования с указанным Программным обеспечением. Использование этого Программного обеспечения и использование данного Руководства к программному обеспечению регламентируется Лицензионным соглашением. В числе прочего, Лицензионным соглашением предусматриваются определенные гарантии в отношении этого Программного обеспечения и данного Руководства, отказ от других гарантийных обязательств, ограничение подлежащих взысканию убытков, а также определяются разрешенные способы использования данного Программного обеспечения и полномочия пользователя на использование Программного обеспечения. Вся информация, содержащаяся в данном Руководстве, предоставляется с гарантиями, изложенными в Лицензионном соглашении. Обратитесь к Лицензионному соглашению для ознакомления с обязательствами и ограничениями прав пользователя. Корпорация Trimble не гарантирует отсутствие в тексте технических неточностей и опечаток. Корпорация Trimble сохраняет за собой право вносить изменения и дополнения в данное Руководство в связи с изменениями в Программном обеспечении либо по иным причинам.

Кроме того, данное Руководство к программному обеспечению защищено законами об авторском праве и международными соглашениями. Несанкционированное воспроизведение, отображение, изменение и распространение данного Руководства или любой его части влечет за собой гражданскую и уголовную ответственность и будет преследоваться по всей строгости закона.

Tekla, Tekla Structures, Tekla BIMsight, BIMsight, Tekla Civil, Tedds, Solve, Fastrak и Orion — это зарегистрированные товарные знаки или товарные знаки корпорации Trimble Solutions в Европейском Союзе, Соединенных Штатах и/или других странах. Подробнее о товарных знаках Trimble Solutions: <http://www.tekla.com/tekla-trademarks>. Trimble — это зарегистрированный товарный знак или товарный знак Trimble Inc. в Европейском Союзе, США и/или других странах. Подробнее о товарных знаках Trimble: <http://www.trimble.com/trademarks.aspx>. Прочие

упомянутые в данном Руководстве наименования продуктов и компаний являются или могут являться товарными знаками соответствующих владельцев. Упоминание продукта или фирменного наименования третьей стороны не предполагает связи с данной третьей стороной или наличия одобрения данной третьей стороны; Trimble отрицает подобную связь или одобрение за исключением тех случаев, где особо оговорено иное.

Части этого программного обеспечения:

D-Cubed 2D DCM © Siemens Industry Software Limited, 2010 г. С сохранением всех прав.

EPM toolkit © Jotne EPM Technology a.s., Осло, Норвегия, 1995-2006 гг. С сохранением всех прав.

Open Cascade Express Mesh © 2015 OPEN CASCADE S.A.S. Все права защищены.

PolyBoolean C++ Library © Complex A5 Co. Ltd, 2001-2012 гг. С сохранением всех прав.

FLY SDK - CAD SDK © VisualIntegrity™, 2012 г. С сохранением всех прав.

Teigha © 2002-2016 Open Design Alliance. Все права защищены.

CADhatch.com © 2017. All rights reserved.

FlexNet Publisher © 2014 Flexera Software LLC. Все права защищены.

В данном продукте используются защищенные законодательством об интеллектуальной собственности и конфиденциальные технология, информация и творческие разработки, принадлежащие компании Flexera Software LLC и ее лицензиарам, если таковые имеются. Использование, копирование, распространение, показ, изменение или передача данной технологии полностью либо частично в любой форме или каким-либо образом без предварительного письменного разрешения компании Flexera Software LLC строго запрещены. За исключением случаев, явно оговоренных компанией Flexera Software LLC в письменной форме, владение данной технологией не может служить основанием для получения каких-либо лицензий или прав, вытекающих из прав Flexera Software LLC на объект интеллектуальной собственности, в порядке лишения права возражения, презумпции либо иным образом.

Для просмотра сторонних лицензий на ПО с открытым исходным кодом перейдите в Tekla Structures, откройте меню **Файл --> Справка --> О программе Tekla Structures** и выберите пункт **Сторонние лицензии**.

Элементы программного обеспечения, описанного в данном Руководстве, защищены рядом патентов и могут быть объектами заявок на патенты в США и/или других странах. Дополнительные сведения см. на странице <http://www.tekla.com/tekla-patents>.

Индекс

С

CIMsteel	
имя базы данных.....	82
пароль.....	82
путь к базе данных.....	83
файл express.....	83
company.ini.....	89

D

DWG	
импорт.....	195
DXF	
высота текста.....	197
размер файла.....	226

M

MIS.....	268
----------	-----

R

RebarShapeRules.xml.....	425
--------------------------	-----

S

SDNF.....	335,336
-----------	---------

T

Tekla BIMsight	
публикация.....	202

X

XS_USE_OLD_PLOT_DIALOG.....	168
-----------------------------	-----

A

Автосоединение	
допуск.....	52
равномерно распределенная нагрузка	
.....	52
соединение встроенных элементов.	92

Б

БС.....	276,277
---------	---------

Д

ДС.....	276,277
Диспетчер форм арматурных стержней....	425

О

ОС.....	276,277
---------	---------

Ф

Файлы ЧПУ	
ошибка.....	87

Ч

ЧПУ....	
87,185,186,188,189,191,192,194,195,268,	
272,336	

а

автосохранение	
папка.....	54

адаптивность.....	33
адрес поддержки.....	379
арматура	
символы на размерных линиях.....	311
арматурные стержни	
длина и вес.....	424
проверка на конфликты.....	84
символы на размерных линиях.....	311
армирование	
крюки.....	316
проверка формы.....	316

Б

болты на чертежах	
исключение типов болтов.....	281
фильтрация типов болтов.....	281
болты	
метки.....	61
представление оси болта.....	65

В

виды моделей	
обход графического адаптера.....	423
виды сечений.....	435
поворот.....	329
виды узлов.....	435
виды чертежей	
печать рамок.....	293
экспорт рамок.....	293
виды чертежей	
видимость соседней детали.....	436
визуализация видов сечений.....	435
визуализация видов узлов.....	435
перетаскивание.....	78
врезки.....	316
время ожидания.....	216
вутовые профили	
отображение на чертежах.....	180
вычисление длины составной балки....	67,414

Г

границы вида

просмотр на других видах.....	435
графический адаптер	
переопределение.....	423

Д

детали	
представление.....	167
укорачивание на видах.....	349,350
допуск.....	32
дюймы	
отключение.....	332
символ в размерах.....	35
символ на сварочных швах.....	35

Е

единицы измерения	
преобразование.....	95

Ж

журнал ошибок приложения.....	42
-------------------------------	----

З

защита областей.....	400
звездочка.....	78

И

изменение масштаба	
допуск на перемещение мыши.....	291
исходное.....	201
определение коэффициента	
масштабирования.....	440
импорт	
DWG-файлов.....	195
исключение типов болтов на чертежах....	281

К

колонна

вертикально на чертежах.....	425
колонны	
угол текста метки.....	135
комплексные чертежи	
заголовок вида.....	44,217
компоненты	
страница 10.....	376
страница 9.....	375
крайние точки вида, см. границы вида....	435
крайние точки, см. границы вида.....	435

Л

лист	
положение на экране.....	172
лицензии	
задание лицензии по умолчанию для роли пользователя.....	106

М

метка ориентации.....	226
метка стороны соединения.....	265
метки колонн	
угол.....	135
метки ориентации.....	219
метки отверстий	
размер.....	345,367
размер продолговатых отверстий....	247,347,369
метки сварки AISC.....	34
метки сварки ISO.....	34
метки	
болты.....	61
расстояние между строками.....	258
расстояние между элементами.....	252
многобайтовые языки.....	374
моделирование	
с большей точностью.....	372

Н

настройки компании.....	89
настройки конкретного пользователя.....	426

О

обозначения сварки.....	34
объекты заливки	
цвета.....	302
опорные линии	
на чертежах.....	166
опорные модели	
кэш опорных моделей.....	320
опорные точки	
размер.....	172
основной вид	
вертикальное положение.....	58
высота.....	57
горизонтальное положение.....	57
ширина.....	58
отверстия	
размер продолговатого отверстия.....	155
открытие	
чертежей в развернутом на весь экран виде.....	283
относительный путь в поле местоположении файлов.....	268

П

папка компании.....	213
папка назначения.....	268
переменные	
см. расширенные параметры.....	19
перемещение	
виды на экране.....	264
перетаскивание	
виды чертежей.....	78
печать	
в файл.....	168
диалоговое окно.....	322
заголовок чертежа.....	403
запоминание значений в диалоговом окне.....	322
положение листа чертежа на экране...	172
полосы.....	79
допуск.....	215
допуск для толщины.....	215
задание префикса.....	215
обозначение.....	406
представление	
детали.....	167

префикс диаметра.....	60
привязка	
к конечным точкам.....	159
приложения	
папки.....	43
проверка на конфликты	
арматурные стержни.....	84
проектные значения.....	24
простые дробные части.....	373
профили	
точность.....	372

р

разделители заливки	
символ.....	302
цвета.....	301
размер буфера твердотельных элементов	371
размер шрифта	
сетки.....	106
размеры	
смещение начала выносной линии.....	119
цвет размерных линий.....	430
цвет текста.....	431
размещение	
фиксированный.....	78
рамка ограничения вида, см. границы	
вида	435
рамка ограничения, см. границы вида.....	435
расширение вида под соседние детали.....	436
расширенные параметры.....	19
режим привязки.....	242
абсолютная.....	242
глобальный.....	243
относительная.....	243
роли	
задание роли по умолчанию для	
пользователя.....	106

с

сборки	
нумерация незакрепленных деталей	
.....	398
сварные швы	

длина опорной линии.....	267
дюймы в метках сварных швов.....	415
минимальная длина кромки.....	438
сглаживание.....	423
сетки	
габаритный размер.....	221
шрифт с размером.....	106
символ изменения.....	228
символ изменения размерной точки.....	228
символ обозначения севера.....	276
масштаб.....	275
масштаб чертежей общего вида.....	219
на чертежах общего вида.....	218,219
скрытые.....	226
символ стороны соединения.....	92,217
символы	
размерные линии арматурных	
стержней.....	311
служба поддержки Tekla в вашем регионе	
обращение.....	379
содержимое меток болтов	
размер.....	62,343,365
содержимое меток продолговатых	
отверстий	
размер.....	347,369
соседние детали	
расширения видов.....	436
составные номера.....	271,408,410
доступные символы.....	428,429
заголовок вида.....	271
порядок.....	379
префикс модели.....	269,408
формат.....	47,70,287
число символов.....	266,267
числовая.....	412
справка	
местоположение.....	225
среды.....	103
стрелки	
размерные линии арматурных	
стержней.....	311
строки	
в шаблонах.....	402
строки шаблонов.....	402

т

точность.....	32
---------------	----

в моделировании.....	372
деталей.....	372
профилей.....	372

У

укорачивание	
детали на видах.....	349,350
усилия.....	25

Ф

файлы ЧПУ	
параметры внутренней формы.....	186
скругления углов вырезов.....	186
фаска	
точность.....	75,100
точность длины.....	76
фиксированный.....	78
фильтрация типов болтов на чертежах....	281
фильтрация	
разделитель.....	213
формат c/s.....	74
формат GOL.....	217
формат шаблона.....	74

Ц

цвет фона.....	55
цвета	
на чертежах.....	399
объекты заливки.....	302
разделители заливки.....	301
цвет	
фон.....	55
целочисленные массивы.....	110

Ч

чертежи	
открытие в развернутом на весь экран	
виде.....	283

Ш

шаблоны	
открытие из чертежа.....	128
ширина линии.....	56
шрифт	
по умолчанию.....	105
шрифт	
в метках.....	253
для DXF.....	197
для отчетов.....	304
для размеров.....	119
для символа сечения.....	102
для текста сетки.....	222
размер в редакторе шаблонов. 384,385	
размер шрифта по умолчанию.....	106
штампы.....	336
штриховка	
на чертежах.....	153

Э

этапы заливки.....	201
--------------------	-----

Я

языковой стандарт.....	374
------------------------	-----

